



CONSORCIO EJECUTOR TAMARINDO

CARTA N°01-2020/CET/PBD/MDG

000300

Guadalupe, 26 de noviembre de 2020

Señores:
MUNICIPALIDAD DISTRITAL DE GUADALUPE



Presente

ATENCION : BENJAMÍN JAVIER BANDA ABANTO
Alcalde Distrital

Asunto : Autorización para el pago con bonos en cuenta.

Referencia : "MEJORAMIENTO DEL SERVICIO EDUCATIVO DE LA I.E.I N° 2104 DEL A.H. TAMARINDO DEL DISTRITO DE GUADALUPE, PACASMAYO, LA LIBERTAD".

PROCEDIMIENTO DE CONTRATACIÓN PÚBLICA ESPECIAL N°008-2020-MDG/CS - PRIMERA CONVOCATORIA

De nuestra especial consideración:

Tengo el agrado de dirigirme a Usted para saludarle y así mismo hacer entrega de los requisitos para perfeccionar el contrato de acuerdo a las bases integradas del proceso de la referencia, los cuales son indispensables su presentación para la suscripción del contrato de la Obra de la referencia dentro de los plazos establecidos, para tal efecto anexo lo siguiente:

- Constancia de capacidad libre contratación.
- Carta de Retención de Garantía de Fiel Cumplimiento.
- Código de cuenta interbancaria (CCI).
- Copias de las vigencias poderes de los representantes legales.
- Copia del DNI del representante común y representante legales.
- Documentos que acrediten la experiencia del residente de obra y Jefe de obra de corresponder.

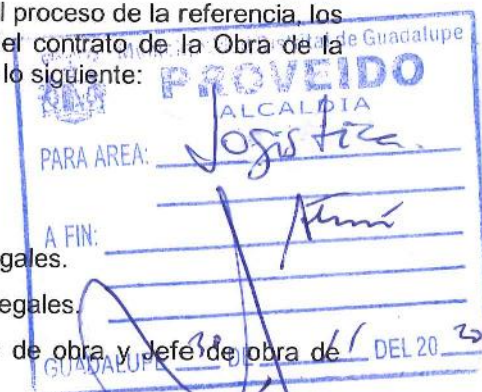

Los documentos que acreditan el equipamiento requerido para la ejecución de la obra.

CONSORCIO EJECUTOR TAMARINDO
Pastor Bernal Diaz
REPRESENTANTE COMUN

ITEM	EQUIPOS	UND	CANTIDAD
1	Nivel Topográfico	Und	01
2	Mezcladora de Concreto de 9-11 P3	Und	01
3	Compactador Vibr. Tipo Plancha 4 HP	Und	01
4	Estación Total	Und	01
5	Compresora Neumática 76 HP 125-175-PCM	Und	01
6	Cargador Retroexcavadora 62 HP 1 YD 3	Und	01
7	Cargador S/Llantas 110-125 HP 2.3 YD3	Und	01
8	Tractor de Orugas de 190-240 HP	Und	01
9	Minicargador 67.1 HP	Und	01
10	Vibrador de Concreto 4 HP 2.40"	Und	01
11	Vibrador de Concreto 4 HP 1.50"	Und	01
12	Martillo Neumático de 29 KG	Und	01
13	Camión Volquete 15 M3	Und	01



CONSORCIO EJECUTOR TAMARINDO 990299

- g) Calendario de avance de obra valorizado sustentado en el programa de ejecución de obra (CPM), el cual debe presentar ruta crítica y la lista de hitos claves de la obra.
- h) Calendario de adquisición de materiales o insumos necesarios para la ejecución de la obra, en concordancia con el calendario de avance de obra valorizado.
- i) Calendario de utilización de equipo. En caso la naturaleza de la contratación lo requiera.
- j) Detalle de precios unitarios de las partidas que dan origen al precio de la oferta (PRESUPUESTO).
- k) Análisis de costos unitarios de la oferta económica.
- l) Declaración jurada indicando lo siguiente:
 - Si sus representantes legales, accionistas, gerentes, directores y la misma contratista, tienen sentencia condenatoria, consentida o ejecutoriada, o sanción administrativa, por la comisión de delitos contra la administración pública o infracción a las normas sobre contrataciones públicas, y;
 - Si a la fecha de suscripción del contrato, cuenta con algún proceso penal o procedimiento administrativo sancionador en trámite, por la comisión de delitos e infracciones.
- m) Copias Literales de las empresas.

Sin otro particular de antemano le agradezco la atención a la presente.

Es propicia la oportunidad para expresarle las muestras de mi consideración y estima.

Atentamente,

CONSORCIO EJECUTOR TAMARINDO

Pasbedi Bernal Díaz

Pastor Bernal Díaz
REPRESENTANTE COMÚN



**a) CONSTANCIA DE CAPACIDAD
LIBRE DE CONTRATACIÓN**



PERÚ

Ministerio de
Economía y FinanzasOrganismo Supervisor de
las Contrataciones del
Estado

000297

Trámite N°. 2020-18061721-CAJAMARCA - 25/11/2020 18:17:42

CONSTANCIA DE CAPACIDAD LIBRE DE CONTRATACIÓN

N° 007857 - 2020

LA SUB DIRECCIÓN DE SERVICIOS DE INFORMACIÓN REGISTRAL Y FIDELIZACIÓN DEL PROVEEDOR certifica que:

CONSULTORES & CONSTRUCTORES RIBAB E.I.R.L., con:

Registro Nro:	51880	Cap Máx Cont.:	S/. 100,420,000.00
Vigencia:	06/06/2079	Dec. Record Obra N°:	2020-17877565-LIMA (Fecha: 29/10/2020)

Dispone de la siguiente Capacidad Libre de Contratación :

S/. 63,690,300.00

(SESENTA Y TRES MILLONES SEISCIENTOS NOVENTA MIL TRESCIENTOS Y 00/100Nuevos Soles)

La presente constancia es válida para la firma del contrato del siguiente proceso e ítems indicados:

Entidad:	MUNICIPALIDAD DISTRITAL DE GUADALUPE
Proceso de Selección :	PROCEDIMIENTO ESPECIAL DE CONTRATACIÓN N° 8-2020-MDG-CS
Modalidad :	PROCEDIMIENTO CLASICO
Monto :	S/. 1,533,190.58 Participación: 50%
Items :	1
Obra :	CONTRATACIÓN DE LA EJECUCIÓN DE LA OBRA MEJORAMIENTO DEL SERVICIO EDUCATIVO DE LA I.E.I N° 2104 DEL A.H. TAMARINDO DEL DISTRITO DE GUADALUPE, PACASMAYO, LA LIBERTAD

Lima a los veinticinco días del mes de Noviembre del dos mil veinte

Observaciones :

Sancionado por un periodo de 36 meses, inhabilitación aplicada mediante Res. N° 3086-2019-TCE-S2 y 3412-2019-TCE-S2, por la presentación de documentación falsa; infracción tipificada en el literal j) del numeral 50.1 del artículo 50 de la Ley N° 30225, modificada por el Decreto Legislativo N° 1341; SUSPENDIDA por la Res. N° 01 del 28.01.2020 (Exp. N° 0040-2020-1-0601-JR-CI-03), notificada al OSCE el 31.01.2020, emitida por el Juez Ventura Padilla Williams del 3° Juzgado Civil de Cajamarca que resolvió admitir la medida cautelar solicitada por CONSULTORES & CONSTRUCTORES RIBAB E.I.R.L., suspendiendo los efectos de la resolución Res. 3086-2019-TCE-S2 y 3412-2019-TCE-S2. Secretario: María Y. Pajares Roncal

Usted podrá verificar la autenticidad de este documento en nuestra página web: www.osce.gob.pe

La Entidad contratante debe verificar la autenticidad de este documento en el SEACE (en los Módulos de Procesos y Procedimientos Especiales)





PERÚ

Ministerio de
Economía y FinanzasOrganismo Supervisor de
las Contrataciones del
Estado

000296

Trámite N°. 2020-18063842-LIMA - 26/11/2020 15:32:19

CONSTANCIA DE CAPACIDAD LIBRE DE CONTRATACIÓN
N° 007938 - 2020

LA SUB DIRECCIÓN DE SERVICIOS DE INFORMACIÓN REGISTRAL Y FIDELIZACIÓN DEL PROVEEDOR
certifica que:

KIBE CONSTRUCCIONES GENERALES SAC, con:

Registro Nro: 62893 **Cap Máx Cont.:** S/. 83,241,800.00
Vigencia: 06/06/2079 **Dec. Record Obra N°:** 2020-18044980-LIMA (Fecha: 17/11/2020)

Dispone de la siguiente Capacidad Libre de Contratación :

S/. 47,092,200.00
(CUARENTA Y SIETE MILLONES NOVENTA Y DOS MIL DOSCIENTOS Y 00/100 Nuevos Soles)

La presente constancia es válida para la firma del contrato del siguiente proceso e ítems indicados:

Entidad: MUNICIPALIDAD DISTRITAL DE GUADALUPE
Proceso de Selección : PROCEDIMIENTO ESPECIAL DE CONTRATACIÓN N° 8-2020-MDG-CS
Modalidad : PROCEDIMIENTO CLASICO
Monto : S/. 1,533,190.58 **Participación:** 50%
Items : 1
Obra : CONTRATACIÓN DE LA EJECUCIÓN DE LA OBRA MEJORAMIENTO DEL SERVICIO EDUCATIVO DE LA I.E.I N° 2104 DEL A.H. TAMARINDO DEL DISTRITO DE GUADALUPE, PACASMAYO, LA LIBERTAD

Lima a los veintiseis días del mes de Noviembre del dos mil veinte

Observaciones :

NINGUNA

*Usted podrá verificar la autenticidad de este documento en nuestra página web: www.osce.gob.pe**La Entidad contratante debe verificar la autenticidad de este documento en el SEACE (en los Módulos de Procesos y Procedimientos Especiales)*



**b) GARANTÍA DE FIEL
CUMPLIMIENTO (Solicitud de
Retención del 10% como
Garantía de Fiel Cumplimiento)**



CONSORCIO EJECUTOR TAMARINDO

000001

CARTA DE RETENCIÓN DE GARANTÍA

Guadalupe, 27 de noviembre de 2020

Señores:
MUNICIPALIDAD DISTRITAL DE GUADALUPE

Presente

ATENCION : **BENJAMÍN JAVIER BANDA ABANTO**
Alcalde Distrital

Asunto : SOLICITO RETENCIÓN DEL 10% COMO GARANTÍA DE FIEL DE CUMPLIMIENTO.

Referencia : "MEJORAMIENTO DEL SERVICIO EDUCATIVO DE LA I.E.I N° 2104 DEL A.H. TAMARINDO DEL DISTRITO DE GUADALUPE, PACASMAYO, LA LIBERTAD".

PROCEDIMIENTO DE CONTRATACIÓN PÚBLICA ESPECIAL N°008-2020-MDG/CS - PRIMERA CONVOCATORIA.

De nuestra especial consideración:

El que suscribe **PASTOR BERNAL DIAZ**, Representante Común del **CONSORCIO EJECUTOR TAMARINDO**, identificado con DNI N° **16800059**, tengo a bien dirigirme a usted para saludarle cordialmente y al mismo tiempo manifestar que habiéndome otorgado la Buena Pro Consentida del Procedimiento de Contratación de la Referida, y siendo necesario para la firma de contrato la garantía de Fiel Cumplimiento; solicito la Retención del 10% como garantía de la misma, amparándome en el Art. 60 del D.S N°071-2018-PCM modificada por el D.S. N° 155-2019-PCM del Reglamento del Procedimiento de Contratación Pública Especial para la Reconstrucción con Cambios.

Cabe precisar que las empresas integrantes del consorcio como son: **CONSULTORES & CONSTRUCTORES RIBAB E.I.R.L.** y **KIBE CONSTRUCCIONES GENERALES S.A.C.**, están inscritas y acreditadas en el Registro Nacional de Micro y Pequeña Empresa – REMYPE normado por el Ministerio de trabajo y Promoción de Empleo.

Sin otro particular de antemano le agradezco la atención a la presente.

Es propicia la oportunidad para expresarle las muestras de mi consideración y estima.

Atentamente,

CONSORCIO EJECUTOR TAMARINDO

Pastor Bernal Díaz
REPRESENTANTE COMÚN

Adjunto:

- Copia Remype CONSULTORES & CONSTRUCTORES RIBAB E.I.R.L.
- Copia Remype KIBE CONSTRUCCIONES GENERALES S.A.C.

Dirección: Calle Andrés Razuri N°259 – 2do Piso, Distrito Chiclayo, Provincia de Chiclayo,
Departamento Lambayeque
Teléfono: 954634449
Correo: pasbedi@hotmail.com



PERÚ

Ministerio de Trabajo
y Promoción del Empleo

REGISTRO NACIONAL DE LA MICRO Y PEQUEÑA EMPRESA

000293

REMYPE

ACREDITACIÓN

RUC N° : 20488040988

Razón Social : CONSULTORES & CONSTRUCTORES RIBAB E.I.R.L.

Actividad Económica (*): ALQUILER DE OTROS TIPOS DE MAQUINARIA Y EQUIPO N.C.P.

CIU (*): 7730

Domicilio : CAL. ALFREDO BASTOS SEC. MORRO SOLAR 242 (INT. 2DO PISO - OF. 202) CAJAMARCA JAEN

Distrito : JAEN

Provincia : JAEN

Departamento : CAJAMARCA

Gerente General : --

Representante Legal : RICHARD HAMILTHON BARBOZA BURGA

Queda Acreditada como : PEQUEÑA EMPRESA



PERÚ

Ministerio de Trabajo
y Promoción del Empleo

Número de Registro - Solicitud de Inscripción 0001238536-2013

Fecha de presentación - Solicitud de Inscripción REMYPE: 11/08/2014

(*) CIU v3 : 71290

(*) Actividad Económica v3 : ALQUILER OTROS TIPOS MAQ.Y EQUI. NCP.

Esta acreditación es en base a la declaración jurada realizada en el sistema virtual del REMYPE por la empresa acreditada, la misma que se encuentra sujeta a una fiscalización posterior por parte de la Autoridad Administrativa de Trabajo. En caso, de comprobar fraude o falsedad en la declaración presentada por la empresa acreditada, la Autoridad Administrativa de Trabajo procederá a declarar nulo el registro. Asimismo, si la conducta se adecua a los supuestos delitos contra la fe pública del Código Penal; este será comunicada al Ministerio Público para que interponga la acción penal correspondiente, de conformidad con el Art. 32° de la Ley N° 27444.

La fecha de expedición de la Constancia de Acreditación al REMYPE, tiene efectos retroactivos a la fecha de presentación de la solicitud para la inscripción en el REMYPE, a efectos de acceder a los beneficios de las Micro y Pequeñas Empresas.

Fecha de Expedición : 15/08/2014

Código Nro. 230388

Impreso el 05/10/2020 17.36.00

www.mintra.gob.pe

Av. Salaverry 665
Jesus Maria
T: (511) 630-600

CONSORCIO EJECUTOR TAMARINDO

Pastor Bernal Díaz
REPRESENTANTE COMUN



PERÚ

Ministerio de Trabajo
y Promoción del Empleo

REGISTRO NACIONAL DE LA MICRO Y PEQUEÑA EMPRESA

000292

REMYPE

ACREDITACIÓN

RUC N° : 20488071603

Razón Social : KIBE CONSTRUCCIONES GENERALES SAC

Actividad Económica (*) : CONSTRUCCIÓN DE EDIFICIOS

CIU (*) : 4100

Domicilio : AV. SAN FELIPE RES. SAN FELIPE 1011 DPTO. 1803 LIMA
LIMA JESUS MARIA

Distrito : JESUS MARIA

Provincia : LIMA

Departamento : LIMA

Gerente General : JAVIER RAMIREZ CHIRINOS

Representante Legal : JAVIER RAMIREZ CHIRINOS

Queda Acreditada como : MICRO EMPRESA

Número de Registro - Solicitud de Inscripción 0001236838-2013

Fecha de presentación - Solicitud de Inscripción REMYPE: 06/04/2013

(*) CIU v3 : 45207

(*) Actividad Económica v3 : CONSTRUCCION EDIFICIOS COMPLETOS.

Esta acreditación es en base a la declaración jurada realizada en el sistema virtual del REMYPE por la empresa acreditada, la misma que se encuentra sujeta a una fiscalización posterior por parte de la Autoridad Administrativa de Trabajo. En caso, de comprobar fraude o falsedad en la declaración presentada por la empresa acreditada, la Autoridad Administrativa de Trabajo procederá a declarar nulo el registro. Asimismo, si la conducta se adecua a los supuestos delitos contra la fe pública del Código Penal; este será comunicada al Ministerio Público para que interponga la acción penal correspondiente, de conformidad con el Art. 32° de la Ley N° 27444.

La fecha de expedición de la Constancia de Acreditación al REMYPE, tiene efectos retroactivos a la fecha de presentación de la solicitud para la inscripción en el REMYPE, a efectos de acceder a los beneficios de las Micro y Pequeñas Empresas.

Fecha de Expedición : 12/04/2013

Codigo Nro. 167890

Impreso el 28/08/2020 17.43.04

www.mintra.gob.pe

Av. Salaverry 665
Jesus Maria
T: (511) 630-600

CONSORCIO EJECUTOR TAMARINDO

Pastor Bernal Díaz
Pastor Bernal Díaz
REPRESENTANTE COMÚN



**c) CÓDIGO DE CUENTA
INTERBANCARIA (CCI)**



CONSORCIO EJECUTOR TAMARINDO

CARTA DE AUTORIZACIÓN

000290

(Para el pago con abonos en la cuenta bancaria del proveedor)

Guadalupe, 26 de noviembre de 2020

Señores:
MUNICIPALIDAD DISTRITAL DE GUADALUPE

Presente

ATENCION : **BENJAMÍN JAVIER BANDA ABANTO**
Alcalde Distrital

Asunto : Autorización para el pago con bonos en cuenta.

Referencia : "MEJORAMIENTO DEL SERVICIO EDUCATIVO DE LA I.E.I N° 2104 DEL A.H. TAMARINDO DEL DISTRITO DE GUADALUPE, PACASMAYO, LA LIBERTAD".

PROCEDIMIENTO DE CONTRATACIÓN PÚBLICA ESPECIAL N°008-2020-MDG/CS - PRIMERA CONVOCATORIA

Por medio de la presente, comunico a Ud. Que el número de Código de Cuenta Interbancaria (CCI), de la empresa que represento es el **01164800010000240332**; perteneciente a **CONSULTORES & CONSTRUCTORES RIBAB E.I.R.L.**, agradeciéndole se sirva disponer lo conveniente para que los pagos a nombre de mi representada sean abonados en la cuenta que corresponde al indicado CCI en el **Banco Continental** y a la vez adjunto la Cuenta de Detracciones N°00-271-011555 del **Banco de la Nación**.

Asimismo, dejo constancia que el comprobante de pago a ser emitido por mi representada, una vez cumplido o atendido los servicios materia del contrato, quedará cancelada para todos sus efectos mediante la sola acreditación del importe de la referida factura a favor de la cuenta en la entidad bancaria a que se refiere el primer párrafo de la presente.

Atentamente,

CONSORCIO EJECUTOR TAMARINDO

Pastor Bernal Díaz
Pastor Bernal Díaz
REPRESENTANTE COMÚN



**d) COPIAS DE VIGENCIAS DE
PODER**



REGISTRO DE PERSONAS JURÍDICAS LIBRO DE EMPRESAS INDIVIDUALES DE RESPONSABILIDAD LIMITADA

CERTIFICADO DE VIGENCIA

El servidor que suscribe, **CERTIFICA:**

Que, en la partida electrónica N° 11034170 del Registro de Personas Jurídicas de la Oficina Registral de JAEN, consta registrado y vigente el poder a favor de BARBOZA BURGA, RICHARD HAMILTHON, identificado con DNI. N° 41147183, cuyos datos se precisan a continuación:

DENOMINACIÓN O RAZÓN SOCIAL: CONSULTORES & CONSTRUCTORES RIBAB E.I.R.L.

LIBRO: EMPRESAS INDIVIDUALES DE RESPONSABILIDAD LIMITADA

ASIENTO: A00001

CARGO: TITULAR GERENTE

FACULTADES:

ARTICULO 10°.- Corresponde al titular:

- a) Aprobar o desaprobar las cuentas, el Balance General de cada ejercicio económico y la gestión de la empresa.
- b) Resolver sobre formación de reservas facultativas,
- c) Disponer investigaciones, auditorias y balances.
- d) Designar o sustituir a los Gerentes, Representantes y Liquidadores.
- e) Modificar la escritura de Constitución de la Empresa.
- f) Modificar la denominación, objeto, domicilio, aumentar y disminuir el capital de la Empresa.
- g) Transformar, fusionar, disolver y liquidar la empresa.
- h) Decidir sobre los demás asuntos que requiera el interés de la empresa o que la Ley determine.

ARTICULO 18°.- Las principales atribuciones del Gerente son:

- 1) Organizar el régimen interno de la empresa, usar el sello de la misma, expedir la correspondencia, cuidar que la contabilidad esté al día, inspeccionar los libros, documentos y operaciones de la empresa y dictar disposiciones para el correcto funcionamiento de la misma.
- 2) Dirigir las operaciones comerciales, administrativas y de ejecución de las obras que se efectúen.
- 3) Representar a la empresa ante toda clase de autoridades, gozando de las facultades señaladas en los artículos 74°, 75, 77° y 436° del Código Procesal Civil, así como las facultades de representación previstas en el artículo 10 de la Ley 26636 y demás normas, conexas y complementarias; teniendo en todos los casos facultad de delegación y sustitución. Además, podrá celebrar conciliaciones o transacciones, judiciales o extrajudiciales, pudiendo conciliar y disponer de los derechos materia de conciliación, suscribir el acta conciliatoria o los documentos necesarios para ello; ejercer representación en procesos arbitrales, pudiendo nombrar árbitros y acordar procedimientos para el nombramiento respectivo, recusarlos, pactar o celebrar convenios arbitrales y compromisos necesarios para someter a arbitraje controversia y/o derechos de libre disposición, así como para renunciar al arbitraje; por lo que gozará de todas las facultades establecidas en las diferentes disposiciones legales que lo regulan.
- 4) Asimismo, representará a la empresa ante toda clase de autoridades sean policiales, políticas, eclesiástica, de la administración pública, militares, administrativas, aduaneras, laborales, municipales, fiscales del gobierno central, gobierno locales y regionales, públicas y privadas, laborales o dependencia del ministerio de trabajo,

LOS CERTIFICADOS QUE EXTIENDEN LAS OFICINAS REGISTRALES ACREDITAN LA EXISTENCIA O INEXISTENCIA DE INSCRIPCIONES O ANOTACIONES EN EL REGISTRO AL TIEMPO DE SU EXPEDICION (ART. 140° DEL T.U.O. DEL REGLAMENTO GENERAL DE LOS REGISTROS PUBLICOS APROBADO POR RESOLUCION N° 126-2012-SUNARP-SN)

LA AUTENTICIDAD DEL PRESENTE DOCUMENTO PODRÁ VERIFICARSE EN LA PÁGINA WEB [HTTPS://ENLINEA.SUNARP.GOB.PE/SUNARPWEB/PAGES/PUBLICIDADCERTIFICADA/VERIFICARCERTIFICADOLITERAL.FACES](https://enlinea.sunarp.gob.pe/sunarpweb/pages/publicidadcertificada/verificarcertificadoliteral.faces) EN EL PLAZO DE 90 DÍAS CALENDARIO CONTADOS DESDE SU EMISIÓN.

REGLAMENTO DEL SERVICIO DE PUBLICIDAD REGISTRAL : ARTÍCULO 81 - DELIMITACIÓN DE LA RESPONSABILIDAD. EL SERVIDOR RESPONSABLE QUE EXPIDE LA PUBLICIDAD FORMAL NO ASUME RESPONSABILIDAD POR LOS DEFECTOS O LAS INEXACTITUDES DE LOS ASIENTOS REGISTRALES, ÍNDICES AUTOMATIZADOS, Y TÍTULOS PENDIENTES QUE NO CONSTEN EN EL SISTEMA INFORMÁTICO.



promoción social y sus diversas reparticiones, entidades tributarias como SUNAT, SUNAD, SAT y otros, presentando toda clase de recursos, reclamos, apelaciones y tendrá la personería de la empresa en relaciones laborales con las más amplias facultades, sin reserva ni limitación de ninguna clase.

- 5) Realizar los actos y celebrar los contratos que sean necesarios para el cumplimiento del objeto de la empresa.
- 6) Dar cuenta periódicamente al Titular del estado y la marcha de la empresa.
- 7) Presentar al Titular dentro del plazo máximo de sesenta días contados a partir del cierre del ejercicio económico, el Balance General, con la cuenta de resultados y la propuesta de distribución de beneficios.
- 8) Nombrar y remover a los empleados que sean necesarios, fijándose sueldo, salario, comisión y labor a efectuar.
- 9) Abrir transferir y cerrar cuentas corrientes, girar, endosar y cobrar cheques, depositar, retirar, vender y comprar valores, aceptar, reaceptar, girar remover, descontar, endosar, cobrar y protestar letras de cambio, vales, pagarés, giros, certificados, conocimientos, pólizas, warrants, documentos mercantiles y civiles, abrir cartas de crédito, afianzar y prestar aval, contratar seguros y endosar, pólizas, abrir, depositar, retirar y cancelar cuentas de ahorros; contratar el alquiler de cajas de seguridad, abrirlas, operarlas, cerrarlas y celebrar contratos de arrendamiento de toda clase y naturaleza, sobregirarse en cuentas corrientes, con garantía o sin ella, solicitar préstamos con garantía hipotecaria, prendaria o de cualquier otra forma.
- 10) Firmando conjuntamente con el titular podrá comprar, vender o gravar los bienes de la empresa sean muebles o inmuebles, otorgando o suscribiendo los respectivos documentos, sean privados, minutas o escrituras públicas.
- 11) Ordenar, efectuar y recibir pagos, en efectivo y/o con otros medios de pago inclusive títulos valores; y otorgar los respectivos recibos y cancelaciones.
- 12) Celebrar todo tipo de contratos bancarios, y realizar cualquier operación bancaria, incluyendo apertura y/o cierre de cuentas corrientes, cuentas a plazo, cuentas de ahorro, cuentas de custodia y/o depósitos de cualquier naturaleza, pudiendo depositar o retirar fondos; alquilar, retirar y cerrar cajas de seguridad; solicitar y contratar cartas fianza o fianzas bancarias; celebrar contratos de arrendamiento financiero o "leasing", "lease back", fideicomiso, comisión de confianza, factoring, underwriting, escrow account, crédito en cuenta corriente, crédito documentario y cartas de crédito, tarjetas de crédito, advance account, adelanto en cuenta corriente, mutuos dinerarios en todas sus modalidades, descuentos, anticipos, en forma individual y/o mediante líneas de crédito, pudiendo observar estados de cuenta corriente, así como solicitar información sobre operaciones realizadas en cuentas y/o depósitos de la empresa.
- 13) Girar cheques, contra los fondos de la empresa o en sobregiro, a favor de terceros o de sí mismo; endosar cheques a favor de terceros o de sí mismo, incluso para abono en cuenta de la empresa; y cobrar cheques.
- 14) Girar, emitir, aceptar, endosar, cobrar avalar, afianzar, renovar, incluir cláusulas de prórroga y/o descontar letras de cambio, pagarés, facturas conformadas, warrants, Títulos de Crédito Hipotecario Negociable y cualquier otro título valor.
- 15) Endosar certificados de depósito, Conocimientos de Embarque, Cartas de Porte, pólizas de seguro, warrants, Certificados de Depósito Negociable, Certificados Bancarios en Moneda Extranjera o en Moneda Nacional, Títulos de Crédito Hipotecario Negociable, así como cualquier otro Título Valor, Valor Mobiliario, documento comercial o de crédito transferible, y cualquier otro valor en general; pudiendo también depositarlo en custodia y retirarlos; asimismo gravarlos y enajenarlos.
- 16) Efectuar cobros de giros y de transferencias; efectuar, ordenar y autorizar cargos y abonos en cuentas; ordenar transferencias, así como acordar la validez de transferencias electrónicas de fondos por facsímil u otros medios similares, entre cuentas propias, a favor de sí mismo, o a favor de terceros; así como otorgar recibos y cancelaciones.
- 17) Negociar, celebrar, modificar, resolver y ejecutar operaciones con productos financieros derivados, incluyendo, a título enunciativo, forwards, futuros opciones, swaps y depósitos estructurados; pudiendo suscribir todos los contratos, acuerdos, declaraciones, comunicaciones y cualquier documento adicional o complementario

LOS CERTIFICADOS QUE EXTIENDEN LAS OFICINAS REGISTRALES ACREDITAN LA EXISTENCIA O INEXISTENCIA DE INSCRIPCIONES O ANOTACIONES EN EL REGISTRO AL TIEMPO DE SU EXPEDICION (ART. 140° DEL T.U.O. DEL REGLAMENTO GENERAL DE LOS REGISTROS PUBLICOS APROBADO POR RESOLUCION N° 126-2012-SUNARP-SN)

LA AUTENTICIDAD DEL PRESENTE DOCUMENTO PODRÁ VERIFICARSE EN LA PÁGINA WEB [HTTPS://ENLINEA.SUNARP.GOB.PE/SUNARPWEB/PAGES/PUBLICIDADCERTIFICADA/VERIFICARCERTIFICADOLITERAL.FACES](https://enlinea.sunarp.gob.pe/sunarpweb/pages/publicidadcertificada/verificarcertificadoliteral.faces) EN EL PLAZO DE 90 DÍAS CALENDARIO CONTADOS DESDE SU EMISIÓN.

REGLAMENTO DEL SERVICIO DE PUBLICIDAD REGISTRAL : ARTÍCULO 81 - DELIMITACIÓN DE LA RESPONSABILIDAD. EL SERVIDOR RESPONSABLE QUE EXPIDE LA PUBLICIDAD FORMAL NO ASUME RESPONSABILIDAD POR LOS DEFECTOS O LAS INEXACTITUDES DE LOS ASIENTOS REGISTRALES, ÍNDICES AUTOMATIZADOS, Y TÍTULOS PENDIENTES QUE NO CONSTEN EN EL SISTEMA INFORMÁTICO.



necesario para tales fines o relacionado con dichas operaciones, así como resolverlos o dejarlos sin efecto por mutuo disenso.

18) Contratar o suscribir y rescatar o cobrar Fondos Mutuos de Inversión en Valores y Fondos de Inversión, así como transferir las participaciones o cuotas en Fondos Mutuos de Inversión en Valores y en Fondos de inversión; pudiendo también afectarlos en garantía.

19) Celebrar contratos de crédito en general, ya sea préstamos o mutuos, y cualquier otro que constituya crédito directo o indirecto, bajo cualquier modalidad.

20) Celebrar contratos de compra-venta, permuta, promesa de compraventa, opciones, y arras, pudiendo vender y/o comprar toda clase de bienes inmuebles y/o muebles, incluyendo acciones, bonos, certificados bancarios en moneda extranjera o en moneda nacional, y demás valores mobiliarios, así como realizar operaciones de reporte respecto de éstos últimas, permutas, forward, Swap.

21) Celebrar contratos de préstamo, arrendamiento, dación en pago, fideicomiso, fianza o carta fianza, comodato, uso, usufructo, opción, cesión de derechos y cesión de posición contractual, mutuo disenso tanto de manera activa como pasiva, para la adquisición, disposición y gravamen de toda clase de bienes muebles o inmuebles de la representada; incluyendo el alquiler y posterior manejo de cajas de seguridad; así como cualquier tipo de contrato bancario; así como acordar la validez de las transferencias electrónicas de fondos, por facsímil u otros medios similares, entre cuentas propias o a favor de terceros, con cualquier entidad financiera.

22) Prestar aval y otorgar fianza solidaria o mancomunada, en respaldo de obligaciones de terceros así como en respaldo de obligaciones del propio representante.

23) Constituir garantía mobiliaria, inclusive en la modalidad de preconstitución, hipoteca, anticresis, fideicomiso en garantía y cualquier otra modalidad de gravamen, sobre bienes muebles o inmuebles, en respaldo de obligaciones de la representada, así como de obligaciones del propio representante y/o de terceros pudiendo afectar cuentas, depósitos, títulos valores o valores mobiliarios. Además podrá solicitar sobre dichos gravámenes, la emisión de títulos valores o valores con anotación en cuenta, sea warrants o títulos de crédito Hipotecario Negociable.

24) Celebrar toda clase de contratos consigo mismo, pudiendo, a modo enunciativo, celebrar contratos de compra venta de bienes muebles y/o inmuebles, así como afectar en garantía de sus obligaciones personales los bienes muebles y/o inmuebles de la representada.

25) Celebrar contratos de consorcio, asociación en participación, Joint venture o cualquier otra modalidad de colaboración empresarial; pudiendo delegar una o más facultades para los fines de la representación del consorcio.

26) Otorgar, delegar y/o sustituir, parcial o totalmente, los poderes en las personas que considere conveniente, así como reasumirlos o revocarlos cuando lo estime necesario.

27) Suscribir todos los documentos privados y/o públicos que formalicen los actos y contratos para los que se confiere poder de representación según los acápites anteriores, incluyendo minutas y escrituras públicas, de ser necesario.

28) Ejercer las demás atribuciones que señala la Ley o le confiere el Titular.

DOCUMENTO QUE DIO MÉRITO A LA INSCRIPCIÓN:

ESCRITURA PÚBLICA N° 1116, DE FECHA 07/06/2012, EXTENDIDA POR ANTE NOTARIO JUAN A. FERNANDEZ ROJAS EN LA CIUDAD DE JAEN.

II. ANOTACIONES EN EL REGISTRO PERSONAL O EN EL RUBRO OTROS:

NINGUNO.

III. TITULOS PENDIENTES:

NINGUNO.

IV. DATOS ADICIONALES DE RELEVANCIA PARA CONOCIMIENTO DE TERCEROS:

LOS CERTIFICADOS QUE EXTIENDEN LAS OFICINAS REGISTRAL ACREDITAN LA EXISTENCIA O INEXISTENCIA DE INSCRIPCIONES O ANOTACIONES EN EL REGISTRO AL TIEMPO DE SU EXPEDICION (ART. 140° DEL T.U.O DEL REGLAMENTO GENERAL DE LOS REGISTROS PUBLICOS APROBADO POR RESOLUCION N° 126-2012-SUNARP-SN)

LA AUTENTICIDAD DEL PRESENTE DOCUMENTO PODRÁ VERIFICARSE EN LA PÁGINA WEB [HTTPS://ENLINEA.SUNARP.GOB.PE/SUNARPWEB/PAGES/PUBLICIDADCERTIFICADA/VERIFICARCERTIFICADOLITERAL.FACES](https://enlinea.sunarp.gob.pe/sunarpweb/pages/publicidadcertificada/verificarcertificadoliteral.faces) EN EL PLAZO DE 90 DÍAS CALENDARIO CONTADOS DESDE SU EMISIÓN.

REGLAMENTO DEL SERVICIO DE PUBLICIDAD REGISTRAL : ARTÍCULO 81 - DELIMITACIÓN DE LA RESPONSABILIDAD. EL SERVIDOR RESPONSABLE QUE EXPIDE LA PUBLICIDAD FORMAL NO ASUME RESPONSABILIDAD POR LOS DEFECTOS O LAS INEXACTITUDES DE LOS ASIENTOS REGISTRAL, ÍNDICES AUTOMATIZADOS, Y TÍTULOS PENDIENTES QUE NO CONSTEN EN EL SISTEMA INFORMÁTICO.

sunarp

Superintendencia Nacional
de los Registros Públicos

ZONA REGISTRAL N° II - SEDE CHICLAYO
Oficina Registral de JAEN



0025

Código de Verificación:
25897668

Solicitud N° 2020 - 3491852
28/10/2020 01:33:23

REGLAMENTO DEL SERVICIO DE PUBLICIDAD REGISTRAL : ARTÍCULO 81 - DELIMITACIÓN DE LA RESPONSABILIDAD. EL SERVIDOR RESPONSABLE QUE EXPIDE LA PUBLICIDAD FORMAL NO ASUME RESPONSABILIDAD POR LOS DEFECTOS O LAS INEXACTITUDES DE LOS ASIENTOS REGISTRALES, ÍNDICES AUTOMATIZADOS, Y TÍTULOS PENDIENTES QUE NO CONSTEN EN EL SISTEMA INFORMÁTICO.

V. PÁGINAS QUE ACOMPAÑAN AL CERTIFICADO:
NINGUNO.

N° de Fojas del Certificado: 4

Derechos Pagados: 2020-1-1093465 S/ 26.00
Tasa Registral del Servicio S/ 26.00

Verificado y expedido por CORTEZ URTEAGA, SANDRA, Abogado Certificador de la Oficina Registral de Chiclayo, a las 09:47:10 horas del 28 de Octubre del 2020.

SANDRA CORTEZ URTEAGA
ABOGADA CERTIFICADOR
Zona Registral N° II - Sede Chiclayo

LOS CERTIFICADOS QUE EXTIENDEN LAS OFICINAS REGISTRALES ACREDITAN LA EXISTENCIA O INEXISTENCIA DE INSCRIPCIONES O ANOTACIONES EN EL REGISTRO AL TIEMPO DE SU EXPEDICION (ART. 140° DEL T.U.O. DEL REGLAMENTO GENERAL DE LOS REGISTROS PUBLICOS APROBADO POR RESOLUCION N° 126-2012-SUNARP-SN)

LA AUTENTICIDAD DEL PRESENTE DOCUMENTO PODRÁ VERIFICARSE EN LA PÁGINA WEB [HTTPS://ENLINEA.SUNARP.GOB.PE/SUNARPWEB/PAGES/PUBLICIDADCERTIFICADA/VERIFICARCERTIFICADOLITERAL.FACES](https://enlinea.sunarp.gob.pe/sunarpweb/pages/publicidadcertificada/verificarcertificadoliteral.faces) EN EL PLAZO DE 90 DÍAS CALENDARIO CONTADOS DESDE SU EMISIÓN.

REGLAMENTO DEL SERVICIO DE PUBLICIDAD REGISTRAL : ARTÍCULO 81 - DELIMITACIÓN DE LA RESPONSABILIDAD. EL SERVIDOR RESPONSABLE QUE EXPIDE LA PUBLICIDAD FORMAL NO ASUME RESPONSABILIDAD POR LOS DEFECTOS O LAS INEXACTITUDES DE LOS ASIENTOS REGISTRALES, ÍNDICES AUTOMATIZADOS, Y TÍTULOS PENDIENTES QUE NO CONSTEN EN EL SISTEMA INFORMÁTICO.



REGISTRO DE PERSONAS JURIDICAS
LIBRO DE SOCIEDADES ANONIMAS

CERTIFICADO DE VIGENCIA

El funcionario que suscribe, **CERTIFICA:**

Que, en la partida electrónica N° 11162612 del Registro de Personas Jurídicas de la Oficina Registral de CHICLAYO, consta registrado y vigente el poder a favor de JAVIER RAMIREZ CHIRINOS, identificado con DNI 44373944 cuyos datos se precisan a continuación:

DENOMINACIÓN O RAZÓN SOCIAL: KIBE CONSTRUCCIONES GENERALES SAC

LIBRO: SOCIEDADES ANONIMAS

ASIENTO: C00001

CARGO: GERENTE GENERAL

FACULTADES:

SON FACULTADES DEL GERENTE GENERAL ADEMÁS DE LAS PREVISTAS EN EL ART. 188 DE LA LEY, LAS SIGUIENTES: A) FACULTADES DE ADMINISTRACIÓN. A.1. OPERACIONES BANCARIAS Y DE SEGUROS.- EL GERENTE GENERAL ESTÁ FACULTADO A EFECTUAR TODO TIPO DE OPERACIONES BANCARIAS COMO SON: ABRIR, TRANSFERIR, CERRAR Y ENCARGARSE DEL MOVIMIENTO DE TODO TIPO DE CUENTAS BANCARIAS; GIRAR, ENDOSAR Y COBRAR CHEQUES; ACEPTAR, REACEPTAR, GIRAR, RENOVAR, ENDOSAR, DESCONTAR Y PROTESTAR CHEQUES; LETRAS DE CAMBIO, VALES, PAGARÉS, GIROS, CERTIFICADOS, CONOCIMIENTOS, PÓLIZAS Y CUALQUIER CLASE DE DOCUMENTOS MERCANTILES Y CIVILES; OTORGAR RECIBOS Y CANCELACIONES; SOBREGIRARSE EN CUENTA CORRIENTE CON GARANTÍA HIPOTECARIA, PRENDARIA Y DE CUALQUIER FORMA; PODRÁ CONTRATAR CAJAS DE SEGURIDAD, SOLICITAR AVANCES DE CUENTAS CORRIENTES, GIRAR SOBRE DICHOS FONDOS, SOLICITAR FIANZAS, RETIRAR IMPOSICIONES EN MONEDA NACIONAL Y EXTRANJERA, SOLICITAR PÓLIZAS DE SEGURO, CONCEDER CRÉDITOS, ADEMÁS PODRÁ EFECTUAR LAS DEMÁS OPERACIONES QUE SE ENCUENTRAN NORMADAS EN LA LEY DE BANCOS, LEY DE TÍTULOS VALORES Y CÓDIGO DE COMERCIO; PARA TAL EFECTO PODRÁ SUSCRIBIR CUANTO DOCUMENTO DE CRÉDITO O DE CAMBIO FUERE NECESARIO, FIRMAR CONTRATOS DE CRÉDITO EN CUENTA CORRIENTE, INDICANDO ADEMÁS QUE ESTÁ FACULTADO A EFECTUAR OPERACIONES NORMADAS POR LEYES ESPECIALES, COMO SON CONTRATOS DE ARRENDAMIENTO FINANCIERO EN TODAS SUS MODALIDADES, Y PODRÁ OPERAR CON ALMACENES GENERALES DE DEPÓSITO MEDIANTE EL MANEJO DE WARRANTS. PODRÁ ADEMÁS EFECTUAR CONTRATOS DE SEGURO EN SUS DISTINTAS MODALIDADES Y ENDOSAR LAS PÓLIZAS COMO CORRESPONDA. A.2.OPERACIONES COMERCIALES.- EL GERENTE GENERAL ESTÁ FACULTADO A LA CELEBRACIÓN DE ACTOS O CONTRATOS EN GENERAL, SIGUIENDO PARA ELLO LAS FORMALIDADES DE LA LEY, QUE SEAN NECESARIOS PARA EL CUMPLIMIENTO DE LOS FINES SOCIALES; QUEDANDO EXPRESAMENTE ENTENDIDO QUE PODRÁ EJERCER TODOS LOS ACTOS PROPIO DE LA ADMINISTRACIÓN. A.3 FACULTADES DE DISPOSICIÓN Y/O GRAVAMEN.- EL GERENTE GENERAL TIENE: 1) FACULTAD PARA DISPONER DE LOS BIENES DE LA EMPRESA, O GRAVARLOS, SIN QUE EL PRESENTE SEA TACHADO DE INSUFICIENTE. 2) FACULTAD PARA COMPRAR, VENDER, ARRENDAR, EN GENERAL, PODRÁ DISPONER DE LOS BIENES DE LA EMPRESA, SEAN MUEBLES Y/O INMUEBLES. ASÍ COMO GRAVARLOS, PODRÁ ADEMÁS REPRESENTAR A LA EMPRESA EN LICITACIONES, CELEBRAR TRANSACCIONES, COMPROMISO ARBITRAL Y EN GENERAL PODRÁ CELEBRAR LOS DEMÁS ACTOS Y

* LOS CERTIFICADOS QUE EXTIENDEN LAS OFICINAS REGISTRALES ACREDITAN LA EXISTENCIA O INEXISTENCIA DE INSCRIPCIONES O ANOTACIONES EN EL REGISTRO AL TIEMPO DE SU EXPEDICIÓN (ART. 140° DEL T.U.O DEL REGLAMENTO GENERAL DE LOS REGISTROS PÚBLICOS APROBADO POR RESOLUCIÓN N° 126-2012-SUNARP-SN).

* La autenticidad del presente documento podrá verificarse en la página web <https://enlinea.sunarp.gob.pe/sunarpweb/pages/acceso/frmTitulos.faces> en el plazo de 90 días calendario contados desde su emisión.

CONTRATOS PARA LOS QUE LA LEY O EL ACTO JURÍDICO REQUIERE DE PODER ESPECIAL, CONFORME LO PRESCRIBEN LOS ARTÍCULOS 156 Y 167 DEL CÓDIGO CIVIL. B) FACULTADES DE REPRESENTACIÓN LEGAL.- EL GERENTE GENERAL, QUEDA FACULTADO PARA REPRESENTAR A LA EMPRESA, ANTE TODA CLASE DE AUTORIDADES SEAN POLÍTICAS, ADMINISTRATIVAS, MUNICIPALES O JUDICIALES, GOZANDO DE LAS FACULTADES GENERALES DEL MANDATO CONSIGNADAS EN EL ARTÍCULO 74 DEL CÓDIGO PROCESAL CIVIL, Y EN CUANTO AL ART. 25 DEL MISMO CÓDIGO CUENTA CON FACULTADES ESPECIALES PARA REALIZAR TODO LOS ACTOS DE DISPOSICIÓN DE DERECHOS SUSTANTIVOS Y PARA DEMANDAR, RECONVENIR, CONTESTAR DEMANDAS Y RECONVENIONES, DESISTIRSE DEL PROCESO Y DE LA PRETENSIÓN, ALLANARSE A LA PRETENSIÓN, CONCILIAR, TRANSGREDIR, SOMETER A ARBITRAJE LAS PRETENSIONES CONTROVERTIDAS EN EL PROCESO, SUSTITUIR O DELEGAR LA REPRESENTACIÓN PROCESAL Y PARA LOS DEMÁS ACTOS QUE SEAN NECESARIOS. C) OTRAS FACULTADES. EL GERENTE GENERAL TENDRÁ COMO ATRIBUCIONES ADICIONALES LAS SIGUIENTES: 1) ORGANIZAR EL RÉGIMEN INTERNO DE LA SOCIEDAD. 2) NOMBRAR Y DESPEDIR AL PERSONAL DE LA SOCIEDAD. 3) ELABORAR PROYECTOS DE BALANCE. 4) PRESENTAR OFERTAS Y PROPUESTAS PARA TODA CLASE DE LICITACIONES Y CONCURSOS DE PRECIOS, ETC. 5) DIRIGIR LAS OPERACIONES COMERCIALES Y ADMINISTRATIVAS, ASÍ COMO LA EJECUCIÓN DE LAS OBRAS SOCIALES QUE DEBEN REALIZARSE. 6) OBTENER AVALES O GARANTÍAS. 7) CELEBRAR CONTRATOS DE MUTUO CON CUALQUIER INSTITUCIÓN: PERSONAS NATURALES O JURÍDICAS. 8) CELEBRAR Y/O SUSCRIBIR CONTRATOS DE CONSORCIO Y LA RATIFICACIÓN DE LA SUSCRIPCIÓN DEL CONTRATO DE CONSORCIO DEL NORTE DE FECHA 14 DE MARZO DEL 2016. D) FACULTADES DE DELEGACIÓN.- EL GERENTE GENERAL PODRÁ DELEGAR TODAS O ALGUNAS DE LAS FACULTADES QUE SE LE CONFIEREN EN LOS ACÁPITES A), B) Y C); Y DEBERÁ HACERSE CONSTAR EXPRESAMENTE LAS FACULTADES MATERIA DE DELEGACIÓN Y EL TIEMPO DE SU VIGENCIA."

DOCUMENTO QUE DIO MÉRITO A LA INSCRIPCIÓN:

Junta Universal de Accionistas de fecha 10.05.2018

II. ANOTACIONES EN EL REGISTRO PERSONAL O EN EL RUBRO OTROS
NINGUNA

III. TÍTULOS PENDIENTES
Ninguno

IV. DATOS ADICIONALES DE RELEVANCIA PARA CONOCIMIENTO DE TERCEROS
NINGUNO

Nº de Fojas del Certificado: 3

Nº Recibo: 2020-2830681

Derechos Pagados: S/.26.00

Mayor Derecho: S/.0.00

Total de Derechos: S/.26.00

Verificado y expedido por BRENDA VANESSA SOSA PINTO, ABOGADO CERTIFICADOR de la Oficina Registral de CHICLAYO, a las 17:56:44 horas del 4 de Noviembre del 2020

• LOS CERTIFICADOS QUE EXTIENDEN LAS OFICINAS REGISTRALES ACREDITAN LA EXISTENCIA O INEXISTENCIA DE INSCRIPCIONES O ANOTACIONES EN EL REGISTRO AL TIEMPO DE SU EXPEDICIÓN (ART. 140° DEL T.U.O DEL REGLAMENTO GENERAL DE LOS REGISTROS PÚBLICOS APROBADO POR RESOLUCIÓN N° 126-2012-SUNARP-SN).

• La autenticidad del presente documento podrá verificarse en la página web <https://enlinea.sunarp.gob.pe/sunarpweb/pages/acceso/frmTitulos.faces> en el plazo de 90 días calendario contados desde su emisión.

000782



Abog. Brenda Vanessa Sosa Pinto
ABOGADO CERTIFICADOR
Zona Registral N° II - Sede Chiclayo



- LOS CERTIFICADOS QUE EXTIENDEN LAS OFICINAS REGISTRALES ACREDITAN LA EXISTENCIA O INEXISTENCIA DE INSCRIPCIONES O ANOTACIONES EN EL REGISTRO AL TIEMPO DE SU EXPEDICIÓN (ART. 140° DEL T.U.O DEL REGLAMENTO GENERAL DE LOS REGISTROS PÚBLICOS APROBADO POR RESOLUCIÓN N° 126-2012-SUNARP-SN).
- La autenticidad del presente documento podrá verificarse en la página web <https://enlinea.sunarp.gob.pe/sunarpweb/pages/acceso/frmTitulos.faces> en el plazo de 90 días calendario contados desde su emisión.



**e) COPIA DNIs DE LOS
REPRESENTANTES LEGALES**



**f) DOCUMENTOS QUE
ACREDITAN LA
EXPERIENCIA DE LOS
PROFESIONALES**



CONSORCIO EJECUTOR TAMARINDO

000276

RESIDENTE DE OBRA

CARTA DE COMPROMISO DEL PERSONAL ESPECIALISTA

NOTARÍA MEDINA TICSE
 DISTRITO DE PIMENTEL - PROVINCIA DE CHICLAYO
 P.J. VISTA HERMOSA MZ. A 1119
 FRENTE AL HOSPITAL LUIS HEYSEN INCHAUSTEGUI
PRIMERA CONVOCATORIA
 CEL.: 997485040 - 986491087
 email: medinatic@hotmail.com



Señores
COMITÉ DE SELECCIÓN
PROCEDIMIENTO DE CONTRATACIÓN PÚBLICA ESPECIAL N°008-2020-MDG/CS
 Presente. -

Yo, SEGUNDO OSCAR PADILLA ACHA, identificado con DNI N°16490532, domiciliado en MZ D LOTE 3 RESIDENCIAL LA PURISIMA, CHICLAYO - CHICLAYO - LAMBAYEQUE, declaro bajo juramento:

Que me comprometo a prestar mis servicios en el cargo de **RESIDENTE DE OBRA** para ejecutar la obra: "MEJORAMIENTO DEL SERVICIO EDUCATIVO DE LA I.E.I N° 2104 DEL A.H. TAMARINDO DEL DISTRITO DE GUADALUPE, PACASMAYO, LA LIBERTAD", en caso que el postor **CONSORCIO EJECUTOR TAMARINDO** suscriba el contrato correspondiente con la entidad.

Para dicho efecto, declaro que mis calificaciones y experiencia son las siguientes:

A. Calificaciones

Carrera profesional	Ingeniería Civil		
Universidad	Universidad Nacional Pedro Ruiz Gallo		
Bachiller	Ingeniería Civil	Título Profesional	Ingeniería Civil
Fecha de Expedición del grado o título	12/04/2006		

B. Experiencia

Nº	Cliente o Empleador	Objeto de la contratación	Fecha de inicio	Fecha de culminación	Tiempo Acumulado
	MANUEL URIEL FARRO PÉREZ	INGENIERO RESIDENTE "CONSTRUCCIÓN DEL HOTEL EJECUTIVO, UBICADO EN LA CALLE 7 DE ENERO N° 1351 - CHICLAYO".	02/11/2006	21/11/2008	751.00
2	I.E.P. "CORAZÓN DE BELÉN"	INGENIERO SUPERVISOR "CONSTRUCCION DE LA I.E.P. CORAZON DE BELEN, UBICADO EN LA CALLE LOS TULIPANES S/N MZ. "F", LOTE 12-14 URB. CARLOS STEIN CHÁVEZ - JOSE LEONARDO ORTIZ - CHICLAYO - LAMBAYEQUE".	02/09/2013	10/03/2014	190.00
3	I.E.P. "CORAZÓN DE BELÉN"	INGENIERO SUPERVISOR "AMPLIACION Y MODIFICACION DE LA I.E.P. CORAZON DE BELEN, UBICADO EN LA CALLE LOS TULIPANES S/N MZ. "F", LOTE 12-14 URB. CARLOS STEIN CHÁVEZ - JOSE LEONARDO ORTIZ - CHICLAYO - LAMBAYEQUE".	03/01/2015	10/03/2015	67.00
4	CAM CONSTRUCCIONES S.A.C.	INGENIERO RESIDENTE "CREACIÓN DE LOCAL MULTIUSOS EN LA LOCALIDAD EL PALMO, DISTRITO DE QUEROCOTO, PROVINCIA DE CHOTA - CAJAMARCA".	08/10/2016	17/12/2016	71.00
5	SALOMON VERGARA CULQUI	INGENIERO RESIDENTE "CONSTRUCCION SUIT (HOTEL) MONTERRICO S.A.C."	01/04/2017	30/05/2018	425.00

La experiencia total acumulada es de: 04 AÑOS, 01 MES Y 14 DÍAS

Asimismo, manifiesto mi disposición de ejecutar las actividades que comprenden el desempeño del referido cargo, durante el periodo de ejecución de la obra.

Chiclayo, 26 de noviembre de 2020

 SEGUNDO OSCAR PADILLA ACHA
 DNI N°16490532

LEGALIZACIÓN A LA VUELTA

EL NOTARIO SE RESPONSABILIZA POR EL CONTENIDO DE ESTE DOCUMENTO. ART. 108º DEL DECRETO SUPLENENTE N° 01009

EL PRESENTE DOCUMENTO NO HA SIDO REDACTADO EN ESTA NOTARÍA



REPUBLICA DEL PERU

A NOMBRE DE LA NACION



El Rectorado de la Universidad Nacional Pedro Ruiz Gallo

Por Cuanto El Consejo de Facultad de

Ingeniería Civil, de Sistemas y de Arquitectura

con fecha 17 de Febrero del 2006 ha aprobado el Título Profesional de:

Ingeniero Civil

a Segundo Oscar Padilla Acha

El Consejo Universitario le confiere el mencionado Título Profesional, a cuyo efecto se expide el presente Diploma para que se le reconozca como tal.

Dado y firmado en Lambayeque, 12 de Abril del 2006



Miembro del Consejo de Facultad

Francis Villano Rodriguez

Decano

REGISTRADO A FOJAS Setenta y tres

Secretario de la Facultad

DEL LIBRO N° 2

REGISTRADO A FOJAS Setenta y tres

DEL LIBRO N° 7

Secretario General de la Universidad Nacional "Pedro Ruiz Gallo"

Certifica que el presente diploma de: Regimino Lina

Es auténtico y corresponde a Don(a) Segundo Oscar Padilla Acha

Aparece Registrado en el Libro N° Estulos

N° 2 a fojas 73 57302 de la Secretaría General.

Conferido por Resolución N° 023-2006-CU

02 de Mayo del 2006

 Rafael Guerrero Delgado
SECRETARIO GENERAL

Ciudad y Departamento de Lambayeque,
del Perú - Consejo Constitucional de Lambayeque.

Segundo Oscar Padilla Acha
87296
3 Julio 2006

port 1. Peruan-6

000273

N° Registro UNPRG 57302

ASAMBLEA NACIONAL DE RECTORES



A683902



COLEGIO DE INGENIEROS DEL PERÚ

Consejo Nacional

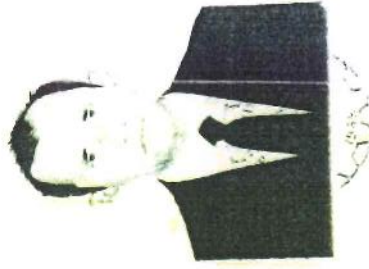

El Decano del Consejo Nacional:

Por cuanto **SEGUNDO OSCAR PADILLA ACHA**
Ingeniero Civil

Ha sido incorporado como MIEMBRO ORDINARIO de la orden e inscrito con registro N° 87296

Por tanto,

Se expide el presente diploma para que se le reconozca como tal, estando autorizado conforme:
a ley, para ejercer la profesión de INGENIERO.

Miraflores, 03 de Julio del 2006



Héctor Gallegos Varga

Ing. CIP Héctor Gallegos Varga
DECANO NACIONAL



Luisa Ulloa Reyna

Ing. CIP Luisa Ulloa Reyna
DIRECTORA SECRETARÍA GENERAL

03-07-2006

CERTIFICADO

AA0001

El que suscribe, Manuel Uriel Farro Pérez, con RUC N°
10166253867

CERTIFICA:

Que el Ingeniero Civil **SEGUNDO OSCAR PADILLA ACHA**, identificado con DNI N° 16490532, Con Registro CIP N° 87296, ha trabajado en calidad de Responsable (Ingeniero Supervisor) de la **Construcción del Hotel Ejecutivo**, ubicado en la calle 7 de Enero N° 1351 – Chiclayo, con una construcción de 5 pisos, desempeñando funciones, desde el 02 de noviembre del 2006 hasta el 21 de noviembre del 2008.

Durante su permanencia demostró eficiencia, puntualidad, responsabilidad, honestidad y capacidad para desarrollar el trabajo encomendado.

Se expide la presente a solicitud del interesado, para los fines que crea conveniente.

Chiclayo, diciembre del 2008

EJECUTIVOS HOTEL

Farro Pérez Manuel Uriel
REPRESENTANTE



INICIAL - PRIMARIA - SECUNDARIA

Calle Los Tulipanes Cdra. I MZ F -- Lote 13 -- III Etapa Urb. Carlos Stein -- JLO

Cód. Modular Inicial: 1107119

Cód. Modular Primaria: 1197052

Cód. Modular Secundaria: 1461813

LA DIRECTORA DE LA I. E. P. "CORAZÓN DE BELÉN" – JOSE
LEONARDO ORTIZ, QUE SUSCRIBE:

CERTIFICA

Que, el Ingeniero Civil **SEGUNDO OSCAR PADILLA ACHA**, identificado con DNI N° 16490532, con **CIP N° 87296**, ha laborado a favor de la Directora Profesora Teresa Noelina Rubio de Castro de la I.E.P. CORAZON DE BELEN, desde el 02 de setiembre del 2013 al 10 de marzo del 2014, en calidad de **INGENIERO SUPERVISOR** de la Obra: **CONSTRUCCION DE LA I.E.P. CORAZON DE BELEN**, ubicado en la Calle Los Tulipanes S/N Mz. "F", lote 12-14 Urb. Carlos Stein Chávez – José Leonardo Ortiz-Chiclayo-Lambayeque, con un área construida de 908.74 m² (03 niveles). Con Resolución de Dirección Regional Sectorial N° 0057-98 – RENON/E1 Y N° 0774 – 2004 – GR – Lambayeque.

El indicado profesional durante la ejecución de la mencionada construcción ha demostrado, puntualidad, honestidad y responsabilidad en las labores encomendadas.

Se expide el presente documento de acuerdo ley, para los fines que el interesado lo estime conveniente.



Noelina R. de Castro
TERESA N. RUBIO DE CASTRO
DIRECTORA

Chiclayo, abril del 2014



INICIAL - PRIMARIA - SECUNDARIA

Calle Los Tulipanes Cdra. 1 MZ F - Lote 13 - III Etapa Urb. Carlos Stein - JLO

Cód. Modular Inicial: 1107119

Cód. Modular Primaria: 1197052

Cód. Modular Secundaria: 1461813

LA DIRECTORA DE LA I. E. P. "CORAZÓN DE BELÉN" – JOSE LEONARDO ORTIZ, QUE SUSCRIBE:

CERTIFICA

Que, el Ingeniero Civil **SEGUNDO OSCAR PADILLA ACHA**, identificado con DNI N° 16490532, con CIP N° 87296, ha laborado a favor de la Directora Profesora Teresa Noelina Rubio de Castro de la I.E.P. CORAZON DE BELEN, desde el 03 enero del 2015 al 10 de marzo del 2015, en calidad de **INGENIERO SUPERVISOR** de la Obra: **AMPLIACION Y MODIFICACION DE LA CONSTRUCCION DE LA I.E.P. CORAZON DE BELEN**, ubicado en la Calle Los Tulipanes S/N Mz. "F", lote 12-14 Urb. Carlos Stein Chávez – José Leonardo Ortiz- Chiclayo-Lambayeque, con un área construida de 309.85m² (04 niveles). Con Resolución de Dirección Regional Sectorial N° 0057-98 – RENON/E1 Y N° 0774 – 2004 – GR – Lambayeque.

El indicado profesional durante la ejecución de la mencionada construcción ha demostrado, puntualidad, honestidad y responsabilidad en las labores encomendadas.

Se expide el presente documento de acuerdo ley, para los fines que el interesado lo estime conveniente.

Chiclayo, abril del 2015



Noelina R. de Castro
TERESA N. RUBIO DE CASTRO
DIRECTORA



CONSTRUCCIONES SAC

985715345
cam-construccionessac@outlook.com
Calle Los Geranios Mz. 1 Lt. 2
Urb. Los Rosales - Lambayeque

CERTIFICADO

000288

El que suscribe, Gerente General de CAM CONSTRUCCIONES SAC, con RUC N° 20526003919

CERTIFICA:

Que el Ing. Segundo Oscar Padilla Acha, identificado con DNI N° 16490532, CIP N° 87296, ha trabajado en nuestra Empresa en calidad de contratado, desempeñando la función de **INGENIERO RESIDENTE** en la siguiente obra:

- **“CREACIÓN DE LOCAL MULTIUSOS EN LA LOCALIDAD EL PALMO, DISTRITO DE QUEROCOTO, PROVINCIA DE CHOTA – CAJAMARCA”**
- Entidad: **MUNICIPALIDAD DISTRITAL DE QUEROCOTO**
- Importe de Contrato: **S/.299,432.00**
- Periodo de Trabajo: **del 08 de Octubre al 17 de Diciembre del 2016**

Es necesario indicar que durante su permanencia demostró puntualidad, responsabilidad, honestidad y capacidad en las labores encomendadas

Se expide la presente a solicitud del interesado, para los fines que crea conveniente.

Lambayeque, 22 de Diciembre del 2016

CAM CONSTRUCCIONES S.A.C.

Arnaldo Humberto Quiroz Juárez
GERENTE GENERAL

000267

CERTIFICADO DE TRABAJO

Que, el Ingeniero Civil Segundo Oscar Padilla Acha, identificado con DNI N° 16490532, con CIP N° 87296, ha laborado a favor del Gerente Sr. Salomón Vergara Culqui, identificado con DNI N° 80253359, desde el 01 de abril 2017 al 30 de mayo del 2018, en calidad de INGENIERO RESIDENTE de la Obra: **CONSTRUCCION SUIT (HOTEL) MONTERRICO S.A.C.**, con un área de 1,580m², ubicado en la Prolongación Bolognesi Sin Número (Costado Grifo Primas); Lambayeque - Chiclayo - Chiclayo.

El indicado profesional durante la ejecución de la mencionada construcción ha demostrado, puntualidad, honestidad y responsabilidad en las labores encomendadas.

Se expide el presente documento de acuerdo ley, para los fines que el interesado lo estime conveniente.

Chiclayo, 30 junio del 2018



SUITE MONTERRICO
RUC: 20602664946

Salomón Vergara Culqui
GERENTE



CONSORCIO EJECUTOR TAMARINDO



**ESPECIALISTA EN IMPACTO
AMBIENTAL**

Dirección: Calle Andrés Razuri N°259 – 2do Piso, Distrito Chiclayo, Provincia de Chiclayo,
Departamento Lambayeque
Teléfono: 954634449
Correo: pasbedi@hotmail.com

CARTA DE COMPROMISO DEL PERSONAL ESPECIALISTA

Señores
COMITÉ DE SELECCIÓN
PROCEDIMIENTO DE CONTRATACIÓN PÚBLICA ESPECIAL N°008-2020-MDG/CS - PRIMERA CONVOCATORIA
Presente. -

Yo, Eugenio Llanos Villanueva, identificado con documento de identidad N°26646044, domiciliado en Jr. 23 de setiembre J-18 Barrio Nuevo Cajamarca, Distrito de Cajamarca, Provincia de Cajamarca, Región Cajamarca, declaro bajo juramento:

Que me comprometo a prestar mis servicios en el cargo de **ESPECIALISTA EN IMPACTO AMBIENTAL** para ejecutar la obra: "MEJORAMIENTO DEL SERVICIO EDUCATIVO DE LA I.E.I N° 2104 DEL A.H. TAMARINDO DEL DISTRITO DE GUADALUPE, PACASMAYO, LA LIBERTAD", en caso que el postor **CONSORCIO EJECUTOR TAMARINDO** suscriba el contrato correspondiente con la Entidad.

Para dicho efecto, declaro que mis calificaciones y experiencia son las siguientes:

A. Calificaciones

Carrera profesional	Ingeniería Ambiental		
Universidad	Universidad Nacional de Cajamarca		
Bachiller	Ciencias Ambientales	Título Profesional	Ingeniero Ambiental
Fecha de Expedición del grado o título	20/07/2006		

B. Experiencia

N°	Cliente o Empleador	Objeto de la contratación	Fecha de inicio	Fecha de culminación	Tiempo Acumulado
1	EMPRESA COGAFE CONTRATISTAS Y CONSULTORES INGENIEROS S.A.C	INGENIERO ESPECIALISTA EN MEDIO AMBIENTE EN LA EJECUCIÓN DE LA OBRA: "MEJORAMIENTO, REHABILITACIÓN DEL CANAL DE REGADÍO MARGEN IZQUIERDO Y MARGEN DERECHO DE LOS CASERÍOS SANTA CRUZ, PAMPA BELLA, SATA PAMPA Y PADA HUAMBOS, DISTRITO DE CARABAMBA - JULCÁN - LA LIBERTAD".	14/03/2014	21/08/2015	526.00
2	CONSORCIO LIBERTADORES	ESPECIALISTA EN MEDIO AMBIENTE EN LA EJECUCIÓN DE LA OBRA: "CONSTRUCCIÓN DEL SISTEMA DE RIEGO LAGUNA PAMPACCOCHA - CHURCA - QOTOPUQUIO - TANTARPATA, DISTRITO DE CHUNGUI - LA MAR - AYACUCHO".	01/12/2009	13/12/2010	378.00

La experiencia total acumulada es de: 02 AÑOS, 05 MESES Y 24 DÍAS

Asimismo, manifiesto mi disposición de ejecutar las actividades que comprenden el desempeño del referido cargo, durante el periodo de ejecución de la obra.

Cajamarca, 26 de noviembre de 2020

EUGENIO LLANOS VILLANUEVA
DNI N°26646044

DOY FE Que las(s) firma(s) del presente documento
es/son autentica(s) de... Sr. Eugenio
Llanos Villanueva - DNI 26646044
que usa(n) en sus actos, no responsabilizandome del
contenido del presente documento
Cajamarca, 26 NOV. 2021



Miguel Ledezma Inostroza
Miguel Ledezma Inostroza
NOTARIO - ABOGADO
CAJAMARCA - PERU

EL NOTARIO NO SE RESPONSABILIZA POR
EL CONTENIDO DE ESTE DOCUMENTO.
ART. 108 DEL DECRETO LEGISLATIVO N° 1049

DOCUMENTO REDACTADO FUERA DE
LAS OFICINAS DE LA NOTARIA



REPUBLICA DEL PERU

UNIVERSIDAD NACIONAL DE CAJAMARCA
A NOMBRE DE LA NACION

EL RECTOR DE LA UNIVERSIDAD NACIONAL DE CAJAMARCA

POR CUANTO: El Consejo Universitario, con fecha 12 de julio del 2006.
ha conferido el *Título Profesional* de

Ingeniero Ambiental

Aprobado por la Facultad de

Ciencias Agrarias

al *Bachiller* don:

Eugenio Glantz Hillamueva

POR TANTO: Expide el presente **DIPLOMA** para que se le reconozca como tal.
Dado y Firmado en Cajamarca, el 20 de julio del 2006.

RECTOR
ANGEL MIRO MONTOYA MESTANZA

SECRETARIO GENERAL
ANGEL DAVILA ROJAS

DECANO / FACULTAD
EDIN ALVA FLASEÑA

SECRETARIO DE LA FACULTAD
GILMER ALVA LOZADA



INTERESADO

000263



COLEGIO DE INGENIEROS DEL PERÚ Consejo Nacional



El Decano del Consejo Nacional:

Por cuanto **EUGENIO LLANOS VILLANUEVA**
Ingeniero Ambiental

Ha sido incorporado como MIEMBRO ORDINARIO de la orden e inscrito con registro N° 89666

Por tanto,

Se expide el presente diploma para que se le reconozca como tal, estando autorizado conforme a ley, para ejercer la profesión de INGENIERO.
Miraflores, 30 de Noviembre del 2006



Carlos Herrera Descalzi
Ing. CIP Carlos Herrera Descalzi
DECANO NACIONAL a.i.

Luisa Ulloa Reyna
Ing. CIP Luisa Ulloa Reyna
DIRECTORA SECRETARIA GENERAL

000262



**EMPRESA COGAFE CONTRATISTAS Y
CONSULTORES INGENIEROS S.A.C.** 000261

**EL GERENTE DE LA EMPRESA COGAFE CONTRATISTAS Y
CONSULTORES INGENIEROS S.A.C.**

CERTIFICA:

Que, el Ing. **EUGENIO LLANOS VILLANUEVA**, con C.I.P. N° 89666, ha trabajado en esta empresa, desde el 14 de Marzo del 2014 hasta el 21 de Agosto del 2015, ocupando el cargo de **Ingeniero Especialista en Medio Ambiente**, en la Ejecución de la obra: "MEJORAMIENTO, REHABILITACIÓN DEL CANAL DE REGADÍO MARGEN IZQUIERDO Y MARGEN DERECHO DE LOS CASERÍOS SANTA CRUZ, PAMPA BELLA, SAMA PAMPA Y PADA HUAMBO, DISTRITO DE CARABAMBA - JULCÁN - LA LIBERTAD"; durante su permanencia se desempeñó con responsabilidad, honestidad y dedicación en las labores que le fueron encomendadas.

Se expide el presente documento, a pedido del interesado, para los fines que el interesado crea conveniente.

Cajamarca, 26 de Agosto del 2015.

EMPRESA COGAFE CONTRATISTAS Y
CONSULTORES ING. S.A.C.

Ing. Mg. José Félix Gaitán C.
REG. C.I.P. 49060
GERENTE GENERAL

000260

CONSORCIO LIBERTADORES

El que suscribe, el señor MARIO OCHOA JANAMPA con DNI n° 28298838, representante común del CONSORCIO LIBERTADORES; menciona que:

CONSTANCIA DE TRABAJO

Que el **ING. EUGENIO LLANOS VILLANUEVA** con **DNI N° 26646044** y **CIP. N° 89666**, ha laborado como **ESPECIALISTA EN MEDIO AMBIENTE** en la ejecución de la obra: "**CONSTRUCCIÓN DEL SISTEMA DE RIEGO LAGUNA PAMPACCOCHA - CHURCA - QOTOPUQUIO - TANTARPATA, DISTRITO DE CHUNGUI**", derivado del contrato n° 286-2009-MDCH-LM/A. Su participación como profesional fue durante el 01 de diciembre del 2009 al 13 de diciembre del 2010, quien ha demostrado responsabilidad y puntualidad según contrato por lo cual se da conformidad

Se expide la presente constancia, a solicitud del interesado, para los fines que crea por conveniente.

Ayacucho, 06 de junio del 2011

CONSORCIO LIBERTADORES
MARIO OCHOA JANAMPA
REPRESENTANTE LEGAL



CONSORCIO EJECUTOR TAMARINDO

995259

**ESPECIALISTA EN SEGURIDAD Y
SALUD EN EL TRABAJO**

Dirección: Calle Andrés Razuri N°259 – 2do Piso, Distrito Chiclayo, Provincia de Chiclayo,
Departamento Lambayeque
Teléfono: 954634449
Correo: pasbedi@hotmail.com

CARTA DE COMPROMISO DEL PERSONAL ESPECIALISTA

Señores

COMITÉ DE SELECCIÓN

PROCEDIMIENTO DE CONTRATACIÓN PÚBLICA ESPECIAL N°008-2020-MDG/CS PRIMERA CONVOCATORIA

Presente. -

Yo, Amaranto Junior Olivos Aguilar identificado con documento de identidad N°44595198, domiciliado en Calle Putumayo N°230 Urb. Quiñones, Distrito y Provincia de Chiclayo - Departamento de Lambayeque, declaro bajo juramento:

Que me comprometo a prestar mis servicios en el cargo de **ESPECIALISTA EN SEGURIDAD Y SALUD EN EL TRABAJO** para ejecutar la obra: "MEJORAMIENTO DEL SERVICIO EDUCATIVO DE LA I.E.I N° 2104 DEL A.H. TAMARINDO DEL DISTRITO DE GUADALUPE, PACASMAYO, LA LIBERTAD", en caso que el postor **CONSORCIO EJECUTOR TAMARINDO** suscriba el contrato correspondiente con la Entidad.

Para dicho efecto, declaro que mis calificaciones y experiencia son las siguientes:

A. Calificaciones

Carrera profesional	Ingeniería Civil		
Universidad	Universidad César Vallejo		
Bachiller	Ingeniería Civil	Título Profesional	Ingeniería Civil
Fecha de Expedición del grado o título	30/04/2011		

B. Experiencia

N°	Cliente o Empleador	Objeto de la contratación	Fecha de inicio	Fecha de culminación	Tiempo Acumulado
1	CONSORCIO VIAL ETEN	INGENIERO EN SEGURIDAD Y SALUD EN EL TRABAJO: "MEJORAMIENTO DE LA TRANSITABILIDAD VEHICULAR Y PEATONAL EN LAS CALLES: ALFONSO UGARTE CDRAS 1, 2, 3, 4 Y 5; DIEGO FERRE CDRAS 1,2 Y 3; MARISCAL URETA CDRA. 1; PEDRO RUIS GALLO CDRAS 1, 2, 3, Y 4; 28 DE JULIO CDRAS 2, 3 Y 4; HUASCAR CDRAS 4 Y 5; MANUEL C BONILLA CDRAS. 1, 2, 3, Y 4; Y BOLIVAR CDRAS 3 Y 4, EN LA LOCALIDAD DE ETEN, DISTRITO DE ETEN - PROVINCIA DE CHICLAYO - REGION LAMBAYEQUE"	20/02/2019	04/07/2019	135.00
2	CONSORCIO MOCUC	INGENIERO ESPECIALISTA DE SEGURIDAD DE OBRA: "MEJORAMIENTO DEL SERVICIO DE AGUA EN LOS SECTORES AGRICOLAS DE UCUPE Y COCUPE, DISTRITO DE LAGUNAS - CHICLAYO - LAMBAYEQUE"	22/01/2018	11/08/2018	202.00
3	MAYME CONTRATISTAS & CONSULTORES S.A.C.	INGENIERO DE SEGURIDAD: "MEJORAMIENTO DEL SERVICIO EDUCATIVO INICIAL NUESTRA SEÑORA DE FÁTIMA-PAITA"	01/09/2017	15/01/2018	137.00
4	CONSORCIO PILPICHACA	INGENIERO DE SEGURIDAD: "MEJORAMIENTO Y AMPLIACIÓN DE LOS SERVICIOS DE EDUCACIÓN PRIMARIA DE LA I.E N° 22033 DE LA LOCALIDAD DE PILPICHACA - HUAYRA - HUANCAMELICA - SNIP 278522"	15/09/2014	22/07/2015	311.00

La experiencia total acumulada es de: 02 AÑOS, 01 MES Y 25 DÍAS

Asimismo, manifiesto mi disposición de ejecutar las actividades que comprenden el desempeño del referido cargo, durante el periodo de ejecución de la obra.

Chiclayo, 25 de noviembre de 2020

AMARANTO JUNIOR OLIVOS AGUILAR
DNI N°44595198

LEGALIZACIÓN A LA VUELTA DE



EL NOTARIO NO SE RESPONSABILIZA POR EL CONTENIDO DE ESTE DOCUMENTO.
 EL PRESENTE DOCUMENTO NO HA SIDO REDACTADO EN ESTA NOTARIA



REPÚBLICA DEL PERÚ
UNIVERSIDAD CÉSAR VALLEJO
 EN NOMBRE DE LA NACIÓN



El Rector de la Universidad César Vallejo de Trujillo

Por cuanto:

La Universidad, en fecha, ha conferido el _____ **TÍTULO PROFESIONAL** *de:*

INGENIERO CIVIL
a: Amarcanto Junior Olivos Aguilar

Por tanto:

Le expide el presente DIPLOMA para que se le reconozca como tal y se le otorgue los goces y privilegios que le confieren las leyes de la República.



Trujillo, 30 de ABRIL del 2011



Registrado en el libro respectivo
 A fojas 424, tomo el N° 24

RECTOR
 Dr. SIGIFREDO ORBEGOSO VENEGAS

Decano
 Mg. JORGE SALAS RUIZ

000257



COLEGIO DE INGENIEROS DEL PERÚ

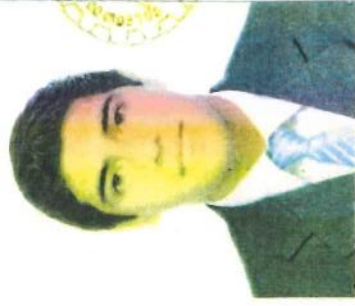

El Decano Nacional:

Por cuanto

AMARANTO JUNIOR OLIVOS AGUILAR
Ingeniero CIVIL

Ha sido incorporado(a) como MIEMBRO ORDINARIO de la orden e inscrito(a) con registro N° 127053 en cumplimiento de la Ley 28858

Por tanto,

Se expide el presente diploma para que se le reconozca como tal, estando autorizado(a) conforme a ley, para ejercer la profesión de INGENIERO(A).

Miraflores, 09 de Junio de 2011



[Signature]

Ing. CIP Juan Fernán Muñoz Rodríguez
DECANO NACIONAL

[Signature]

Ing. CIP Hugo Rósulo Lozano Núñez
DIRECTOR SECRETARIO GENERAL

000258

CONSTANCIA

Quien suscribe, Ing. Jimmy Humberto Gaona Oblitas, identificado con DNI N° 46896528, en representación del CONSORCIO VIAL ETEN.

Deja constancia:

Que, Ing. AMARANTO JUNIOR OLIVOS AGUILAR con CIP N° 127053, identificado con documento de identidad N° 44595198, ha prestado sus servicios al Consorcio como INGENIERO EN SEGURIDAD Y SALUD EN EL TRABAJO en la obra: "MEJORAMIENTO DE LA TRANSITABILIDAD VEHICULAR Y PEATONAL EN LAS CALLES: ALFONSO UGARTE CDRAS 1, 2, 3, 4 Y 5; DIEGO FERRE CDRAS 1, 2 Y 3; MARISCAL URETA CDRA. 1; PEDRO RUIZ GALLO CDRAS 1, 2, 3, Y 4; 28 DE JULIO CDRAS 2, 3 Y 4; HUASCAR CDRAS 4 Y 5; MANUEL C BONILLA CDRAS. 1, 2, 3, Y 4; Y BOLIVAR CDRAS 3 Y 4, EN LA LOCALIDAD DE ETEN, DISTRITO DE ETEN - PROVINCIA DE CHICLAYO - REGIÓN LAMBAYEQUE"; desde el 20 de Febrero de 2019 al 04 de Julio de 2019.

Durante el periodo en el que ha desarrollado su labor ha demostrado responsabilidad y amplio conocimiento del tema. Además se hace presente que el mencionado profesional ha sido pagado de todos los beneficios sociales que le corresponden de acuerdo a la ley.

Por lo que se expide la presente constancia para los fines que el interesado crea conveniente.

Eten, 12 de Julio de 2019

Jimmy Humberto Gaona Oblitas
Ingeniero en Seguridad y Salud en el Trabajo
REPRESENTANTE LEGAL



El Ing. Jhon Aníbal Quiroz Rosalino, identificado con DNI ° 44192792, representante legal de CONSORCIO MOCUC, con RUC N° 20602728952.

CERTIFICA

Que, el Ing. AMARANTO JUNIOR OLIVOS AGUILAR, identificado con DNI N° 44595198, con CIP N°127053, ha trabajado como:

INGENIERO ESPECIALISTA DE SEGURIDAD DE OBRA

En la obra: "MEJORAMIENTO DEL SERVICIO DE AGUA EN LOS SECTORES AGRÍCOLAS DE UCUPE Y MOCUPE, DISTRITO DE LAGUNAS - CHICLAYO - LAMBAYEQUE.", dentro del cual se tuvo:

- 4.80 KM de canal revestido con concreto.
- 01 Puente Vehicular.
- 03 Transiciones de empalme.

Durante su permanencia desde el 22 de Enero al 11 de Agosto del 2018, ha demostrado eficiencia, responsabilidad y puntualidad en sus labores encomendadas.

Se expide el presente certificado a solicitud del interesado, para los fines que estime conveniente.

CONSORCIO MOCUC

Chiclayo, 21 de Agosto del 2018.

JHON ANIBAL QUIROZ ROSALINO
Representante Común

JHON ANIBAL QUIROZ ROSALINO
Representante Legal

EMPRESA CONSTRUCTORA



CERTIFICADO DE TRABAJO

Quien suscribe Arquitecta MARIANELA ELIZABETH PALACIOS MEDINA, Gerente General de la empresa MAYME CONTRATISTAS & CONSULTORES S.A.C.

CERTIFICA:

Que, el Ing. AMARANTO JUNIOR OLIVOS AGUILAR, identificado con DNI N° 44595198, Ingeniero Civil, con CIP N° 127053, se ha desempeñado como INGENIERO DE SEGURIDAD, en la ejecución de la Obra:

"MEJORAMIENTO DEL SERVICIO EDUCATIVO INICIAL NUESTRA SEÑORA DE FÁTIMA-PAITA".

Periodo laborado: Desde el 01 de setiembre de 2017 hasta el 15 de enero de 2018.

Durante este tiempo su desempeño ha sido muy eficiente, demostrando honradez, responsabilidad y profesionalismo.

Se expide la presente, a solicitud del interesado para los fines que estime conveniente.

Chiclayo, 25 de abril de 2018

MAYME
CONTRATISTAS & CONSULTORES S.A.C.
Marianela E. Palacios Medina
GERENTE GENERAL

Calle La Florida Nro. 935 - Dpto. 202 - San Eduardo - Chiclayo
Tel: / Cel: 972095233 / RPM 665400
E-mail: armarianavela.pm@hotmail.com

CERTIFICADO DE TRABAJO.

000252

El Representante Legal del CONSORCIO PILPICHACA, con R.U.C N° 20565371551; el Sr. JORGE MANUEL ZUÑIGA MARIN, identificado con D.N.I N° 32919585; emite el siguiente certificado al Ing.

▪ **AMARANTO JUNIOR OLIVOS AGUILAR**

Identificado con D.N.I N° 44595198; con Domicilio: CALLE PUTUMAYO N° 230; DISTRITO Y PROVINCIA DE CHICLAYO - DEPARTAMENTO DE LAMBAYEQUE; se ha desempeñado como INGENIERO DE SEGURIDAD; en la ejecución de la obra denominada:

- NOMBRE DE LA OBRA:** "MEJORAMIENTO Y AMPLIACIÓN DE LOS SERVICIOS DE EDUCACIÓN PRIMARIA DE LA I.E N° 22033 DE LA LOCALIDAD DE PILPICHACA - HUAYTARA - HUANCANELICA - SNIP 278522."
- MONTO DE LA OBRA:** S/5' 398,677.24 (CINCO MILLEONES TRESCIENTOS NOVENTA Y OCHO MIL SEISCIENTOS SETENTA Y SIETE CON 24/100 NUEVOS SOLES.)
- ENTIDAD CONTRATANTE:** MUNICIPALIDAD DISTRITAL DE PILPICHACA.

Entre el periodo desde el 15 DE SETIEMBRE DEL 2014 HASTA EL 22 DE JULIO DEL 2015.

Demostrando en todo momento, DEDICACIÓN, RESPONSABILIDAD, EFICIENCIA Y COMPROMISO en los trabajos encomendados, se emite el siguiente certificado al interesado para fines que crea pertinente; cabe indicar que se pagó todos los beneficios de acuerdo a Ley.

Pilpichaca, 31 de Agosto del 2015.

CONSORCIO PILPICHACA



Sr. Jorge M. Zuñiga Marin
Representante Legal

DOMICILIO LEGAL: CALLE PARQUE ALBERTI N° 297 - DPTO N° 201 - JESUS MARIA - LIMA - LIMA.

CELULAR: CLARO 993465122, MOVISTAR 943204396, R.P.M #943204396

CONSORCIO PILPICHACA CONFORMADA (JL CONTRATISTAS GENERALES S.R.L/PERFOX CONTRATISTAS E.I.R.L S.R.L/WZ CONTRATISTAS GENERALES S.R.L/GRUSA S.R.L/COI CONSTRUCCIONES E.I.R.L/PROCONSERGE INGENIEROS CASAN ASOCIADOS S.R.L



**f.1) DOCUMENTOS QUE
ACREDITAN EL
EQUIPAMIENTO REQUERIDO
EN OBRA**



SERVIGUTI
De: Pablo Gutiérrez Alonso



R.U.C. N° 10269615180

000250

FACTURA

0004 - N° 000610

ALQUILER DE MAQUINARIA PESADA Y TRANSPORTE

Mz. A' Int. 2 Lote 6 Urb. Valle II Etapa Trujillo - Trujillo - La Libertad
Cel.: 955981336 / 947889583 - Rpm: #0003208 / *653559
E-mail: serviguti_@hotmail.com / E-mail: hidrosis_maq@hotmail.com

Señor(es): *Consulados y Constructores Arboleda E.I.R.L.*
Dirección: *Calle Alfredo Bastos 242 Josed*
R.U.C.: *20488040998* - Guía N°

Fecha, *11* de *Julio* del 20*17*

CANT.	DESCRIPCION	P. UNIT.	IMPORTE
01-	Retno Ex Cabadora Cat-420-FBE. Marca: Caterpillar Modelo: 420-FBE Serie Chasis: LTC00805 Serie Motor: CR5072157. Año: 2013. Color: Amarillo Negro.		A 20,000.00

OPERACION SUJETA AL SISTEMA DE PAGO DE OBLIGACIONES TRIBUTARIAS
CON EL GOBIERNO CENTRAL CTA DETRACCION 0741-128808

SON: *veinte mil y ochocientos dolloones Americanos.*

FPFAST R.U.C. 10181200907
Av. España 1415-A & 471493
De: Ayestas Isique Milena S.
Aut. 1058451063 - FI. 07/01/2016
Serie: 0004 - Del 501 al 750

CANCELADO

FECHA		
DIA	MES	AÑO
11	07	2017

VALOR VENTA	16,949.15
I.G.V. (17%)	3,050.85-
TOTAL	20,000.00

USUARIO

Motor

Modelo del motor	3054C DIT	
Potencia bruta – SAE J1995	69 kW	93 hp
Potencia bruta – ISO 14396	68 kW	92 hp
Potencia neta – SAE J1349	66 kW	89 hp
Potencia neta – ISO 9249	67 kW	90 hp
Potencia neta – EEC 80/1269	67 kW	90 hp
Calibre	105 mm	4,13 pulg
Carrera	127 mm	5 pulg
Cilindrada	4,4 L	268 pulg ³
Reserva de par neta a 1.400 rpm	37%	
Par máximo neto a 1.400 rpm – SAE J1349	386 N·m	285 lb pie

- Las nuevas clasificaciones de potencia se aplican a 2.200 rpm cuando se someten a prueba en las condiciones indicadas para la norma especificada.
- La potencia neta anunciada es la potencia disponible en el volante cuando el motor está equipado con ventilador, filtro de aire, silenciador y alternador.
- Con base en condiciones de aire estándar de 25° C (77° F) y 99 kPa (29,32 pulg) en barómetro seco.
- Se usó un combustible de peso específico API de 35° con un poder calorífico inferior de 42.780 kJ/kg (18.390 Btu/lb) cuando se usa a 30° C (89° F) [referida a una densidad de combustible de 839 g/L (7 lb/gal de EE.UU.)]
- Sólo requiere reducción de potencia en altitudes mayores que 2.286 m (7.500 pies)
- La reserva de par neta cumple con la norma SAE J1349.

Pesos

Peso en orden de trabajo – Nominal	7.025 kg	15.474 lb
Peso en orden de trabajo – Máximo	10.700 kg	23.568 lb
Cabina, estructura ROPS/FOPS	225 kg	496 lb
Transmisión automática	38 kg	84 lb
Control de amortiguación	25 kg	55 lb
Aire acondicionado	38 kg	84 lb
Tracción en las cuatro ruedas	155 kg	342 lb
Cucharón de uso múltiple 0,96 m ³ (1,25 yd ³) con horquilla plegable	884 kg	1.949 lb
Cucharón de uso múltiple 0,96 m ³ (1,25 yd ³) sin horquilla plegable	462 kg	1.019 lb
Cargador IT con acoplador rápido	338 kg	745 lb
Brazo extensible (sin contrapesos)	270 kg	595 lb
Contrapesos (Opción 1)	116 kg	255 lb
Contrapesos (Opción 2)	231 kg	510 lb
Contrapesos (Opción 3)	488 kg	1.075 lb

- El peso bruto total de la máquina no debe ser mayor que 10.700 kg (23.568 lb).

Retroexcavadora

Profundidad de excavación – Estándar	4.360 mm	14,3 pie
Brazo extensible retraído	4.402 mm	14,4 pie
Brazo extensible extendido	5.456 mm	17,9 pie
Alcance desde el pivote de rotación – Estándar	5.618 mm	18,4 pie
Brazo extensible retraído	5.657 mm	18,58 pie
Brazo extensible extendido	6.666 mm	21,833 pie
Rotación del cucharón	205 Grados	
Fuerza de excavación del cucharón – Estándar	61,7 kN	13.875 lb
Brazo extensible retraído	60,9 kN	13.863 lb
Brazo extensible extendido	60,9 kN	13.863 lb
Fuerza de excavación del brazo – Estándar	43 kN	9.662 lb
Brazo extensible retraído	42,8 kN	9.616 lb
Brazo extensible extendido	31,2 kN	7.023 lb
Levantamiento del brazo a 2.440 mm (8 pies) – Estándar	2.601 kg	5.722 lb
Brazo extensible retraído	2.408 kg	5.298 lb
Brazo extensible extendido	1.620 kg	3.564 lb
Altura de carga – estándar	3.636 mm	11,9 pie
Brazo extensible retraído	3.577 mm	11,75 pie
Brazo extensible extendido	4.145 mm	13,583 pie
Alcance de carga – estándar	1.768 mm	5,8 pie
Brazo extensible retraído	1.868 mm	6,166 pie
Brazo extensible extendido	2.771 mm	9,083 pie

Cargador

Capacidad del cucharón – Uso General	0,96 m ³	1,25 yd ³
Ancho del cucharón – Uso General	2.262 mm	7,4166 pie
Altura de descarga a ángulo máximo – inclinación sencilla	2.573 mm	8,4 pie
Altura de descarga a ángulo máximo – IT con acoplador rápido	2.507 mm	8,25 pie
Alcance de descarga a ángulo máximo – inclinación sencilla	853 mm	2,8 pie
Alcance de descarga a ángulo máximo – IT con acoplador rápido	831 mm	2,75 pie
Profundidad de excavación – inclinación sencilla	106 mm	4 pulg
Profundidad de excavación – IT con acoplador rápido	147 mm	6 pulg
Capacidad de levantamiento a altura máxima – inclinación sencilla	3.196 kg	7.046 lb
Capacidad de levantamiento a altura máxima – IT con acoplador rápido	3.468 kg	7.646 lb
Fuerza de desprendimiento del cucharón – inclinación sencilla	54,5 kN	12.250 lb
Fuerza de desprendimiento del cucharón – IT con acoplador rápido	51,3 kN	11.523 lb



CIA EL ACERO

DE: BARRANTES SILVA LUIS DIEGO

PRINCIPAL » CAL. LOS LABRADORES NRO. 166 INT.
B URB. SAN LORENZO - LAMBAYEQUE CHICLAYO
JOSE LEONARDO ORTIZ

RUC 10738934607

FACTURA 000248
ELECTRÓNICA

FF01-354

RUC/DNI 20488040988
CLIENTE CONSULTORES & CONSTRUCTORES RIBAB E.I.R.L.
DIRECCIÓN CAL. ALFREDO BASTOS NRO. 242 SEC. MORRO SOLAR -
CAJAMARCA JAEN JAEN

FECHA EMISIÓN 27/11/2020
FECHA VENCIMIENTO -
MONEDA SOLES

Nº	UNIDAD	CÓDIGO	DESCRIPCIÓN	CANT.	P. UNIT.	TOTAL
1	UNIDADES	20200108095435	VIBRADORA GASOLINERA HONDA 5.5 HP - 2.40"	1.00	2350.00	2350.00
2	UNIDADES	20200531165551	MARTILLO DEMOLEDOR NEUMÁTICO 29KG BOSCH	1.00	6500.00	6500.00
SON OCHO MIL OCHOCIENTOS CINCUENTA Y 00/100 SOLES						
				GRAVADO	S/	7,500.00
				I.G.V. 18%	S/	1,350.00
				TOTAL	S/	8,850.00

USUARIO LUIS DIEGO BARRANTES - 27/11/2020 09:33 AM
OBSERVACIONES CONTADO
CUENTAS BANCARIAS Cuenta Corriente BCP:
305-2495040-0-31
Cuenta BBVA:
0011-0288-0200204996

Autorizado mediante resolución N° 034-005-0010431/SUNAT
Representación impresa de la FACTURA ELECTRÓNICA
Para consultar el comprobante visita www.keyfacil.com
Resumen GsYHoJcQv3cgfR8UKYj89ushoAY=





CIA EL ACERO

DE: BARRANTES SILVA LUIS DIEGO

PRINCIPAL » CAL. LOS LABRADORES NRO. 166 INT.
B URB. SAN LORENZO - LAMBAYEQUE CHICLAYO
JOSE LEONARDO ORTIZ

RUC 10738934607

FACTURA ELECTRÓNICA

FF01-143 2020/07

RUC/DNI 20488040988
CLIENTE CONSULTORES & CONSTRUCTORES RIBAB E.I.R.L.
DIRECCIÓN CAL. ALFREDO BASTOS NRO. 242 SEC. MORRO SOLAR -
CAJAMARCA JAEN JAEN

FECHA EMISIÓN 24/07/2020
FECHA VENCIMIENTO -
MONEDA SOLES

Nº	UNIDAD	CÓDIGO	DESCRIPCIÓN	CANT.	P. UNIT.	TOTAL
1	UND	20200311143048	MEZCLADORA CONCRETO MOTOR 18 HP - P3	1.00	4600.00	4600.00
2	UND	20200310164432	COMPACTADOR VIBRATÓRIO TIPO PLANCHA 9 HP KOHLER	1.00	2800.00	2800.00
SON SIETE MIL CUATROCIENTOS 00/100 SOLES						
				GRAVADO	S/	6,271.19
				I.G.V. 18%	S/	1,128.81
				TOTAL	S/	7,400.00

USUARIO LUIS DIEGO BARRANTES - 24/07/2020 05:35 PM
OBSERVACIONES CONTADO
CUENTAS BANCARIAS Cuenta Corriente BCP
305-2495040-0-31

Autorizado mediante resolución N° 034-005-0010431/SUNAT
Representación impresa de la FACTURA ELECTRÓNICA
Para consultar el comprobante visita www.keyfacil.com
Resumen OQtwL1E2bgAAtTOwA59leGGZxYo=



KeyFacil™

Comprobante emitido a través de www.keyfacil.com



CIA EL ACERO

DE: BARRANTES SILVA LUIS DIEGO

PRINCIPAL » CAL. LOS LABRADORES NRO. 166 INT.
B URB. SAN LORENZO - LAMBAYEQUE CHICLAYO
JOSE LEONARDO ORTIZ

RUC 10738934607

**FACTURA
ELECTRÓNICA**

FF01-89

RUC/DNI 20488040988
CLIENTE CONSULTORES & CONSTRUCTORES RIBAB E.I.R.L.
DIRECCIÓN CAL. ALFREDO BASTOS NRO. 242 SEC. MORRO SOLAR -
CAJAMARCA JAEN JAEN

FECHA EMISIÓN 24/06/2020
FECHA VENCIMIENTO -
MONEDA SOLES

Nº	UNIDAD	CÓDIGO	DESCRIPCIÓN	CANT.	P. UNIT.	TOTAL
1	UND	20200310164432	MEZCLADORA DE CONCRETO C/MOTOR 18 HP - HONDA - 11P3	1.00	4600.00	4600.00
2	UND	20200310164432	MARTILLO NEUMÁTICO ENC. 1 1/4" X 6" 56CFM 1400GPM - CHICAGO PNEUMATIC	1.00	4470.00	4470.00
3	UND	20200310164432	PLANCHA NEUMÁTICA DE ACERO CON DOBLE PISTÓN DINAMIC	1.00	4900.00	4900.00
SON TRECE MIL NOVECIENTOS SETENTA 00/100 SOLES						
				GRAVADO	S/	11,838.98
				I.G.V. 18%	S/	2,131.02
				TOTAL	S/	13,970.00

USUARIO LUIS DIEGO BARRANTES - 24/06/2020 05:49 PM
CUENTAS BANCARIAS Cuenta Corriente BCP
305-2495040-0-31

Autorizado mediante resolución N° 034-005-0010431/SUNAT
Representación impresa de la FACTURA ELECTRÓNICA
Para consultar el comprobante visita www.keyfacil.com
Resumen O4pS ZfV8iZhcX0GblQNfKjVklE=



KeyFacil™

Comprobante emitido a través de www.keyfacil.com



COSOLA GROUP SAC

Av. Du Petit Thouars Nro. 1439 - Lima

E-mail: cosola@cosola.com

Web: www.cosola.com

Telf. (01) 3081396 / (01) 6056902

FACTURA ELECTRÓNICA

RUC: 20600722299

N° F001-7478

000245

SEÑOR(ES): CONSULTORES & CONSTRUCTORES RIBAB E.I.R.L.

FECHA DE EMISIÓN: 26/06/2020

RUC 20488040988

FECHA DE VENCIMIENTO: 26/06/2020

DIRECCIÓN: CAL. ALFREDO BASTOS NRO. 242 SEC. MORRO SOLAR

COND. DE VENTA: Al contado

PROVINCIA: CAJAMARCA

DISTRITO: JAEN

CANTIDAD	CÓDIGO	DESCRIPCIÓN	VALOR U.	Desc. %	Total
1	159318403734633	NIVEL AUTOMÁTICO LEICA NA324 SERIE: 850324331459 INCLUYE: - TRÍPODE DE ALUMINIO SJA10F PARA NIVEL - MIRA DE ALUMINIO DE 5 MTS.	S/ 1,225	0.0 %	S/ 1,225.00

SON: UN MIL DOSCIENTOS VEINTICINCO CON 00/100 SOLES



OP. GRAVADAS:	S/ 1,038.14
OP. EXONERADA:	S/ 0.00
IGV:	S/ 186.86
IMPORTE TOTAL:	S/ 1,225.00

Consulta tu boleta en <https://tuboleta.bsale.com.pe>
Contrata Factura Electronica en www.bsale.com.pe

COMPROMISO DE ALQUILER DE MAQUINARIA Y EQUIPOS

000044

 Señores: **CONSORCIO EJECUTOR TAMARINDO**

 Referencia: **PROCEDIMIENTO DE CONTRATACIÓN PÚBLICA ESPECIAL N°008-2020-MDG/CS - PRIMERA CONVOCATORIA**

 Contratación de la ejecución de la obra: **"MEJORAMIENTO DEL SERVICIO EDUCATIVO DE LA I.E.I N° 2104 DEL A.H. TAMARINDO DEL DISTRITO DE GUADALUPE, PACASMAYO, LA LIBERTAD"**.

Presente:

El que suscribe, Gerente General de la empresa **BARDEX MINERÍA & CONSTRUCCIÓN S.A.C.**, Con RUC N°20529421444, con domicilio fiscal en P.J. JAMES JOULES NRO. 219 DPTO. 201 URB. LAS MAGNOLIAS LIMA - LIMA - SAN BORJA, como Proveedor de Maquinaria y equipos declaro ser propietario del mismo, el cual me comprometo poner a su disposición en condición de alquiler al **CONSORCIO EJECUTOR TAMARINDO** integrado por (**CONSULTORES & CONSTRUCTORES RIBAB E.I.R.L.**, CON RUC N°20488040988 y **KIBE CONSTRUCCIONES GENERALES S.A.C.**, CON RUC N°20488071603), representado por el Sr. **PASTOR BERNAL DIAZ**, identificado con DNI N°16800059, como Cliente, de acuerdo a los términos siguientes:

Que el **CONSORCIO EJECUTOR TAMARINDO** de ser el caso que suscriba el contrato con la **MUNICIPALIDAD DISTRITAL DE GUADALUPE**, correspondiente a la Buena Pro de la **PROCEDIMIENTO DE CONTRATACIÓN PÚBLICA ESPECIAL N°008-2020-MDG/CS - PRIMERA CONVOCATORIA**, para la contratación de la ejecución de la obra: **"MEJORAMIENTO DEL SERVICIO EDUCATIVO DE LA I.E.I N° 2104 DEL A.H. TAMARINDO DEL DISTRITO DE GUADALUPE, PACASMAYO, LA LIBERTAD"**, pone a disposición la maquinaria y equipos ofrecidos en alquiler, las mismas que se encuentran en total operatividad y disponibilidad inmediata, las cuales tienen las siguientes características:

N°	EQUIPO	CANT.	CARACTERISTICAS
01	TRACTOR DE ORUGAS	1	MARCA CATERPILLAR, MODELO D7H TRIANGULAR, SERIE MOTOR 2RG00958, COLOR AMARILLO/NEGRO, AÑO 2010, POTENCIA NETA 215 HP.
01	COMPRESORA DE AIRE PORTATIL	1	MARCA COMPAIR, MODELO C110-9, CAPACIDAD 375 CFM, MOTOR DEUSS, SERIE N°WAC2K092211046, AÑO 2013, COLOR AMARILLO NEGRO.

Chiclayo, 26 de noviembre del 2020.

 BARDEX MINERÍA & CONSTRUCCIÓN S.A.C.
 BARDEX

 Jrg. Richard H. Barboza Burga
 GERENTE GENERAL

 RICHARD HAMILTHON BARBOZA BURGA
 REPRESENTANTE LEGAL
 BARDEX MINERÍA & CONSTRUCCIÓN S.A.C.

 74 629972
 976 764 444

www.bardex.com.pe

 Ribabu321@gmail.com
 RGRUPOBARBOZA@gmail.com

CAL. MANUEL PEREZ DE TUDELA NRO. 278 DPTO. 5 URB. SANTA CRUZ LIMA - LIMA - SAN ISIDRO



CONTRATO PRIVADO DE COMPRA-VENTA

000018

Por el presente **CONTRATO DE COMPRA VENTA**, que celebran por una parte la Empresa **FERBAM S.A.C.**, con RUC N° 20482105115, representado por su Gerente General, Sr. **BAMBERGER ABANTO NOE RUPERTO** identificado con DNI. N° 19205743, con domicilio Fiscal en Carretera Panamericana S/N (Km 708) – **CHEPÉN – LA LIBERTAD**, a quien en adelante se le denominará "**EL VENDEDOR**" y de otra parte, la Empresa **BARDEX MINERIA & CONSTRUCCION S.A.C.**, con RUC N° 20529421444, representado por su Gerente General Sr. **RICHARD HAMILTHON BARBOZA BURGA**, identificado con DNI. N° 41147183, con domicilio en la Jr. Coronel Becerra N° 179 **CHOTA - CAJAMARCA**, a quien en adelante se le denominará "**EL COMPRADOR**", en los términos y condiciones siguientes:

PRIMERO: EL VENDEDOR da en venta real y enajenación perpetua a favor del **COMPRADOR**, una maquinaria pesada de su propiedad, según consta en contrato de compra venta de equipo pesado a favor de **FERBAM S.A.C.** con fecha 21 de marzo del 2015, que a continuación se detalla:

UN TRACTOR DE ORUGAS MARCA CATERPILLAR, Año de Fabricación 2010, Modelo D7H Triangular, Serie de Motor 2RG00958, Color Amarillo/Negro, con lampón y ripper.

SEGUNDO: El lugar de entrega de la máquina descrita en la primera cláusula se efectuará en la ciudad de **Chepén**, en la dirección del **VENDEDOR**, y se entrega en perfecto estado operativo, debidamente probada y chequeada por **EL COMPRADOR**, a su entera satisfacción.

TERCERO: EL COMPRADOR, acepta comprar la máquina materia del presente **CONTRATO PRIVADO**, por la suma de \$ 65,000.00 (**SESENTA Y CINCOMIL DOLARES AMERICANOS**); el precio pactado es cancelado en efectivo en su integridad al **VENDEDOR**.

CUARTO: EL VENDEDOR declara que bajo la maquinaria descrita en el presente **CONTRATO PRIVADO DE COMPRA VENTA**, no pesa gravamen, hipoteca, prenda comercial y/o embargo, que en cualquier forma limite

FERBAM S.A.C.
Bamberger Abanto Noe Ruperto
GERENTE GENERAL

BARDEX MINERIA & CONSTRUCCION S.A.C.
Richard Hamilton Barboza Burga
GERENTE GENERAL

000242

dominio libre disposición, caso contrario se obliga a la evicción de las mismas conforme a Ley.

QUINTO: Ambas Partes declaran que entre el bien mueble que se transfiere y el precio pactado existe justa y perfecta equivalencia.

SEXTO: En caso de incumplimiento en todos sus extremos, **LOS CONTRATANTES** se someten a la competencia de los jueces de Chepén de conformidad con el Art. 34 del código civil, renunciando expresamente al fuero de cualquier otro domicilio, señalando como domicilio el arriba indicado.

Estando los **CONTRATANTES** de acuerdo con todas y cada una de las cláusulas del presente **CONTRATO PRIVADO DE COMPRA VENTA**, firman en la ciudad de Chepén, a los 08 días del mes de Mayo de 2015.

FERRAM S.A.C.
Noe Ruperto Barbero Barbero
GERENTE GENERAL
VENDEDOR

BARDEX MINERIA Y CONSTRUCCION SAC
Ing. Richard H. Barbero Barbero
GERENTE GENERAL
COMPRADOR

SE LEGALIZA LA FIRMA
NO EL CONTENIDO

CERTIFICO; QUE LA FIRMA QUE ANTECEDE
ES CONFORME A LA REGISTRADA POR
Richard Hamilton Barbero Barbero
Noe Ruperto Barbero Barbero
EN SU D.N.I. 4119183 / 19205743, SE CERTIFICA LA
FIRMA Y NO EL CONTENIDO
Chepén,

12 SEP 2015

DRA. J. ISABEL CERNA RODRIGUEZ
NOTARIO - ABOGADA



FICHA TÉCNICA

CREADO POR: obraplaza.com
FECHA Y HORA DE GENERACIÓN: 17/06/2020 11:12:20
FICHA GENERADA POR EL SISTEMA DE OBRAPLAZA.com

CATERPILLAR® Tractor sobre Orugas CATERPILLAR D7H

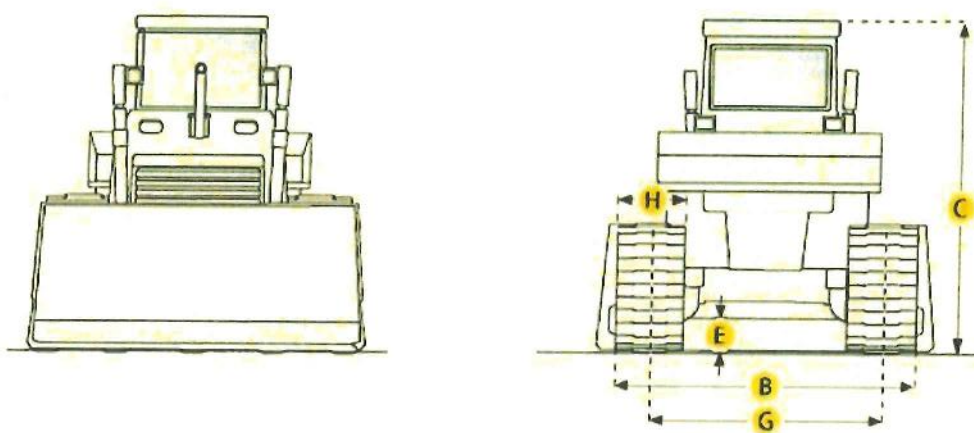
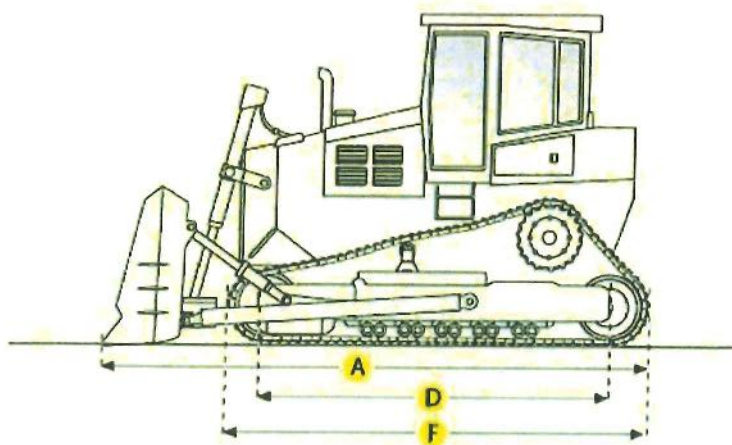

Dimensiones

Peso operativo	23647.6 Kg
A. Longitud con cuchilla	555.9 cm
C. Altura a la cabina	333.6 cm
D. Longitud de la cadena en suelo	289.6 cm
E. Distancia libre de piso a máquina	40.35 cm
F. Longitud sin cuchilla	461.9 cm
G. Ancho de vía	198.1 cm
H. Tamaño estándar de la pista	51 cm
Altura de bote	127.6 cm
Ancho de bote	381.3 cm
Ángulo de cuchilla (ambas direcciones)	25 grado
Capacidad de bote	4.5 m3
Profundidad de excavación	49.8 cm
Alternador	35 amps
Capacidad de bombeo de aceite hidráulico	175 L/min
Capacidad de refrigerante	52.4 Lt
Capacidad de sistema hidráulico	115 Lt
Capacidad de tanque de combustible	488 Lt
Capacidad final de aceite de accionamiento	9.6 Lt
Voltaje	24 V
Aspiración	Turbocharged
Desplazamiento de motor	10.5 Lt
Marca de motor	CATERPILLAR
Modelo	3306
Número de cilindros	6
Potencia bruta	231 Hp
Potencia neta	215 Hp
Revoluciones del motor	2100 rpm
Número de marchas adelante	3
Número de marchas de reversa	3
Tipo de transmisión	Planetary powershift
Velocidad máxima adelante	11.9 Km/h
Velocidad máxima de reversa	14.3 Km/h
Área de contacto con suelo	2.9 m2
Número de pistas por lado	40
Número de rodillos de cadena (oruga) por lado	7
Presión de suelo	12 Psi
Tamaño de pista estándar	51 cm
Presión de válvula de escape	3300 Psi

000240

IMPORTANTE:

Antes de imprimir ésta ficha, piense si es necesario / Before printing this datasheet, assess if it is needed

CONTRATO PRIVADO DE COMPRA – VENTA

000239

Por el presente **CONTRATO DE COMPRA VENTA**, que celebran por una parte el Sr. **FRANCISO CARRANZA QUILICHE**, identificada con DNI N° 26634251, con domicilio en el Jr. Marañón N° 951 Br. San José, distrito provincia y región Cajamarca, a quien en adelante se le denominará "**EL VENDEDOR**" y por la otra parte el Sr. **RICHARD HAMILTHON BARBOZA BURGA**, identificado con DNI N° 41147183, con domicilio en Pasaje. Los Nogales N° 36 – 38 Chota- Cajamarca, a quien en adelante se le denominará "**EL COMPRADOR**", en los términos y condiciones siguientes:

PRIMERO: **EL VENDEDOR** da en venta y enajenación perpetua a favor del **COMPRADOR**, una maquina portátil/ruedas con remolque de su propiedad, según consta en la Factura N° 001-00013, con fecha 04 de Octubre del 2014, de compra a la Empresa CA SERVICIOS GENERALES E.I.R.L., que a continuación se detalla: **UNA COMPRESORA DE AIRE PORTATIL/RUEDAS, MARCA COMPAIR, MODELO C110-9, CAPACIDAD DE 375 CFM, MOTOR DEUSS, SERIE N° WAC2K092211046, AÑO DE FABRICACION 2013, COLOR AMARILLO NEGRO.**

SEGUNDO: El lugar de entrega de la máquina descrita en la primera cláusula se efectuará en Obra, en la ciudad de Bambamarca, y se entrega en perfecto estado operativo, debidamente probada y chequeada por **EL COMPRADOR**, a su entera satisfacción.

TERCERO: **EL COMPRADOR**, acepta comprar la máquina materia del presente **CONTRATO PRIVADO**, por la suma de S/. 75,000.00 (SETENTA Y CINCO CON 00/100 NUEVOS SOLES), el precio pactado es cancelado en efectivo como consta en su integridad a la **VENDEDORA**.

CUARTO: **EL VENDEDOR**, declara vender la máquina descrita en el presente **CONTRATO PRIVADO DE COMPRA Y VENTA**, sobre la cual no pesa gravamen, hipoteca, prenda comercial y/o embargo, que en cualquier forma limite dominio o libre disposición, caso contrario se obliga a la evicción de las mismas conforme a Ley.



QUINTO: Ambas partes declaran que entre el bien mueble que se transfiere y el precio pactado existe justa y perfecta equivalencia, debido que esta Operativa en su totalidad.

00038

SEXTO: En caso de incumplimiento en todos sus extremos, **LOS CONTRATANTES** se someten a la competencia de los jueces de la ciudad de Chota de conformidad con el Art. 34 del código civil, renunciando expresamente al fuero de cualquier otro domicilio, señalando como domicilio el arriba indicado.

Estando los **CONTRATANTES** de acuerdo con todas y cada una de las cláusulas del presente **CONTRATO PRIVADO DE COMPRA - VENTA**, firman por duplicado a los 21 días del mes de Octubre del 2016.



FRANCISCO CARRANZA QUILICHE
DNI N° 26634251
"EL VENDEDOR"



RICHARD HAMILTON BARBOZA BURGA
DNI N° 41147183
"EL COMPRADOR"



21 OCT. 2016

CERTIFICO: La Autenticidad de la firma de
los Srs. Richard Hamilton Barboza Burga
DNI: 41147183
Francisco Carranza Quiliche.
las que legalizo. DNI: 26634251
Chota, a _____ de _____ de _____

21 OCT. 2016



BERTHA T. SALDAÑA BECERRA
NOTARIO
ABOGADO
PROVINCIA DE CHOTA



Serie C

Hoja de datos técnicos

C85-14 - C125

000007
es-08/2007

Tipo	DLT 1303			
------	----------	--	--	--

Marca comercial	C85-14	C95-12	C110-9	C125
-----------------	--------	--------	--------	------

Especificaciones de funcionamiento

		C85-14	C95-12	C110-9	C125
Caudal de aire libre a presión nominal*	m ³ /min	8,5	9,5	11,3	12,5
Presión nominal de trabajo (ajustada en fábrica): En carga/vacío	bar g	14 15,5	12 13,5	8,6 10,1	7 8,5
Presión máxima de trabajo : En carga / vacío	bar g	14 15,5	12 13,5	8,6 10,1	7 8,5
Presión mínima de trabajo: En carga / vacío	bar g	5	5	5	5
Velocidad a plena carga/ en vacío	rpm	2300 / 1300	2300 / 1300	2300 / 1300	2300 / 1300
Potencia requerida por el compresor a máx.presión de trabajo y r.p.m.	kW	80	80	80	80
Pot. requerida por el ventilador y el alternador a max. r.p.m.	kW	8	8	8	8
Máx.temp.ambiente a máx. presión de trabajo y a plena carga	°C	50	50	50	50
Mín.temp. ambiente de arranque (con calderín de presión estándar)	°C	-10	-10	-10	-10
Máx.temp. descarga aire/aceite(deducir 10° en grifo salida aire)	°C	120	120	120	120
Temp. salida aire,por encima amb.,después del refrigerador opcional	°C	< 10	< 10	< 10	< 10
Máx. altitud sobre nivel mar a la máx. presión y plena carga	m @°C	1000 45	1000 45	1000 45	1000 45
Consumo de fuel a la máx. presión y plena carga	lt/hr	24,5	24,5	24,5	24,5
Consumo de fuel a 66% plena carga	lt/hr	20	20	20	20
Consumo de fuel a 33% plena carga	lt/hr	14	14	14	14
Consumo de fuel al ralentí	lt/hr	9	9	9	9

Detalles sistema del compresor

Relación transmisión compresor	ratio	1 : 1,192	1 : 1,327	1 : 1,5	1 : 1,614
Capacidad sistema de aceite del compresor	Litros	24	24	24	24
Capacidad calderín de presión	Litros	62	62	62	62
Rango presión válvula seguridad compresor	bar g	16	16	16	16
Salidas de aire comprimido		2 x 3/4" 1 x 2"	2 x 3/4" 1 x 2"	2 x 3/4" 1 x 2"	2 x 3/4" 1 x 2"

Detalles del motor

Modelo		CUMMINS QSB4.5			
Potencia a plena carga	kW	97			
Sistema eléctrico		24V negativo tierra			
Baterías: unidades/ capacidad		2 x 88AH / 395A / 12V			
Alternador		28V - 45A			
Capacidad aceite lubricante	Litros	11			
Capacidad de refrigeración	Litros	22			
Capacidad tanque de fuel	Litros	210			
Filtros entrada de aire, motor / compresor - seco de 2 etapas		1 / 1			

Dimensiones

Longitud total, mín/máx.,lanza ajustable con argolla de 40 mm.	mm	4390	4555
Anchura total	mm	1820	
Altura	mm	1790	
Longitud carrocería	mm	3100	
Ancho vía	mm	1580	
Altura libre sobre el suelo, mínima.	mm	250	
Altura lanza ajustable min/máx	mm	435	886
Tamaño de los neumáticos		215 R 14 C	
Tamaño ruedas		6 J 14H2	
Presión de los neumáticos	bar g	4,5	

Peso

Batería (con líquido)	kg.each	24
Unidad compresora	kg	220
Compresor completo vacío (sin opciones,lanza ajustable)	kg	1750
Compresor completo listo para operar (sin opciones,lanza ajustable)	kg	1980
Máx. peso permitido	kg	2200

Niveles de ruido

Máx potencia acústica conforme con 2000/14/EC	dB(A) L _{WA}	99
Máx.presión acústica conforme a PNEUROP PN8NTC2.2 @ 1 m	dB(A) L _{PA}	82
Máx presión acústica conforme con PNEUROP PN8NTC2.2 @ 7 m	dB(A) L _{PA}	70

Equipo de protección

Un sistema electrónico de parada automática protege la planta en caso de:	<ol style="list-style-type: none"> 1. Baja presión aceite motor 2. Bajo nivel refrigerante motor 3. Alta temp. refrigerante motor 4. Alta temperatura de aire del cargador del motor 5. Alto contenido de agua en el fuel 6. Alta temp. aire (unidad compresora) 7. Mal funcionamiento alternador 8. Nivel bajo del combustible
---	---

Notas

*Según ISO 1217 ED. 3 1996 Annexe D

Kilovatios a Caballos de fuerza

97

De

Kilovatios (kW)



Caballos de fuerza (hp)

convertir

97 Kilovatios = 130.08 Caballos de fuerza



SECURGRAMA

ARQUITECTURA E INGENIERIA - DISPOSITIVOS DE SEGURIDAD

RUC N° 20348938704

0035

COMPROMISO DE ALQUILER DE MAQUINARIA

Señores: **CONSORCIO EJECUTOR TAMARINDO**

Referencia: **PROCEDIMIENTO DE CONTRATACIÓN PÚBLICA ESPECIAL N°008-2020-MDG/CS - PRIMERA CONVOCATORIA**

Contratación de la ejecución de la obra: "MEJORAMIENTO DEL SERVICIO EDUCATIVO DE LA I.E.I N° 2104 DEL A.H. TAMARINDO DEL DISTRITO DE GUADALUPE, PACASMAYO, LA LIBERTAD".

Presente:

El que suscribe, **NELSON ALAMIRO ROJAS TARRILLO**, identificado con DNI N°28100218, Gerente General de **SECURGRAMA S.R.L.**, con RUC N°20348938704, con domicilio fiscal en CAL.RODIN MZA. F2 LOTE. 2 URB. CALERA DE LA MERCED (AV. AVIACION CUADRA 38) LIMA - LIMA - SURQUILLO, como Proveedor de Maquinaria declaro ser propietario de la maquinaria, la cual me comprometo a poner a su disposición en condición de alquiler al **CONSORCIO EJECUTOR TAMARINDO** integrado por **CONSULTORES & CONSTRUCTORES RIBAB E.I.R.L.**, con RUC N°20488040988 y **KIBE CONSTRUCCIONES GENERALES S.A.C.**, con RUC N°20488071603), representado por el **Sr. PASTOR BERNAL DIAZ**, identificado con DNI N°16800059, como Cliente, de acuerdo a los términos siguientes:

Que el **CONSORCIO EJECUTOR TAMARINDO** de ser el caso que suscriba el contrato con la **MUNICIPALIDAD DISTRITAL DE GUADALUPE**, correspondiente a la Buena Pro de la **PROCEDIMIENTO DE CONTRATACIÓN PÚBLICA ESPECIAL N°008-2020-MDG/CS - PRIMERA CONVOCATORIA**, para la contratación de la ejecución de la obra: "MEJORAMIENTO DEL SERVICIO EDUCATIVO DE LA I.E.I N° 2104 DEL A.H. TAMARINDO DEL DISTRITO DE GUADALUPE, PACASMAYO, LA LIBERTAD", pone a disposición la maquinaria ofrecida en alquiler, las mismas que se encuentran en total operatividad y disponibilidad inmediata, las cuales tienen las siguientes características: Así mismo, se adjunta el documento que sustenta la propiedad de la maquinaria antes mencionada.

CANT.	DESCRIPCION	CARACTERISTICAS
01	MINICARGADOR	MARCA CATERPILLAR, MODELO 246D, N° DE MOTOR 8FU4255, POTENCIA BRUTA 74.3 HP, AÑO 2015.
01	CARGADOR SOBRE LLANTAS	MARCA CATERPILLAR, MODELO 950H, N° SERIE JLX00372, POTENCIA 200 HP, CAPACIDAD 3,25 A 4,5 yd3, AÑO 2013.

Chiclayo, 26 de noviembre de 2020

Atte.

SECURGRAMA S.R.L.

Nelson Alamiro Rojas Tarrillo
Gerente General

000234



UNIMAQ S.A.
CALLE SANTA INES 270 Z.I. STA ROSA ATE

una empresa ~~Ferreycorp~~

R.U.C. 20100027021

FACTURA ELECTRONICA

F051

N° 00023749

UNIMAQ S.A.

Domicilio Fiscal: CALLE SANTA INES 270 Z.I. STA ROSA ATE - ATE - LIMA - LIMA

Teléfono: 511 2021300

Fax:

DOC. IDENTIDAD	RUC 20348938704	FECHA DE EMISIÓN	31 DE AGOSTO 2018
SEÑORES	SECURGRAMA S.R.L.	NRO DE PEDIDO	PE-051-024176
DIRECCIÓN	CAL. RODIN MZA. F2 LOTE. 2 SURQUILLO-LIMA-LIMA	FORMA DE PAGO	Credito (Factura 30 días)
CODIGO CLIENTE	134188	NRO INTERNO	
		ORDEN DE COMPRA	001 2018/AC
		F VENCIMIENTO	30 DE SETIEMBRE 2018

NT.	COD/ITEN	DESCRIPCIÓN	VALOR VENTA DE LISTA UNITARIO	DESCUENTO UNITARIO	VALOR VENTA NETO UNITARIO	VALOR VENTA NETO TOTAL
1	950H J1X00372-U	CARGADOR FRONTAL CAT MOD 950H (CARGADOR FRONTAL (U) MARCA: CATERPILLAR MODELO: 950H SERIE DE EQUIPO: J1X00372 SERIE DE MOTOR: KH54561 AÑO DE FABRICACIÓN: 2013	139,650.00	0.00	139,650.00	139,650.00

CIENTO SESENTICUATRO MIL SETECIENTOS OCHENTISIETE Y 00/100 DOLARES AMERICANOS

- SE HAN PROMULGADO NORMAS QUE PROHIBEN Y SANCIONAN LA MINERIA ILEGAL. LOS BIENES Y/O SERVICIOS DETALLADOS EN ESTE COMPROBANTE

NO PODRAN SER DESTINADOS NI DIRECTA NI INDIRECTAMENTE A UNA ACTIVIDAD CONSIDERADA DE MINERIA ILEGAL

- EL PAGO DE ESTA FACTURA NO ESTA SUJETA A RETENCION DEL IGV, DE ACUERDO AL INC. B), ART. 5, DE LA R.S N° 037-



VALOR VENTA	USD	139,650.00
DESCUENTO	USD	0.00
OP. GRATUITAS	USD	0.00
OP. EXONERADA	USD	0.00
OP. INAFECTA	USD	0.00
OP. GRAVADA	USD	139,650.00
I.G.V.	USD	25,137.00
IMPORTE TOTAL	USD	164,787.00
PERCEPCION	USD	0.00
MONTO TOTAL	USD	164,787.00

Autorizado mediante resolución N° 0180050000990/SUNAT
Representación impresa de la Factura Electrónica
Para consultar el documento ingrese a: www.unimaq.com.pe



000233

Cargadores de Ruedas

950H/962H**CAT**

	950H	962H
Modelo del motor	Cat [®] C7 ACERT™	Cat C7 ACERT
Potencia neta máxima (1.900 rpm)		
ISO 9249/SAE J1349 (métrico)	147 kW (200 hp)	156 kW (212 hp)
ISO 9249/SAE J1349 (imperial)	197 hp	209 hp
Capacidades del cucharón	2,5 a 3,5 m ³ (3,25 a 4,5 yd ³)	2,7 a 3,8 m ³ (3,5 a 5,0 yd ³)
Peso en orden de trabajo	18.320 kg (40.376 lb)*	19.121 kg (42.141 lb)**

*Para cucharón de uso general de 3,1 m³ (4,0 yd³) con BOCE.**Para cucharón de uso general de 3,4 m³ (4,45 yd³) con BOCE.

000232



UNIMAQ S.A.
 CALLE SANTA INES 270 Z.I. STA ROSA ATE

una empresa Ferreycorp

UNIMAQ S.A.

Domicilio Fiscal: CALLE SANTA INES 270 Z.I. STA ROSA ATE - ATE - LIMA - LIMA
 Teléfono: 511 2021300 Fax:

R.U.C. 20100027021

FACTURA ELECTRONICA

F051 N° 00013470

DOC. IDENTIDAD	RUC 20348938704	FECHA DE EMISIÓN	30 DE ENERO 2017
SEÑORES	SECURGRAMA S.R.L.	NRO DE PEDIDO	PE-051-013281
DIRECCIÓN	CAL. RODIN MZA. F2 LOTE. 2 SURQUILLO-LIMA-LIMA	FORMA DE PAGO	CREDITO A 30 DÍAS
CODIGO CLIENTE	134188	NRO INTERNO	
		ORDEN DE COMPRA	2017-000001
		F VENCIMIENTO	01 DE MARZO 2017

COD/ITEM	DESCRIPCIÓN	VALOR VENTA DE LISTA UNITARIO	DESCUENTO UNITARIO	VALOR VENTA NETO UNITARIO	VALOR VENTA NETO TOTAL
1	UNICHI017 MINICARGADOR 246D MINICARGADOR MARCA: CATERPILLAR MODELO: 246D SERIE DE EQUIPO: HMR01730 SERIE DE MOTOR: 8FU4255 AÑO DE FABRICACIÓN: 2016 INCLUYE MARTILLO HIDRAULICO MARCA: CATERPILLAR MODELO: H55E SERIE DE EQUIPO: 3X901593 AÑO DE FABRICACIÓN: 2015	49,000.00	0.00	49,000.00	49,000.00

CINCUENTISIETE MIL OCHOCIENTOS VEINTE Y 00/100 DOLARES AMERICANOS

- SE HAN PROMULGADO NORMAS QUE PROHIBEN Y SANCIONAN LA MINERIA ILEGAL. LOS BIENES Y/O SERVICIOS DETALLADOS EN ESTE COMPROBANTE NO PODRÁN SER DESTINADOS NI DIRECTA NI INDIRECTAMENTE A UNA ACTIVIDAD CONSIDERADA DE MINERIA ILEGAL

- EL PAGO DE ESTA FACTURA NO ESTA SUJETA A RETENCION DEL IGV, DE ACUERDO AL INC. B), ART. 5, DE LA R.S N° 037-2002/SUNAT

VALOR VENTA	USD	49,000.00
DESCUENTO	USD	0.00
OP. GRATUITAS	USD	0.00
OP. EXONERADA	USD	0.00
OP. INAFECTA	USD	0.00
OP. GRAVADA	USD	49,000.00
I.G.V.	USD	8,820.00
IMPORTE TOTAL	USD	57,820.00
PERCEPCION	USD	0.00
MONTO TOTAL	USD	57,820.00



Autorizado mediante resolución N° 0180050000990/SUNAT
 Representación impresa de la Factura Electrónica



Minicargadores

226D/232D/236D/ 242D/246D/262D



000231



Motor	226D		232D		236D		242D		246D		262D	
Potencia bruta (SAE J1995)	50,1 kW	67,1 hp	50,1 kW	67,1 hp	55,4 kW	74,3 hp	55,4 kW	74,3 hp	55,4 kW	74,3 hp	55,4 kW	74,3 hp
Pesos												
Peso en orden de trabajo	2.588 kg	5.705 lb	2.818 kg	6.213 lb	2.975 kg	6.559 lb	3.166 kg	6.980 lb	3.368 kg	7.424 lb	3.634 kg	8.011 lb
Especificaciones de operación												
Capacidad nominal de operación	703 kg	1.550 lb	839 kg	1.850 lb	818 kg	1.800 lb	975 kg	2.150 lb	975 kg	2.150 lb	1.225 kg	2.700 lb



COMPROMISO DE ALQUILER DE MAQUINARIA Y EQUIPOS

Señores : **CONSORCIO EJECUTOR TAMARINDO**

Referencia : **PROCEDIMIENTO DE CONTRATACIÓN PÚBLICA ESPECIAL N°008-2020-MDG/CS - PRIMERA CONVOCATORIA**

Contratación de la ejecución de la obra: "MEJORAMIENTO DEL SERVICIO EDUCATIVO DE LA I.E.I N° 2104 DEL A.H. TAMARINDO DEL DISTRITO DE GUADALUPE, PACASMAYO, LA LIBERTAD".

Presente.-

El que suscribe, el Ing. **RICHARD HAMILTHON BARBOZA BURGA**, Con DNI N°41147183, con Dirección en Calle Alfredo Bastos N° 242 - Jaén - Cajamarca, como Proveedor de Maquinarias y equipos declaro ser propietario de los mismos, el cual me comprometo poner a su disposición en condición de alquiler al **CONSORCIO EJECUTOR TAMARINDO** integrado por (**CONSULTORES & CONSTRUCTORES RIBAB E.I.R.L.**, CON RUC N°20488040988 y **KIBE CONSTRUCCIONES GENERALES S.A.C.**, CON RUC N°20488071603), representado por el Sr. **PASTOR BERNAL DIAZ**, identificado con DNI N°16800059, como Cliente, de acuerdo a los términos siguientes:

Que el **CONSORCIO EJECUTOR TAMARINDO** de ser el caso que suscriba el contrato con la **MUNICIPALIDAD DISTRITAL DE GUADALUPE**, correspondiente a la Buena Pro de la **PROCEDIMIENTO DE CONTRATACIÓN PÚBLICA ESPECIAL N°008-2020-MDG/CS - PRIMERA CONVOCATORIA**, para la contratación de la ejecución de la obra: "MEJORAMIENTO DEL SERVICIO EDUCATIVO DE LA I.E.I N° 2104 DEL A.H. TAMARINDO DEL DISTRITO DE GUADALUPE, PACASMAYO, LA LIBERTAD", pone a disposición la maquinaria y equipos ofrecidos en alquiler, las mismas que se encuentran en total operatividad y disponibilidad inmediata, las cuales tienen las siguientes características:

CANT.	DESCRIPCIÓN	CARACTERÍSTICAS
01	CAMIÓN VOLQUETE	MARCA VOLVO, AÑO 2010, MODELO FM 6X4R, PETROLERO, COLOR CREMA GUINDA, PLACA A0Y892, 15 M3.
01	ESTACION TOTAL Y PRISMAS	MARCA LEICA TS-06 5" R100 S/N1395934 INC/ 02 PRISMA C/PORTAPRISMA T/LEICA, 02 BASTONES TELESCOPICA DE 2.6 MTS Y 01 TRIPODE DE MADERA.
01	VIBRADOR DE CONCRETO	VIBRADOR DE CONCRETO CON MOTOR GASOLINERO GX-160 - MOD 5.5. HP. CON MANGUERA 38 MM.

Jaén, 26 de noviembre de 2020.



RICHARD HAMILTHON BARBOZA BURGA

DNI N° 41147183

INGENIERO CIVIL

000229

REPÚBLICA DEL PERÚ
SUPERINTENDENCIA NACIONAL DE LOS REGISTROS PÚBLICOS
TARJETA DE IDENTIFICACION VEHICULAR

sunarp

Zona Registral No. : IX Oficina Registral : LIMA
Placa No. : A0Y-892 Partida Registral : 52016166 Placa Ant. :
DUA/DAM : 000-0000-00-000000-0
Título : 2016-1216376 Fecha del Título : 22/07/2016

0004077050

WILLIAM ENRIQUE SOTO RAMOS
Registrador Público
Zona Registral IX - Sede Lima

Datos del Vehículo

1003829420

Categoría:	N3	Año de Fab:	2010	Cilindros:	6
Marca:	VOLVO	Año Modelo:	2010	Cilindrada:	12 800
Modelo:	FM EX4R	Version:	EX4R	P.Bruto:	25 900
Color:	BLANCO CREMA GUINDA	Ejes:	3	P. Neto:	14 510
Motor:	D13031886A1E	Asientos:	1	Carga Util:	10 430
Combustible:	PETROLEO	Pasajeros:	1	Longitud:	8 05
Form Rodante:	EX4	Ruedas:	10	Altura:	3 15
VIN:	93KAS82D9AE761820	Carrocena:	VOLQUETE	Ancho:	2 60
SerialChasis:	93KAS82D9AE761820	Potencia:	324@1800		





Consulta Vehicular

DATOS DEL VEHÍCULO:

N° PLACA: A0Y892

N° SERIE: 93KAS02D9AE761820

N° VIN: 93KAS02D9AE761820

N° MOTOR: D13831086A1E

COLOR: BLANCO CREMA GUINDA

MARCA: VOLVO

MODELO: FM 6X4R

PLACA VIGENTE: A0Y892

PLACA ANTERIOR: NINGUNA

ESTADO: EN CIRCULACION

ANOTACIONES: NINGUNA

SEDE: LIMA

PROPIETARIO(S):

BARBOZA BURGA, RICHARD HAMILTHON



**COSOLA
GROUP** S.A.C.

Av. Arenales N° 1059 Of. 201
Santa Beatriz - Lima - Lima
Telfs.: 01-265-0096 / 01-265-1001
E-mail: cosola@cosola.com
marketing@cosola.com

www.cosola.com / www.cosola.net

R.U.C. 20600722299

000227

FACTURA

0001- N° 004823

Señor(es): BARBOZA BURGA RICHARD HAMILTON

Dirección: CAL. ALFREDO BASTOS NRO. 242 INT. 200 MORRO

SOLAR - CAJAMARCA - JAEN - JAEN
Lima, 29 de DICIEMBRE del 20 16

R.U.C.: 10411471832

Guía de Remisión:

CANT.	DESCRIPCIÓN	P.UNITARIO	IMPORTE
01	ESTACION TOTAL LEICA TS-06 5" R100 S/N 1395934	S/26,612.00	S/26,612.00
02	PRISMA C/ PORTAPRISMA T/LEICA		
02	BASTÓN TELESCÓPICA DE 2.6 MTS		
01	TRIPODE DE MADERA		



**COSOLA
GROUP** S.A.C.

SON: VEINTISEIS MIL SEIS CIENTOS DOCE CON 00/100 soles

CANCELADO

Lima, 29 de 12 del 20 16

SUB-TOTAL	S/ 22,552.54
I.G.V. 18%	S/ 4,059.46
TOTAL	S/ 26,612.00

ADQUIRENTE O USUARIO

R.U.C. N° 20487450597

FACTURA

0001 N° 1102220

IMPORTACIONES & REPRESENTACIONES JUMI E.I.R.L.

Motobombas, Generadores de Luz, Motores, Motosierras, Fumigadoras, Compresoras, Mangueras, Maquinas Carpinteria, Hidrolavadoras, Electrobombas, Maquinas Soldar, Despulparadoras, Trilladoras, Motoguardafijas, Chancadoras Piedra y todo tipo Maquinaria Construcción.

AV. AUGUSTO B. LEGUIA N° 1140 - URB. SAN LORENZO JOSÉ LEONARDO ORTIZ CHICLAYO LAMBAYEQUE - TELF. 074-438036 - RPM: # 957908951 - Email: jumimport1964@hotmail.com

Señor(es): **BARROZA BORGIA RICHARD HAMILTON**

Dirección: **Col. Alfredo Bastos # 242 Int. 2do Sec. Morro Solar / Cajamarca**

R.U.C.: **10411471832** Guía de Remisión N°

DIA | MES | AÑO
08 | 08 | 2017

CANT.	DESCRIPCION	P. UNIT.	TOTAL
1	Vibradora de concreto con motor Gasolina GX-160 - MOD 5 G.H.P. con mangera 38mm.	1400.00	1400.00
	CANCELADO		

SON: **Un mil cuatrocientos 00/100** Nuevos Soles

DIANA MATILDE CALLE CORROVA
 R.U.C. N° 10461125962
 Las Américas 425-B - T° 982555
 P. IMP. & REP. JUMI E.I.R.L.
 Aut. Super. 0104098071 / Fecha Imp. 03-11-2015

SUB-TOTAL S/. **1186.44**

I.G.V. 18% **213.56**

TOTAL S/. **1400.00**

USUARIO

NOTA: SALIDA LA MERCADERIA NO SE ACEPTAN CAMBIOS NI DEVOLUCIONES

CANCELADO



**g) CALENDARIO DE AVANCE DE
OBRA VALORIZADO**

Obra: "MEJORAMIENTO DEL SERVICIO EDUCATIVO DE LA I.E. N° 2104 DEL A.H. TAMARINDO DEL DISTRITO DE GUADALUPE, PACASMAYO, LA LIBERTAD"
Entidad: MUNICIPALIDAD DISTRITAL DE GUADALUPE
PEC N°: 008-2020-MDG/CS - PRIMERA CONVOCATORIA

Item	Descripción	Und.	Metrado	Precio (\$/)	Parcial (\$/)	Mes 01	Mes 02	Mes 03	Mes 04	Mes 05
01	OBRAS PROVISIONALES Y PRELIMINARES									
01.01	OBRAS PROVISIONALES									
01.01.01	CARTEL DE OBRA (5.40X3.60M)	und	1.00	889.87	889.87	889.87				
01.01.02	ALMACEN	m2	50.00	67.95	3,397.50	3,397.50				
01.01.03	CASETA DE GUARDIANA	m2	4.00	99.44	397.76					
01.01.04	MOVILIZACIÓN Y DESMOVILIZACIÓN DE EQUIPOS Y MAQUINA	GLB	1.00	13,168.60	13,168.60	2,580.33	2,758.29	2,491.36	2,758.29	2,580.33
01.01.05	CERCO PERIMETRICO PROVISIONAL DE TRIPLAY	m	180.84	76.23	13,785.43	13,785.43				
01.01.07	INSTALACION DE AGUA PARA LA CONSTRUCCION	mes	4.00	252.18	1,008.72	1,008.72				
01.01.08	BANOS PORTATILES PARA OBREROS	mes	4.00	466.10	1,864.40	1,864.40				
01.01.09	ENERGIA ELECTRICA PROVISIONAL	mes	4.00	300.00	1,200.00	1,200.00				
01.02	DESAGUE PARA LA CONSTRUCCION	GLB	1.00	785.66	785.66					
01.02	SEGURIDAD Y SALUD									
01.02.01	EQUIPAMIENTO DE PROTECCION INDIVIDUAL	und	40.00	229.59	9,183.60	1,897.94	1,897.94	1,714.27	1,897.94	1,775.51
01.02.02	EQUIPAMIENTO DE PROTECCION COLECTIVA	GLB	1.00	2,004.38	2,004.38	2,004.38				
01.02.03	SEÑALACION PARA SEGURIDAD EN OBRA	GLB	1.00	924.54	924.54	192.35	192.35	173.74	192.35	173.75
01.02.04	VIGILANCIA, PREVENCIÓN Y CONTROL DEL COVID-19	GLB	1.00	27,256.70	27,256.70	5,633.05	5,633.05	5,087.92	5,633.05	5,269.63
01.03	TRABAJOS PRELIMINARES									
01.03.01	LIMPIEZA DE TERRENO MANUAL	m2	701.51	1.14	799.72	799.72				
01.03.02	TRAZO Y REPLANTEO	m2	701.51	2.52	1,767.81	1,767.81				
01.04	DESMONTAJE									
01.04.01	DESMONTAJE DE PUERTAS DE MADERA	und	9.00	22.06	198.54	198.54				
01.04.02	DESMONTAJE DE ACCESORIOS SANITARIOS	GLB	1.00	202.66	202.66	202.66				
01.04.03	DESMONTAJE DE APARATOS SANITARIOS	und	5.00	25.90	129.50	129.50				
01.04.04	DESMONTAJE DE VENTANAS	und	10.00	31.51	315.10	315.10				
01.04.05	DESMONTAJE DE ARTEFACTOS DE ILUMINACION	und	15.00	7.43	111.45	111.45				
01.04.06	DESMONTAJE DE TECHO EXISTENTE	m2	145.50	5.18	753.69	753.69				
01.05	DEMOLICIONES									
01.05.01	DEMOLICION DE PISO DE CONCRETO C/QUEIPO	m2	190.86	18.02	3,439.30	3,439.30				
01.05.02	DEMOLICION DE ZAPATAS Y CIMIENTOS DE CONCRETO	m3	25.32	137.57	3,483.27	3,483.27				
01.05.03	DEMOLICION DE COLUMNAS Y VIGAS DE CONCRETO	m3	9.79	94.18	922.02		922.02			
01.05.04	DEMOLICION DE LOSA ALIGERADA	m2	72.27	12.56	907.71	726.17	181.54			
01.05.05	DEMOLICION MUROS DE ALBANILERIA SOGA (e=0.15m)	m2	224.88	18.11	4,072.58		4,072.58			
02	BLOQUES: I - II - III									
02.01	MOVIMIENTO DE TIERRAS									
02.01.01	EXPLANACION CON MAQUINARIA EN TERRENO NORMAL	m3	1,039.14	6.09	6,328.36		6,328.36			
02.01.02	EXCAVACION MANUAL PARA ZAPATAS HASTA 1.35 MT TERRENO NORMAL	m3	59.81	42.41	2,536.54		2,536.54			
02.01.03	EXCAV. MANUAL DE ZANJAS PARA VIGAS DE CIMENTACION, CIMIENTOS CORRIDOS	m3	76.38	40.11	3,063.60		3,063.60			
02.01.04	CORTE MANUAL EN TERRENO NATURAL PARA PISOS	m3	9.58	37.17	356.09		356.09			
02.01.05	NIVELACION INTERIOR Y APISONADO FINAL	m2	261.76	5.35	1,400.42		1,400.42			
02.01.06	CONFORMACION DE SUB - BASE PARA PISOS CON OVER 3'-4", E= 0.20m.	m3	52.35	73.55	3,850.34		3,850.34			
02.01.07	CONFORMACION DE BASE EN PISOS CON AFIRMIADO O GRAVA (GW), E=0.20	m3	52.35	70.40	3,685.44		3,685.44			
02.01.08	RELLENO CON MATERIAL PROPIO COMPACTADO (PLANCHA COMPACTADORA)	m3	48.89	45.26	2,212.76		2,212.76			
02.01.09	ACARREO INTERNO DE MATERIAL PROCEDENTE DE DEMOLICIONES Y EXCAVACIONES	m3	1,521.13	20.71	31,502.60		24,752.04	6,750.56		
02.01.10	ELIMINACION DE MATERIAL EXCEDENTE Y DEMOLICIONES HASTA 15 KM	m3	1,521.13	39.31	59,795.62		38,440.04	21,355.58		
02.02	CONCRETO SIMPLE									
02.02.01	SOLADO CONCRETO F'C=100KG/CM2, E=4"	m2	90.28	34.17	3,084.87		3,084.87			

CONSEJO EJECUTOR TAMARINDO
 Representante Común
 F. Barrantes Díaz

Obra: "MEJORAMIENTO DEL SERVICIO EDUCATIVO DE LA I.E.I N° 2104 DEL A.H. TAMARINDO DEL DISTRITO DE GUADALUPE, PACASMAYO, LA LIBERTAD"
 Entidad: MUNICIPALIDAD DISTRITAL DE GUADALUPE
 PEC N°: 008-2020-MDGI/CS - PRIMERA CONVOCATORIA

Item	Descripción	Und.	Metrado	Precio (\$/)	Parcial (\$/)	Mes 01	Mes 02	Mes 03	Mes 04	Mes 05
02.04.01	MUROS Y TABIQUES DE ALBANILERIA									
02.04.01.01	MUROS DE LADRILLO KK DE ARCILLA DE CABEZA CM 1.4 X 1.5 CM.	m2	100.01	102.31	10,232.02	-	-	-	-	-
02.04.01.02	MUROS DE LADRILLO KK DE ARCILLA DE SOGA CM 1.4 X 1.5 CM.	m2	195.07	68.38	13,338.89	-	-	3,410.67	6,821.35	-
02.04.02	REVOQUES ENLUCIDOS Y MOLDURAS							4,446.30	8,892.59	-
02.04.02.01	TARRAJEO INTERIOR C/MORTERO 1:5 X 1.5 CM.(INC.COLUMNAS Y VIGAS EMPOT)	m2	567.67	26.10	14,816.19	-	-	-	14,816.19	-
02.04.02.02	TARRAJEO EXTERIOR C/MORTERO 1.5 X 1.5 CM.(INC.COLUMNAS Y VIGAS EMPOT)	m2	246.95	35.12	8,672.88	-	-	-	8,672.88	-
02.04.02.03	VESTIDURA DE DERRAMES EN PUERTAS, VENTANAS Y VANOS.	m	139.48	25.70	3,584.64	-	-	-	3,584.64	-
02.04.02.04	TARRAJEO EN COLUMNAS, ESPESOR 1.5 CM, MEZ 1:5	m2	70.03	32.09	2,247.26	-	-	-	2,247.26	-
02.04.02.05	TARRAJEO EN VIGAS PERALTADAS, ESPESOR 1.5 CM, MEZ 1:5	m2	100.21	32.09	3,215.74	-	-	-	3,215.74	-
02.04.02.06	BRUNAS, SEGUN DETALLE (1X1 cm.)	m	333.64	3.01	1,004.26	-	-	-	1,004.26	-
02.04.03	CIELORRASOS									
02.04.03.01	CIELORRASOS CON MEZCLA DE CEMENTO-ARENA MORTERO 1:4	m2	360.50	37.89	13,659.35	-	-	-	13,659.35	-
02.04.04	COBERTURA									
02.04.04.01	IMPERMEABILIZANTE DE TECHO CON PINTURA ASFALTICA	m2	397.83	18.67	7,427.49	-	-	-	7,427.49	-
02.04.04.02	COBERTURA DE LADRILLO PASTELERO CON MORTERO	m2	397.83	44.29	17,619.89	-	-	-	17,619.89	-
02.04.05	PISOS Y PAVIMENTOS									
02.04.05.01	CONTRAPISO DE MORTERO DE 40 MM PARA PISO DE CERÁMICA	m2	263.71	38.52	10,158.11	-	-	-	10,158.11	-
02.04.05.02	PISO PORCELANATO KAZTELO BEIGE (60x60CM), ALTO TRANSITO ANTIDESLIZANTE PIAULAS	m2	190.97	65.84	12,573.46	-	-	-	12,573.46	-
02.04.05.03	PISO CERÁMICO FARAH GRIS (30X30CM), ANTIDESLIZANTE P/COCINA, DESPENSA, DEPOSITO	m2	40.50	49.82	2,017.71	-	-	-	2,017.71	-
02.04.05.04	PISO CERÁMICA AMERICA BLANCO (45X45CM), ALTO TRANSITO ANTIDESLIZANTE PIBANOS	m2	32.24	56.05	1,807.05	-	-	-	1,807.05	-
02.04.06	CONTRAZOCALOS									
02.04.06.01	CONTRAZOCALO DE PORCELANATO KAZTELO BEIGE (60x60CM) EN INTERIORES (AULAS, AMB)	m	104.35	25.45	2,655.71	-	-	-	2,655.71	-
02.04.06.02	CONTRAZOCALO DE CERÁMICO FARAH GRIS (30X30CM) EN INTERIORES (DESPENSA, DEPOSITO)	m	39.26	25.10	985.43	-	-	-	985.43	-
02.04.06.03	CONTRAZOCALO CEMENTO Y COLOREAR EN EXTERIORES H = 30 CM	m	108.29	14.23	1,540.97	-	-	-	1,540.97	-
02.04.07	ZOCALOS									
02.04.07.01	ZOCALOS DE CERÁMICO PISCINA CELESTE (36X36CM) EN BAÑOS	m2	68.91	110.02	7,581.48	-	-	-	7,581.48	-
02.04.07.02	ZOCALOS DE CERÁMICO FARAH GRIS (30X30CM) EN COCINA	m2	17.73	100.23	1,777.08	-	-	-	1,777.08	-
02.04.08	CARPINTERIA DE MADERA									
02.04.08.01	PUERTA DE MADERA DE CEDRO	m2	23.73	518.78	12,310.65	-	-	-	12,310.65	-
02.04.08.02	PUERTA CONTRAPLACADA 35 MM, C/TRIPLAY 4MM.+ MARCO TORNILLO 2X3"	m2	17.53	283.09	4,962.57	-	-	-	4,962.57	-
02.04.08.03	VENTANA DE MADERA CON HOJAS DE CEDRO	m2	113.46	360.37	40,887.58	-	-	-	40,887.58	-
02.04.09	CERRAJERIA									
02.04.09.01	BISAGRA ALUMINIZADA CAPUCHINA DE 3 1/2" X 3 1/2" PESADA EN PUERTA	pza	72.00	9.59	690.48	-	-	-	690.48	-
02.04.09.02	BISAGRA ALUMINIZADA DE 2" PESADA EN VENTANA	pza	780.00	8.75	6,825.00	-	-	-	6,825.00	-
02.04.09.03	CERRADURA PARA PUERTA PESADA CON TIRADOR	pza	18.00	91.12	1,640.16	-	-	-	1,640.16	-
02.04.09.04	CERROJO DE 2" PARA PUERTA	und	6.00	20.78	124.68	-	-	-	124.68	-
02.04.10	VIDRIOS, CRISTALES Y SIMILARES									
02.04.10.01	VIDRIO TEMPLADO DE 6MM	p2	802.83	17.47	14,025.44	-	-	-	14,025.44	-
02.04.10.02	VIDRIO PAVONADO BLANCO DE 6MM	p2	53.68	20.36	1,092.92	-	-	-	1,092.92	-
02.04.10.03	ESPEJO 6mm INC/INSTALACION	m2	1.44	78.13	112.51	-	-	-	112.51	-
02.04.11	PINTURA Y OTROS									
02.04.11.01	PINTURA AL OLEO EN EXTERIORES - VIGAS Y COLUMNAS (DOS MANOS)	m2	316.98	11.32	3,586.21	-	-	-	3,586.21	-
02.04.11.02	PINTURA LATEX VINILICA EN MUROS INTERIORES Y COLUMNAS DOS MANOS	m2	556.45	9.59	5,336.36	-	-	-	5,336.36	-
02.04.11.03	PINTURA VINILICA EN DERRAMES	m2	19.88	10.16	201.98	-	-	-	201.98	-
02.04.11.04	PINTURA VINILICA EN CIELORRASO Y VIGAS	m2	460.64	10.16	4,680.10	-	-	-	4,680.10	-
02.04.11.05	PINTURA CONTRAZOCALO EXTERIOR H=0.30 M, CON ESMALTE SINTETICO	m	108.29	3.36	363.85	-	-	-	363.85	-

CONSORCIO EJECUTOR TAMARINDO
 J. Pastor Delgado
 REPRESENTANTE COMUN

CRONOGRAMA PROGRAMADO VALORIZADO DE EJECUCION DE OBRA

Obra: "MEJORAMIENTO DEL SERVICIO EDUCATIVO DE LA I.E. N° 2104 DEL A.H. TAMARINDO DEL DISTRITO DE GUADALUPE, PACASMAYO, LA LIBERTAD"

Entidad: MUNICIPALIDAD DISTRITAL DE GUADALUPE

PEC N°: 008-2020-MD/G/CS - PRIMERA CONVOCATORIA

Item	Descripción	Und.	Metrado	Precio (S/)	Parcial (S/)	Mes 01	Mes 02	Mes 03	Mes 04	Mes 05
02.04.11.06	TAPAJUNTAS CON TECNOPORT (AMBOS LADOS)	m	61.64	8.32	512.84	-	-	-	-	512.84
02.04.11.07	MESA DE CONCRETO ARMADO PISCINA REVESTIDO CON CERÁMICO PISCINA CELESTE (36cm)	m	4.32	301.81	1,303.82	-	-	-	-	1,303.82
02.04.11.08	MESA DE CONCRETO ARMADO PIVOLINES REVESTIDO CON CERÁMICO PISCINA CELESTE (3m)	m	2.00	301.81	603.62	-	-	-	-	603.62
02.04.11.09	P/ZARRA AGRICOLA (2.45mX0.025mX1.30m)	und	2.00	508.46	1,016.92	-	-	-	-	1,016.92
03	OBRAS EXTERIORES									
03.01	VEREDAS, CUNETAS, PATIO DE FORMACIÓN Y ÁREA DE JUEGO									
03.01.01	EXCAV. MANUAL DE ZANJAS PARA CUNETAS, VEREDAS, PATIO DE FORMACIÓN, ÁREA DE JUEGO	m3	26.83	37.10	995.39	-	995.39	-	-	-
03.01.02	NIVELACION Y APISONADO	m2	322.56	5.35	1,725.70	-	-	1,725.70	-	-
03.01.03	CONFORMACIÓN DE SUB-BASE PARA CUNETAS, VEREDAS, PATIO DE FORMACIÓN, ÁREA DE JUEGO	m3	84.51	73.55	4,744.71	-	-	4,744.71	-	-
03.01.04	CONFORMACIÓN DE BASE EN VEREDAS, CUNETAS, PATIO DE FORMACIÓN, ÁREA DE JUEGO	m3	64.51	70.40	4,541.50	-	-	4,541.50	-	-
03.01.05	CONCRETO PARA PATIO DE FORMACIÓN, F.C=175 KG/CM2 E=0.15 M.	m2	46.96	59.61	2,799.29	-	-	2,799.29	-	-
03.01.06	ACARREO INTERNO DE MATERIAL PROCEDENTE DE DEMOLICIONES Y EXCAVACIONES	m3	32.20	20.63	664.29	-	-	664.29	-	-
03.01.07	ELIMINACION DE MATERIAL EXCEDENTE Y DEMOLICIONES HASTA 15 KM	m3	32.20	39.31	1,265.78	-	-	1,265.78	-	-
03.01.08	CONCRETO PARA ÁREA DE JUEGOS, F.C=175 KG/CM2 E=0.15 M.	m2	72.64	59.61	4,330.07	-	-	4,330.07	-	-
03.01.09	CONCRETO EN VEREDAS Y ACCESOS F.C = 175 KG/CM2, E = 0.10 MT.	m2	156.63	44.92	7,035.82	-	-	7,035.82	-	-
03.01.10	CONCRETO EN CUNETAS, ASTA DE BANDERA Y DADOS PARA POSTES METÁLICOS EN ÁREA DE JUEGO	m3	18.41	432.81	7,988.03	-	-	7,988.03	-	-
03.01.11	ENCOFRADO Y DESENCOFRADO DE CUNETAS, VEREDAS, PATIO DE FORMACIÓN, ÁREA DE JUEGO	m2	130.32	37.05	4,828.36	-	-	4,828.36	-	-
03.01.12	CURADO DE SUPERFICIES DE CONCRETO	m2	370.33	14.36	5,317.94	-	-	5,317.94	-	-
03.01.13	AGERO PARA PLACA DE ASTA	kg	4.30	3.90	16.77	-	-	16.77	-	-
03.01.14	JUNTAS DE DILATACION	m	445.30	8.61	3,834.03	-	-	3,834.03	-	-
03.02	CARPINTERIA METALICA Y OTROS									
03.02.01	SUMINISTRO E INSTALACIÓN DE COLUMNA CIRCULAR DE ACERO DE 6"x4.80 M. E=4mm., EN ZONA DE JUEGO	und	25.62	183.26	4,695.12	-	-	4,695.12	-	-
03.02.02	SUMINISTRO, ARMADO E INSTALACIÓN DE TIJERAS DE 1 1/2"x2 1/2"x3 mm., EN ZONA DE JUEGO	m	49.98	62.18	3,107.76	-	-	3,107.76	-	-
03.02.03	SUMINISTRO, ARMADO E INSTALACIÓN DE CORREAS 2"x2"x3 mm., EN ZONA DE JUEGOS	m	52.48	50.93	2,657.56	-	-	533.51	2,134.05	-
03.02.04	SUMINISTRO E INSTALACIÓN DE CALAMINÓN TR4 PREPINTADO AZUL., EN ZONA DE JUEGOS	m2	66.26	71.69	4,750.18	-	-	-	4,750.18	-
03.02.05	REJILLA METALICA SOBRE CUNETAS PLUVIAL	m2	46.33	173.46	8,036.40	-	-	8,036.40	-	-
03.02.06	MASTIL METALICO PARA ASTA DE BANDERA	und	1.00	1,296.63	1,296.63	-	-	1,296.63	-	-
03.02.07	JUEGO METALICO SUBE Y BAJA A TODO COSTO	und	1.00	1,850.00	1,850.00	-	-	-	1,850.00	-
03.02.08	JUEGO METALICO RESALADORA A TODO COSTO	und	1.00	1,900.00	1,900.00	-	-	-	1,900.00	-
03.02.09	JUEGO METALICO COLUMPIO A TODO COSTO	und	1.00	1,750.00	1,750.00	-	-	-	1,750.00	-
03.02.10	BALDOSA DE CAUCHO ANTI IMPACTO 0.50 X 0.50 M.	m2	66.26	142.00	9,408.92	-	-	-	9,408.92	-
03.02.11	PINTADO DE LETRAS EN PORTICO	m2	6.00	183.72	1,102.32	-	-	-	918.60	-
03.02.12	SEMALEZACION PARA RUTAS DE EVACUACION Y SEÑALES PREVENTIVAS	GL9	1.00	284.24	284.24	-	-	-	-	284.24
03.02.13	SUMINISTRO E INSTALAC. DE EXTINTORES (INCLUYE RECARGA)	und	2.00	131.94	263.88	-	-	-	-	263.88
03.02.14	SUMINISTRO E INSTALAC. DE BOTIQUIN DE PRIMEROS AUXILIOS	und	2.00	223.53	447.06	-	-	-	-	447.06
03.02.15	BASURERO METALICO	und	3.00	677.17	2,031.51	-	-	-	-	2,031.51
03.02.16	PLACA RECORDATORIA, INCLUYE MURETE	und	1.00	838.03	838.03	-	-	-	-	838.03
03.02.17	LIMPIEZA GENERAL DE OBRA	m2	701.52	1.77	1,241.69	-	-	-	-	1,241.69
04	INSTALACIONES SANITARIAS									
04.01	SISTEMA DE AGUA FRIA									
04.01.01	CONEXIÓN EXTERIOR DE ALIMENTACIÓN DE INST. SANITARIAS - AGUA									
04.01.01.01	EXCAVACIÓN MANUAL DE ZANJAS/INSTALACIONES SANITARIAS (DEBAJO DE PAVIMENTO)	m3	15.74	32.59	512.97	-	512.97	-	-	-
04.01.01.02	REFINE, NIVELACION Y COMPACTACION DE FONDO DE ZANJA	m2	52.46	4.41	231.35	-	-	-	-	231.35
04.01.01.03	COLOCACIÓN DE LA CAMA DE APOYO PARA TUBERIA DE AGUA e=0.10m.	m3	5.25	79.32	416.43	-	-	-	-	416.43
04.01.01.04	COLOCACIÓN MATERIAL PROPIO ZARANDEADO SOBRE LA CLAVE TUBERIA DE AGUA e=0.20m	m3	10.49	66.54	698.00	-	-	-	-	698.00
04.01.01.05	ACARREO INTERNO DE MATERIAL PROCEDENTE DE EXCAVACIONES	m3	6.30	20.63	129.97	-	-	-	-	129.97

CONSEJO EJECUTOR TAMARINDO

[Firma]
Doctor Bernabé Díaz
 REPRESENTANTE COMUN

CRONOGRAMA PROGRAMADO VALORIZADO DE EJECUCIÓN DE OBRA

Obra: "MEJORAMIENTO DEL SERVICIO EDUCATIVO DE LA I.E.I. N° 2104 DEL A.H. TAMARINDO DEL DISTRITO DE GUADALUPE, PACASMAYO, LA LIBERTAD"
 Entidad: MUNICIPALIDAD DISTRITAL DE GUADALUPE
 PEC N°: C08-2020-MD/C/G/S - PRIMERA CONVOCATORIA

Item	Descripción	Und.	Metrado	Precio (S/)	Parcial (S/)	Mes 01	Mes 02	Mes 03	Mes 04	Mes 05
04.01.01.06	ELIMINACIÓN DE MATERIAL EXCEDENTE	m3	6.30	39.31	247.65	-	-	247.65	-	-
04.01.02	SALIDA DE AGUA FRÍA	pto	22.00	34.08	749.76	-	-	749.76	-	-
04.01.02.01	SALIDA DE AGUA FRÍA DE 1/2"	pto	22.00	34.08	749.76	-	-	749.76	-	-
04.01.03	REDES DE DISTRIBUCIÓN Y ALIMENTACIÓN	m	34.71	13.43	466.16	-	466.16	-	-	-
04.01.03.01	SUMIN. E INSTALAC. DE TUBERÍA PVC C10 - 3/4"	m	96.44	13.98	1,348.23	-	674.12	674.11	-	-
04.01.03.02	SUMIN. E INSTALAC. DE TUBERÍA PVC C10 - 1/2"	m	1.00	507.59	507.59	-	-	507.59	-	-
04.01.03.03	SUMIN. E INSTALAC. LINEA DE INGRESO 3/4", CAJA DE MEDIDOR Y CAJA BYPASS, INCLUYE VALVULAS	GLB	1.00	97.60	97.60	-	-	97.60	-	-
04.01.04	ACCESORIOS DE REDES DE AGUA FRÍA	GLB	1.00	97.60	97.60	-	-	97.60	-	-
04.01.04.01	SUMINISTRO E INST. DE ACCESORIOS EN LA RED DE AGUA	GLB	1.00	97.60	97.60	-	-	97.60	-	-
04.01.05	VALVULAS	und	12.00	59.92	719.04	-	-	719.04	-	-
04.01.05.01	VALVULA COMPUERTA DE BRONCE DE UNION ROSCADA DE 1/2"	und	12.00	59.92	719.04	-	-	719.04	-	-
04.01.06	ADITAMIENTOS VARIOS	und	12.00	54.70	656.40	-	-	656.40	-	-
04.01.06.01	CAJA DE MADERA PARA VALVULA COMPUERTA EN PARED	und	1.00	447.70	447.70	-	-	447.70	-	-
04.01.06.02	CAJA DE CONCRETO CREJILLA METÁLICA PARA REBOSE 0.30x0.40x0.30m	und	1.00	150.06	150.06	-	-	150.06	-	-
04.01.06.03	TUBO BASTÓN PARA VENTILACIÓN DE CISTERNA ACERO SC-40 4"	und	1.00	159.58	159.58	-	-	159.58	-	-
04.01.06.04	TAPA METÁLICA SANITARIA DE 0.75mx0.75m	und	1.00	142.63	142.63	-	-	142.63	-	-
04.01.06.05	TAPA METÁLICA SANITARIA DE 0.70mx0.45m	pto	4.00	23.44	93.76	-	-	93.76	-	-
04.01.06.06	GRIFO PARA RIEGO 1/2"	m3	0.59	506.62	298.91	-	-	298.91	-	-
04.01.06.07	CONCRETO. FIC=140 KG/CM2 PARA DADOS EN SALIDA DE GRIDO DE RIEGO	m	131.15	1.21	158.69	-	-	158.69	-	-
04.01.07	PRUEBA HIDRÁULICA	m	131.15	1.21	158.69	-	-	158.69	-	-
04.01.07.01	PRUEBA HIDRÁULICA EN TUBERÍA DE AGUA	m	131.15	1.21	158.69	-	-	158.69	-	-
04.02	SISTEMA DE DESAGUE Y VENTILACIÓN					-	-	-	-	-
04.02.01	CONEXIÓN EXTERIOR DE ALIMENTACIÓN DE INST. SANITARIAS - DESAGUE					-	-	-	-	-
04.02.01.01	EXCAVACIÓN MANUAL DE ZANJAS P/INSTALACIONES SANITARIAS (DEBAJO DE PAVIMENTO)	m3	16.02	32.58	587.27	-	587.27	-	-	-
04.02.01.02	EXCAVACIÓN MANUAL DE ZANJAS P/INSTALACIONES SANITARIAS (DEBAJO DE AREAS VERDES)	m3	1.41	32.59	45.95	-	45.95	-	-	-
04.02.01.03	REFINE, NIVELACION Y COMPACTACION DE FONDO DE ZANJA	m2	46.94	4.41	207.01	-	207.01	-	-	-
04.02.01.04	COLOCACIÓN DE LA CAJA DE APOYO PARA TUBERÍA DE DESAGUE e=0.10m	m3	4.69	35.50	166.50	-	166.50	-	-	-
04.02.01.05	COLOCACION MATERIAL PROPIO ZARANDEADO SOBRE LA CLAVE TUBERIA DE DESAGUE H=0	m3	14.08	38.18	537.57	-	-	537.57	-	-
04.02.01.06	RELLENO DE ZANJA CON MATERIAL PROPIO	m3	0.66	49.83	32.89	-	-	32.89	-	-
04.02.01.07	ACARREO INTERNO DE MATERIAL PROCEDENTE DE EXCAVACIONES	m3	5.63	180.46	1,015.99	-	-	1,015.99	-	-
04.02.01.08	ELIMINACIÓN DE MATERIAL EXCEDENTE	m3	5.63	479.42	2,699.13	-	-	2,699.13	-	-
04.02.02	SALIDA DE DESAGUE					-	-	-	-	-
04.02.02.01	SALIDA DE DESAGUE EN PVC DE 2"	pto	10.00	84.99	849.90	-	-	849.90	-	-
04.02.02.02	SALIDA DE DESAGUE EN PVC DE 4"	pto	9.00	95.71	861.93	-	-	861.93	-	-
04.02.02.03	SALIDAS DE VENTILACIÓN PVC DE 2"	pto	6.00	94.59	567.54	-	-	567.54	-	-
04.02.03	REDES DE DERIVACIÓN	m	24.48	12.24	299.64	-	299.64	-	-	-
04.02.03.01	TUBERÍA PVC SAL 2"	m	5.05	12.53	63.28	-	63.28	-	-	-
04.02.03.02	TUBERÍA PVC SAL DE 3" EN REBOSE DE CISTERNA	m	64.35	18.27	1,175.67	-	1,175.67	-	-	-
04.02.03.03	TUBERÍA PVC SAL 4"	m	64.35	18.27	1,175.67	-	1,175.67	-	-	-
04.02.04	ACCESORIOS DE REDES DE DESAGUE	GLB	1.00	219.13	219.13	-	-	219.13	-	-
04.02.04.01	SUMINISTRO E INST. DE ACCESORIOS PARA INSTALACIÓN DE RED DE DESAGUE	GLB	1.00	219.13	219.13	-	-	219.13	-	-
04.02.05	ADITAMIENTOS VARIOS	und	11.00	57.10	628.10	-	-	628.10	-	-
04.02.05.01	REGISTRO DE BRONCE 4"	und	7.00	74.34	520.38	-	-	520.38	-	-
04.02.05.02	REDUCCIONES PVC-SAL 4" A 2"	und	6.00	34.82	208.92	-	-	208.92	-	-
04.02.05.03	CAJA DE REGISTRO DE DESAGUE 10" X 20"	und	3.00	285.19	855.57	-	-	855.57	-	-

JONSON SUAREZ JEFE DE OFICINA EJECUTOR TAMARINDO
 Pastor Bernal Diaz
 REPRESENTANTE COMÚN

000220

CRONOGRAMA PROGRAMADO VALORIZADO DE EJECUCION DE OBRA

Obra: MEJORAMIENTO DEL SERVICIO EDUCATIVO DE LA I.E.I. N° 2104 DEL A.H. TAMARINDO DEL DISTRITO DE GUADALUPE, PACASMAYO, LA LIBERTAD

Entidad: MUNICIPALIDAD DISTRITAL DE GUADALUPE

PEC N°: 008-2020-MD/G/06-S - PRIMERA CONVOCATORIA

Item	Descripción	Und.	Metrado	Precio (\$/)	Parcial (\$/)	Mes 01	Mes 02	Mes 03	Mes 04	Mes 05
04.02.05.05	CAJA DE REGISTRO DE DESAGÜE 12" X 24"	und	7.00	292.48	2,047.36	-	-	-	2,047.36	-
04.02.06	APARATOS SANITARIOS, INLUYE ACCESORIOS Y SEPARADOR DE MADERA EN URINARIO					-	-	-	-	-
04.02.06.01	SUM. E INST. DE INODORO TANQUE BAJO NORMAL BLANCO. INC. ACCESORIOS	pza	2.00	327.43	654.86	-	-	-	654.86	-
04.02.06.02	SUM. E INST. DE INODORO TANQUE BAJO NORMAL BLANCO PARA NIÑOS, INC. ACCESORIOS	pza	6.00	347.43	2,084.58	-	-	-	2,084.58	-
04.02.06.03	LAVATORIO OVALIN 1 LLAVE INC. INSTALACIÓN	pza	5.00	504.11	2,520.55	-	-	-	2,520.55	-
04.02.06.04	URINARIO NACIONAL DE LOSA DE PICO. BLANCO INC. ACCESORIOS	pza	3.00	184.78	554.34	-	-	-	554.34	-
04.02.06.05	SEPARADOR DE MADERA EN URINARIO	und	3.00	126.43	379.29	-	-	-	379.29	-
04.02.06.06	SUM. E INST. DE LAVADERO ACERO INOXIDABLE 1 POZA, SI ES CUBIERTA C/GRIFERIA.	pza	1.00	339.32	339.32	-	-	-	339.32	-
04.02.07	SUMINISTRO E INSTALACION DE KIT DE ACCESORIOS PARA BAÑO					-	-	-	-	-
04.02.07.01	SUM. E INST. DE PAPELERA DE BAÑO.	und	9.00	31.56	284.04	-	-	-	284.04	-
04.02.07.02	SUM. E INST. DISPENSADOR DE PAPEL TOALLA	und	4.00	66.49	265.96	-	-	-	265.96	-
04.02.07.03	SUM. E INST. DISPENSADOR DE JABÓN LIQUIDO	und	4.00	13.94	55.76	-	-	-	55.76	-
04.02.07.04	SUM. E INST. DE PORTA ROLLO LOSA VITRIFICADA C/BLANCO	und	8.00	41.06	328.48	-	-	-	328.48	-
04.02.08	PRUEBA HIDRAULICA					-	-	-	-	-
04.02.08.01	PRUEBA HIDRAULICA EN TUBERIA DE DESAGUE	m	93.88	2.25	211.23	-	-	-	158.42	52.81
04.03	SISTEMA DE BAJADA DE AGUAS DE LLUVIAS					-	-	-	-	-
04.03.01	TUBERIA DE BAJADA DE PVC SAP CLASE 10 - 3" P/ LLUVIA	m	39.60	29.42	1,165.03	-	-	-	-	1,165.03
04.03.02	CANAleta DE PLANCHA DE FIERRO GALVANIZADO D=6"	m	50.48	49.40	2,496.71	-	-	-	623.43	1,873.28
04.03.03	CONCRETO F'c=140 KG/CM2 PARA DADOS PROTECCION TUB PVC PLUVIAL	m3	0.41	498.20	219.21	-	-	-	-	219.21
04.03.04	ENCOFRADO Y DESENCOFRADO NORMAL EN DADOS DE PROTECCION TUB PVC PLUVIAL	m2	5.20	63.80	330.72	-	-	-	-	330.72
04.03.05	CODO PVC SAP CLASE 10 - 3" X90°	und	8.00	26.67	213.36	-	-	-	-	213.36
04.03.06	CODO PVC SAP CLASE 10 - 3" X45°	und	16.00	26.67	426.72	-	-	-	-	426.72
04.04	CISTERNA - TANQUE ELEVADO					-	-	-	-	-
04.04.01	OBRAS PRELIMINARES					-	-	-	-	-
04.04.01.01	TRAZO Y REPLANTEO	m2	5.29	5.66	29.94	-	-	-	29.94	-
04.04.02	MOVIMIENTO DE TIERRAS					-	-	-	-	-
04.04.02.01	EXCAVACION MANUAL PARA ZAPATAS HASTA 1.30 MT. DE PROFUNDIDAD EN TERRENO NORMAL	m3	9.79	49.47	484.31	-	-	-	484.31	-
04.04.02.02	RELLENO CON MATERIAL PROPIO COMPACTADO (PLANCHA COMPACTADORA)	m3	2.77	45.26	125.37	-	-	-	125.37	-
04.04.02.03	ACARREO INTERNO DE MATERIAL PROCEDENTE DE EXCAVACIONES	m3	8.42	20.68	173.70	-	-	-	173.70	-
04.04.02.04	ELIMINACION DE MATERIAL EXCEDENTE CON MAQUINARIA HASTA 15 KW	m3	8.42	39.31	330.99	-	-	-	330.99	-
04.04.03	CONCRETO SIMPLE					-	-	-	-	-
04.04.03.01	SOLADO PARA ZAPATAS, MEZCLA C:A:Fch 1:5:5, E=4"	m2	5.29	40.36	213.50	-	-	-	-	213.50
04.04.03.02	CONCRETO EN SOBRECIMENTOS 13.5:4.5 (C:A:FCH) + 25% P.M	m3	0.12	256.73	30.89	-	-	-	30.89	-
04.04.03.03	ENCOFRADO Y DESENCOFRADO PARA SOBRECIMENTOS	m2	1.80	48.49	87.28	-	-	-	87.28	-
04.04.04	OBRAS DE CONCRETO ARMADO					-	-	-	-	-
04.04.04.01	CONCRETO PARA ZAPATAS, F'c=210 KG/CM2	m3	2.65	358.89	953.71	-	-	-	953.71	-
04.04.04.02	ACERO ESTRUCTURAL TRABAJADO PARA ZAPATAS	kg	146.63	4.27	626.11	-	-	-	626.11	-
04.04.04.03	CONCRETO EN CISTERNA F'c=175 KG/CM2	m3	2.49	437.75	1,090.00	-	-	-	1,090.00	-
04.04.04.04	ENCOFRADO Y DESENCOFRADO EN CISTERNA	m2	22.56	57.58	1,298.00	-	-	-	1,298.00	-
04.04.04.05	ACERO Fy= 4200 KG/CM2, TRABAJADO EN CISTERNA	kg	158.61	4.27	677.26	-	-	-	677.26	-
04.04.04.06	CONCRETO EN COLUMNAS F'c=210 KG/CM2	m3	1.35	498.75	673.61	-	-	-	673.61	-
04.04.04.07	ENCOFRADO Y DESENCOFRADO NORMAL EN COLUMNAS	m2	21.60	55.48	1,198.37	-	-	-	1,198.37	-
04.04.04.08	ACERO ESTRUCTURAL TRABAJADO PARA COLUMNAS	kg	205.15	3.90	800.09	-	-	-	800.09	-
04.04.04.09	CONCRETO EN VIGAS F'c=210 KG/CM2	m3	0.78	388.98	303.40	-	-	-	303.40	-
04.04.04.10	ENCOFRADO Y DESENCOFRADO NORMAL EN VIGAS	m2	6.72	82.63	555.27	-	-	-	555.27	-
04.04.04.11	ACERO Fy=4200 kg/cm2 TRABAJADO PARA VIGAS	kg	120.24	3.90	468.94	-	-	-	468.94	-

CONSORCIO EJECUTOR Tamarindo
 Representante Común
 Consorcio Bernal Díaz
 REPRESENTANTE COMUN

CRONOGRAMA PROGRAMADO VALORIZADO DE EJECUCIÓN DE OBRA

Obra: "MEJORAMIENTO DEL SERVICIO EDUCATIVO DE LA I.E. N° 2104 DEL A.H. TAMARINDO DEL DISTRITO DE GUADALUPE, PACASMAYO, LA LIBERTAD"

Entidad: MUNICIPALIDAD DISTRITAL DE GUADALUPE

PEC N°: 008-2020-MD/G/CS - PRIMERA CONVOCATORIA

Item	Descripción	Und.	Metrado	Precio (S/)	Parcial (S/)	Mes 01	Mes 02	Mes 03	Mes 04	Mes 05
04.04.04.12	CONCRETO F'c=210 KG/CM2 PARA LOSAS ALIGERADAS	m3	0.41	387.66	158.90	-	-	158.90	-	-
04.04.04.13	ENCOFRADO Y DESENCOFRADO EN LOSAS ALIGERADAS	m2	4.64	49.77	230.93	-	-	230.93	-	-
04.04.04.14	ACERO Fv=4200 Kg/cm2 TRABAJADO PARA LOSA ALIGERADA	kg	19.61	3.90	76.48	-	-	76.48	-	-
04.04.04.15	CURADO DE SUPERFICIES DE CONCRETO	m2	44.23	14.36	636.14	-	-	636.14	-	-
04.04.04.16	LADRILLO DE ARCILLA HUECO 8X30X30 PROVY COLOCADO	und	38.65	2.68	103.53	-	-	103.53	-	-
04.04.05	ALBANILERIA									
04.04.05.01	MUROS DE LADRILLO KK DE ARCILLA DE SOGA CIM 14 X 15CM.	m2	9.23	95.91	885.25	-	-	885.25	-	-
04.04.06	REVOQUES ENLUCIDOS Y MOLDURAS									
04.04.06.01	TARRAJEO EN MUROS C/MORTERO 1:5 X1.5 CM.	m2	21.22	26.10	553.84	-	-	553.84	-	-
04.04.06.02	VESTIDURA DE DERRAMES EN PUERTAS.	m	3.85	26.70	98.95	-	-	98.95	-	-
04.04.06.03	TARRAJEO EN VIGAS PERALTADAS. ESPESOR 1.5 CM. MEZ 1:5	m2	6.72	32.09	215.64	-	-	215.64	-	-
04.04.06.04	TARRAJEO EN SUPERFICIE DE COLUMNAS. C/MORTERO 1:5X1.5CM.	m2	21.60	38.35	828.36	-	-	828.36	-	-
04.04.06.05	TARRAJEO EN SUPERFICIE DE CISTERNA	m2	10.28	32.09	329.89	-	-	329.89	-	-
04.04.07	CIELORRASOS									
04.04.07.01	CIELORRASOS CON MEZCLA DE CEMENTO-ARENA MORTERO 1:4	m2	4.84	37.89	175.81	-	-	175.81	-	-
04.04.08	CUBIERTAS Y TECHADO									
04.04.08.01	LADRILLO PASTELERO	und	2.32	2.06	4.78	-	-	4.78	-	-
04.04.09	PISOS Y PAVIMENTOS									
04.04.09.01	PISO DE CEMENTO PULIDO e= 2"	m2	2.32	29.97	69.53	-	-	69.53	-	-
04.04.09.02	VEREDA DE CONCRETO DE 4"	m2	3.60	41.85	150.66	-	-	150.66	-	-
04.04.09.03	ENCOFRADO Y DESENCOFRADO DE VEREDAS	m2	0.20	26.70	5.34	-	-	5.34	-	-
04.04.09.04	JUNTAS DE DILATACION DE 1" CON SELLO ASFALTICO	m	7.60	8.61	65.44	-	-	65.44	-	-
04.04.10	CONTRAZOCALOS									
04.04.10.01	CONTRAZOCALOS EXTERIORES DE CEMENTO S/COLOREAR H = 20 CM e= 1.5cm.	m	6.50	11.90	77.35	-	-	77.35	-	-
04.04.11	REVESTIMIENTO DE CERAMICA									
04.04.11.01	REVESTIMIENTO DE CERAMICO FARAH GRIS (30X30CM) EN CISTERNA	m2	10.01	62.50	625.63	-	-	625.63	-	-
04.04.12	CARPINTERIA METALICA									
04.04.12.01	PUERTA METALICA DE 2.60 x 0.70M	und	1.00	817.54	817.54	-	-	817.54	-	-
04.04.12.02	VENTANA DE ALUMINIO EN CASETA DETANQUE ELEVADO	und	1.00	402.10	402.10	-	-	402.10	-	-
04.04.12.03	ESCALERA DE GATO DE F'G° 1'12"	und	1.00	270.18	270.18	-	-	270.18	-	-
04.04.13	PINTURA									
04.04.13.01	PINTURA LATEX VANILICA EN MUROS	m2	21.22	9.59	203.50	-	-	203.50	-	-
04.04.13.02	PINTURA VANILICA EN CIELORRASO Y VIGAS PERALTADAS	m2	11.36	10.16	115.42	-	-	115.42	-	-
04.04.13.03	PINTURA VANILICA EN COLUMNAS	m2	21.60	10.16	219.45	-	-	219.45	-	-
04.04.13.04	PINTURA CONTRAZOCALO EXTERIOR h=0.20 M CON ESMALTE SINTETICO	m	6.50	3.36	21.84	-	-	21.84	-	-
04.04.14	ACCESORIOS CISTERNA, TANQUE ELEVADO PARA ALMACENAMIENTO DE AGUA									
04.04.14.01	SUMIN. E INSTALAC. EQ. BOMBEO, 02 ELECTROBOMBAS CENTRIFUGAS (Q=3lts, HDT=10m, PG GLB	GLB	1.00	2,920.73	2,920.73	-	-	2,920.73	-	-
04.04.14.02	SUMIN. E INSTALAC. DE LINEA DE SUCCION 1 1/4", INCLUYE VALVULAS Y ACCESORIOS	GLB	1.00	913.16	913.16	-	-	913.16	-	-
04.04.14.03	SUMIN. E INSTALAC. DE LINEA DE IMPULSION 1". INCLUYE VALVULAS Y ACCESORIOS	GLB	1.00	523.08	523.08	-	-	523.08	-	-
04.04.14.04	SUMIN. E INSTALAC. DE LINEA DE REBOSE 3" PARA CISTERNA	GLB	1.00	194.85	194.85	-	-	194.85	-	-
04.04.14.05	SUMIN. E INSTALAC. DE LINEA DE REBOSE Y LIMPIA 2" PARA TANQUE ELEVADO	GLB	1.00	988.56	988.56	-	-	988.56	-	-
04.04.14.06	SUMIN. E INSTALAC. DE LINEA PARA ALIMENTACION F'G° Ø 3/4"	GLB	1.00	247.44	247.44	-	-	247.44	-	-
04.04.14.07	TANQUE ELEVADO DE DE POLIETILENO Y ACCESORIOS	und	1.00	407.14	407.14	-	-	407.14	-	-
04.04.14.08	CONCRETO F'c=140 KG/CM2 PARA DADO DE APOYO PARA BOMBAS (0.50x0.80x0.10M)	m3	0.04	276.32	11.13	-	-	11.13	-	-
04.04.15	PRUEBA HIDRAULICA									
04.04.15.01	PRUEBA HIDRAULICA Y DESINFECTACION DE CISTERNA	GLB	1.00	545.77	545.77	-	-	545.77	-	-

CONSORCIO EJECUTOR TAMARINDO
 PASTOR HERNAN DIAZ
 REPRESENTANTE COMUN

CRONOGRAMA PROGRAMADO VALORIZADO DE EJECUCION DE OBRA

Obra: "MEJORAMIENTO DEL SERVICIO EDUCATIVO DE LA I.E. N° 2104 DEL A.H. TAMARINDO DEL DISTRITO DE GUADALUPE, PACASMAYO, LA LIBERTAD"
 Entidad: MUNICIPALIDAD DISTRITAL DE GUADALUPE
 PEC N°: 008-2020-MD/G/CS - PRIMERA CONVOCATORIA

Item	Descripción	Unid.	Metrado	Precio (\$)	Parcial (\$)	Mes 01	Mes 02	Mes 03	Mes 04	Mes 05
04.04.15.02	PRUEBA HIDRAULICA Y DESINFECCION DE TANQUE ELEVADO	GLB	1.00	545.77	545.77	-	-	-	545.77	-
04.05	BIODIGESTOR									
04.05.01	MOVIMIENTO DE TIERRAS									
04.05.01.01	EXCAVACION MANUAL	m3	18.70	49.47	925.09	-	-	-	925.09	-
04.05.01.02	REFINE, NIVELACION Y COMPACTACION	m2	10.81	45.28	489.26	-	-	-	489.26	-
04.05.01.03	RELLENO COMPACTADO DE ZANJAS CON MATERIAL PROPIO SELECCIONADO	m3	5.24	93.04	513.73	-	-	-	513.73	-
04.05.01.04	ACARREO INTERNO DE MATERIAL PROCEDENTE DE EXCAVACIONES	m3	3.69	20.63	76.12	-	-	-	76.12	-
04.05.01.05	ELIMINACION DE MATERIAL EXCEDENTE CON MAQUINARIA HASTA 15 KM	m3	3.69	39.31	145.05	-	-	-	145.05	-
04.05.02	OBRAS DE CONCRETO ARMADO									
04.05.02.01	CONCRETO EN CAMARA DE LODOS F'C = 175 KG/CM2	m3	0.35	457.12	164.56	-	-	-	164.56	-
04.05.02.02	ENCOFRADO Y DESENCOFRADO NORVAL EN CAMARADE LODOS	m2	4.33	52.59	227.58	-	-	-	227.58	-
04.05.02.03	ACERO ESTRUCTURAL PARA CAMARA DE LODOS, F'Y=4,200 KG/CM2	kg	26.82	4.05	108.62	-	-	-	108.62	-
04.05.03	SUMINISTROS SANITARIOS									
04.05.03.01	SUMINISTRO E INSTALACION DE TUBERIA PVC SAL 4"	m	17.45	30.21	527.16	-	-	-	527.16	-
04.05.03.02	SUMINISTRO E INST. DE BIODIGESTOR HOPE, V=3,000 lbs.	und	1.00	5,247.27	5,247.27	-	-	-	5,247.27	-
04.06	POZO PERCOLADOR									
04.06.01	EXCAVACION MANUAL DE ZANJAS	m3	18.72	39.57	740.75	-	-	-	740.75	-
04.06.02	ACARREO INTERNO DE MATERIAL PROCEDENTE DE EXCAVACIONES	m3	22.47	20.63	463.56	-	-	-	463.56	-
04.06.03	ELIMINACION DE MATERIAL EXCEDENTE CON MAQUINARIA HASTA 15 KM	m3	22.47	39.31	883.30	-	-	-	883.30	-
04.06.04	CONCRETO EN ANILLO DE APOYO 1.4-5.5.5 (C-A-PCH)	m3	1.20	585.83	702.79	-	-	-	702.79	-
04.06.05	ANILLO DE CONCRETO ARMADO 1.4-5.5.5 (C-A-PCH)	m3	0.25	585.63	146.41	-	-	-	146.41	-
04.06.06	ACERO EN ANILLO DE CONCRETO ARMADO Fy 4200 Kpl/cm2	kg	21.61	4.03	87.52	-	-	-	87.52	-
04.06.07	CONCRETO F'C = 175 KG/CM2 (losa de techo)	m3	0.49	457.12	223.69	-	-	-	223.69	-
04.06.08	ACERO Fy 4200 Kg/cm2 (losa de Techo)	kg	76.58	4.05	310.07	-	-	-	310.07	-
04.06.09	ENCOFRADO Y DESENCOFRADO (losa de Techo)	m2	4.91	52.56	258.07	-	-	-	258.07	-
04.06.10	MURO DE LADRILLO DE ARCILLA 9"X13"X3 CM, MEZCLA 1:5 APAREJO DE CABEZA	m2	14.01	89.09	1,232.88	-	-	-	1,232.88	-
04.06.11	FILTRO GRAVA DE 1/2"	m3	5.72	81.68	467.21	-	-	-	467.21	-
04.06.12	CAMITO RODADO DE 1" - 2"	m3	0.63	81.68	51.46	-	-	-	51.46	-
04.06.13	HABILITACION DE TERRENO PARA POZO PERCOLADOR:	GLB	1.00	2,118.64	2,118.64	-	-	-	2,118.64	-
05	INSTALACIONES ELECTRICAS									
05.01	CONEXION A LA RED EXTERNA DE MEDIDORES									
05.01.01	EXCAVACION MANUAL EN JARONES, P/INSTALACIONES ELECTRICAS, H=0.65m	m	29.00	11.09	321.32	-	321.32	-	-	-
05.01.02	EXCAVACION MANUAL P/INSTALACIONES ELECTRICAS BAJO VEREDAS Y CIRCULACION, H=0.25m	m	42.80	11.09	474.22	-	474.22	-	-	-
05.01.03	REFINE, NIVELACION Y COMPACTACION DE FONDO DE ZANJA	m	71.80	4.41	316.64	-	316.64	-	-	-
05.01.04	COLOCACION DE LA CAMA DE APOYO PARA TUBERIA DE INST. ELECTRICAS con arena fina e=0.0m	m	71.80	4.56	327.41	-	327.41	-	-	-
05.01.05	COLOCACION DE CAMA DE PROTECCION PARA TUBERIA DE INST. ELECTRICAS con arena fina e=0.0m	m	71.80	8.92	640.46	-	640.46	-	-	-
05.01.06	RELLENO DE ZANJA CON MATERIAL PROPIO	m	29.00	8.34	241.86	-	241.86	-	-	-
05.01.07	ACARREO INTERNO DE MATERIAL PROCEDENTE DE EXCAVACIONES	m3	10.77	20.63	222.19	-	222.19	-	-	-
05.01.08	ELIMINACION DE MATERIAL EXCEDENTE	m3	10.77	33.70	362.95	-	362.95	-	-	-
05.02	SALIDA PARA ALUMBRADO, TOMACORRIENTES, FUERZAS Y SEÑALES DEBILES									
05.02.01	SALIDA									
05.02.01.01	SUMINISTRO E INSTALACION DE SALIDA PARA ALUMBRADO DE TECHO (CENTRO DE LUZ)	pto	48.00	49.17	2,360.16	-	-	-	2,360.16	-
05.02.01.02	SUMINISTRO E INSTALACION DE SALIDA TOMACORRIENTE DOBLE CON LINEA DE TIERRA	pto	31.00	91.77	2,844.87	-	-	-	2,844.87	-
05.02.01.03	SUMINISTRO E INSTALACION DE SALIDA TOMACORRIENTE DOBLE PARA LAMPARA DE EMERGENCIA	pto	12.00	91.77	1,101.24	-	-	-	1,101.24	-
05.02.01.04	SUMINISTRO E INSTALACION DE SALIDA PARA INTERRUPTOR SIMPLE	pto	16.00	21.82	349.12	-	-	-	349.12	-
05.02.01.05	SUMINISTRO E INSTALACION DE SALIDA PARA INTERRUPTOR DOBLE	pto	7.00	25.81	180.67	-	-	-	180.67	-

CONSORCIO EJECUTOR TAMARINDO

.....
 Presidente Honorario
 COMU
 REPRESENTANTE

CRONOGRAMA PROGRAMADO VALORIZADO DE EJECUCION DE OBRA

Obra: "MEJORAMIENTO DEL SERVICIO EDUCATIVO DE LA E.I.N° 2104 DEL A.H. TAMARINDO DEL DISTRITO DE GUADALUPE, PACASMAYO, LA LIBERTAD"
 Entidad: MUNICIPALIDAD DISTRITAL DE GUADALUPE
 PEC N°: 006-2020-MD/C/S - PRIMERA CONVOCATORIA

Item	Descripción	Und.	Metrado	Precio (S/)	Parcial (S/)	Mes 01	Mes 02	Mes 03	Mes 04	Mes 05
05.02.01.06	SUMINISTRO E INSTALACIÓN DE SALIDA PARA INTERNET Y TV	pdo	4.00	87.42	349.68	-	-	349.68	-	-
05.02.01.07	SUMINISTRO E INSTALACIÓN DE SALIDA PARA ALUMBRADO EN FAROLAS METÁLICAS (INC. ES	pdo	4.00	410.96	1,642.36	-	-	1,642.36	-	-
05.02.01.08	SUMINISTRO E INSTALACIÓN DE SALIDA DE REFLECTORES (INC. POSTES DE CONCRETO)	pdo	1.00	946.24	946.24	-	-	946.24	-	-
05.02.01.09	SUMINISTRO E INSTALACIÓN DE SALIDA PARA SIRENA ACTIVADA	pdo	1.00	145.81	145.81	-	-	145.81	-	-
05.02.01.10	SUMINISTRO E INSTALACIÓN DE SALIDA PARA PULSADOR MANUAL DE SIRENA	pdo	1.00	90.44	90.44	-	-	90.44	-	-
05.02.01.11	SUMINISTRO E INSTALACIÓN DE SALIDA PARA ELECTROBOMBA, TANQUE - CISTERNA	pdo	1.00	100.72	100.72	-	-	100.72	-	-
05.02.02	CAJA DE PASE									
05.02.02.01	CAJA DE PASE 100x100x50	und	11.00	29.61	325.71	-	-	325.71	-	-
05.02.02.02	CAJA DE PASE 300x300x100	und	5.00	47.75	238.75	-	-	238.75	-	-
05.03	CANALIZACIONES, CONDUCTOS O TUBERIAS									
05.03.01	TUBERIA PVC Ø 20MM	m	487.01	7.94	3,866.86	-	2,577.91	1,288.95	-	-
05.03.02	TUBERIA PVC Ø 25 MM	m	92.62	10.08	933.61	-	933.61	-	-	-
05.03.03	TUBERIA PVC Ø 32 MM	m	19.99	14.06	280.86	-	-	280.86	-	-
05.04	CONDUCTORES Y CABLES DE ENERGIA EN TUBERIAS									
05.04.01	SUMINISTRO E INST. DE ALIM.CAB. NY(1x16x16+1x16(T))mm2	m	19.99	18.65	372.81	-	-	372.81	-	-
05.04.02	SUMINISTRO E INST. DE ALIM.CAB. NH80 (1x15+1x16(N)+1x16(T))mm2	m	22.83	17.40	397.24	-	-	397.24	-	-
05.04.03	SUMINISTRO E INST. DE ALIM.CAB. NH80 (1x4+1x4 (N) + 1x4(T))mm2	m	28.22	13.27	374.48	-	-	374.48	-	-
05.04.04	SUMINISTRO E INST. DE CABLE DE COBRE DESNUDO 1X16mm2 TEMPLER BLANCO	m	8.80	13.02	114.58	-	-	114.58	-	-
05.04.05	SUMINISTRO E INST. DE ALIM.CAB. NH-30 2X4mm2	m	217.41	5.34	1,160.97	-	-	1,160.97	-	-
05.04.06	SUMINISTRO E INST. DE ALIM.CAB. NH-30 2X2.5mm2	m	191.00	4.95	926.35	-	-	926.35	-	-
05.05	SISTEMA DE CONDUCTOS									
05.05.01	BUZONETA DE CONCRETO PARA INST. ELÉCTRICAS	und	2.00	151.95	303.70	-	-	303.70	-	-
05.06	TABLEROS PRINCIPALES									
05.06.01	TG-01, TABLERO GENERAL DE DISTRIBUCIÓN	und	1.00	1,799.54	1,799.54	-	-	1,799.54	-	-
05.07	TABLERO DE DISTRIBUCIÓN									
05.07.01	SUBTABLERO DE DISTRIBUCIÓN TD-01	und	1.00	772.07	772.07	-	-	772.07	-	-
05.07.02	SUBTABLERO DE DISTRIBUCIÓN TD-02	und	1.00	924.61	924.61	-	-	924.61	-	-
05.07.03	SUBTABLERO DE DISTRIBUCIÓN TD-03	und	1.00	848.34	848.34	-	-	848.34	-	-
05.08	INSTALACIONES DEL SISTEMA DE PUESTA A TIERRA									
05.08.01	INST. DEL SISTEMA DE PUESTA A TIERRA	und	1.00	869.85	869.85	-	-	869.85	-	-
05.09	ARTEFACTOS									
05.09.01	LAMPARAS									
05.09.01.01	ART. FLUOR PARA ENDOZAR 2140W CIREL/MET EMPOTRADO AF similar al tipo RAS-A-2x40	und	27.00	238.96	6,451.92	-	-	6,451.92	-	-
05.09.01.02	ART. FLUOR CIRCULAR ADOZADO DE 32 W	und	21.00	65.05	1,366.05	-	-	1,366.05	-	-
05.09.01.03	LUCES DE EMERGENCIA 24 LED ULTRA BRILLANTE LUZ BLANCA 220 VAC 60hz	und	12.00	137.98	1,655.76	-	-	1,655.76	-	-
05.09.02	REFLECTORES									
05.09.02.01	FAROLA METÁLICA CON DOS LUMINARIAS 70 W PARA ALUMBRADO EXTERIOR	und	4.00	449.21	1,796.84	-	-	1,796.84	-	-
05.09.02.02	REFLECTOR LED 400W PARA ALUMBRADO EXTERIOR	und	1.00	666.50	666.50	-	-	666.50	-	-
05.09.03	VARIOS									
05.09.03.01	PRUEBAS DE AISLAMIENTO Y RESISTIVIDAD RED GENERAL	und	1.00	127.61	127.61	-	127.61	-	-	-
05.09.03.02	SUMINISTRO E INSTALACION DE CABLE DE INTERNET	m	40.54	6.06	245.67	-	-	245.67	-	-
05.09.03.03	SUMINISTRO E INSTALACION DE CABLE DE TV	m	40.54	4.81	195.00	-	-	195.00	-	-
05.09.03.04	SUMINISTRO E INSTALACION DE CABLE DE TELEFONO	m	20.45	4.45	91.00	-	-	91.00	-	-
05.09.03.05	SUMINISTRO E INSTALACION DE MÓDEM+ROUTER ADSL Y SWITCH 8 PUERTOS PARA INTERNET	und	4.00	241.04	964.16	-	-	964.16	-	-
06	CONSTRUCCION DE CERCO PERIMETRICO									
06.01	OBRAS PRELIMINARES									

CONSORCIO EJECUTOR TAMARINDO

 Pastor Reynal Diaz
 REPRESENTANTE COMUN

Obra: "MEJORAMIENTO DEL SERVICIO EDUCATIVO DE LA I.E. N° 2104 DEL A.H. TAMARINDO DEL DISTRITO DE GUADALUPE, PACASMAYO, LA LIBERTAD"
 Entidad: MUNICIPALIDAD DISTRITAL DE GUADALUPE
 PEC N°: 008-2020-MD/C/S - PRIMERA CONVOCATORIA

CRONOGRAMA PROGRAMADO VALORIZADO DE EJECUCION DE OBRA

Item	Descripción	Und.	Metrado	Precio (S/)	Parcial (S/)	Mes 01	Mes 02	Mes 03	Mes 04	Mes 05
06.01.01	LIMPIEZA DE TERRENO MANUAL	m ²	59.67	1.14	59.02	-	-	-	60.02	-
06.01.02	TRAZO Y REPLANTEO	m ²	59.67	5.96	337.73	-	-	-	337.73	-
06.02	MOVIMIENTO DE TIERRAS									
06.02.01	EXCAVACION MANUAL EN TERRENO NATURAL	m ³	71.60	40.11	2,871.88	-	-	-	2,871.88	-
06.02.02	RELLENO CON MATERIAL PROPIO COMPACTADO (PLANCHA COMPACTADORA)	m ³	26.81	45.26	1,213.42	-	-	-	404.47	808.95
06.02.03	ACARDEO Y ELIMINACION DE MATERIAL EXCEDENTE CON MINICARGADOR (DISTANCIA 100 M.)	m ³	53.75	20.63	1,108.86	-	-	-	-	1,108.86
06.02.04	ELIMINACION DE MATERIAL EXCEDENTE Y DEMOLICIONES HASTA 15 KM	m ³	53.75	39.31	2,112.91	-	-	-	-	2,112.91
06.03	OBRAS DE CONCRETO									
06.03.01	CONCRETO 1:10 -30% P.G. PARA CIMIENTOS CORRIDOS	m ³	28.60	187.15	5,352.49	-	-	-	5,352.49	-
06.03.02	SOLADO PARA ZAPATAS, MEZCLA C.A.Pch 1:5:5, E=1"	m ²	12.00	40.36	484.32	-	-	-	484.32	-
06.03.03	CONCRETO EN ZAPATAS FC= 210 KG/CM2	m ³	7.20	362.71	2,611.51	-	-	-	2,611.51	-
06.03.04	ACERO ESTRUCTURAL TRABAJADO PARA ZAPATAS	kg	130.80	4.27	558.52	-	-	-	558.52	-
06.03.05	CURADO DE SUPERFICIES DE CONCRETO	m ²	12.00	14.36	172.32	-	-	-	172.32	-
06.04	SOBRECIMIENTO ARMADO									
06.04.01	CONCRETO EN SOBRECIMIENTO ARMADO Fc=175 KG/CM2	m ³	9.88	473.74	4,660.55	-	-	-	-	4,660.55
06.04.02	ENCOFRADO Y DESENCOFRADO DE SOBRECIMIENTO ARMADO	m ²	152.05	57.58	8,755.04	-	-	-	-	8,755.04
06.04.03	ACERO FV4200 Kg/cm2 EN SOBRECIMIENTO ARMADO	kg	468.68	4.27	2,001.26	-	-	-	500.32	1,500.94
06.04.04	CURADO DE SUPERFICIES DE CONCRETO	m ²	152.05	14.36	2,183.24	-	-	-	-	2,183.24
06.05	VIGAS DE CIMENTACION									
06.05.01	CONCRETO EN VIGAS DE CIMENTACION FC= 210 KG/CM2	m ³	3.03	401.45	1,216.39	-	-	-	-	1,216.39
06.05.02	ENCOFRADO Y DESENCOFRADO PARA VIGAS DE CIMENTACION	m ²	24.20	74.94	1,813.55	-	-	-	-	1,813.55
06.05.03	ACERO ESTRUCTURAL TRABAJADO PARA VIGAS DE CIMENTACION	kg	410.32	4.27	1,752.07	-	-	-	-	1,752.07
06.05.04	CURADO DE SUPERFICIES DE CONCRETO	m ²	24.20	14.36	347.51	-	-	-	-	347.51
06.06	COLUMNAS									
06.06.01	CONCRETO EN COLUMNAS FC=175 KG/CM2	m ³	9.61	42.59	4,051.48	-	-	-	3,038.61	1,012.87
06.06.02	ENCOFRADO Y DESENCOFRADO NORMAL EN COLUMNAS	m ²	126.31	55.48	7,007.68	-	-	-	7,007.68	-
06.06.03	ACERO ESTRUCTURAL TRABAJADO PARA COLUMNAS	kg	1,061.59	3.90	4,218.20	-	-	-	4,218.20	-
06.06.04	CURADO DE SUPERFICIES DE CONCRETO	m ²	126.31	14.36	1,813.81	-	-	-	-	1,813.81
06.07	VIGAS									
06.07.01	CONCRETO EN VIGAS FC=175 KG/CM2	m ³	2.69	367.85	989.52	-	-	-	-	989.52
06.07.02	ENCOFRADO Y DESENCOFRADO NORMAL EN VIGAS	m ²	35.86	82.69	2,965.25	-	-	-	-	2,965.25
06.07.03	ACERO ESTRUCTURAL TRABAJADO PARA VIGAS	kg	281.71	4.27	1,202.60	-	-	-	-	1,202.60
06.07.04	CURADO DE SUPERFICIES DE CONCRETO	m ²	35.86	14.36	514.95	-	-	-	-	514.95
06.08	MUROS DE ALBANILERIA									
06.08.01	MUROS DE LADRILLOS CARAVISTA DE SOGA CM 1:4 H=2.50 m	m ²	196.33	64.60	12,682.92	-	-	-	12,682.92	-
06.08.02	ACERO CORRUGADO FY=4200kg/cm2 - MECHAS	kg	68.51	3.19	218.55	-	-	-	218.55	-
06.09	REVOQUES ENLUCIDOS Y MOLDURAS									
06.09.01	TARRAJEO EN COLUMNAS, VIGAS, SOBRECIMENTOS, PARAPETO EN PORTÓN, INTERIORES Y	m ²	241.39	38.81	9,368.35	-	-	-	-	9,368.35
06.10	PINTURA									
06.10.01	PINTURA LATEX EN SOBRECIMIENTO, COLUMNAS Y VIGA PERIMETRAL	m ²	241.39	9.59	2,314.93	-	-	-	-	2,314.93
06.10.02	PINTURA EN MURO CARAVISTA CIBARNIZ ECONOMICO	m ²	392.65	8.36	3,282.55	-	-	-	-	3,282.55
06.10.03	PINTURA EN LETRAS DE LA I.E. CIESMALTE SINTETICO	Glb.	1.00	49.69	49.69	-	-	-	-	49.69
06.11	CARPINTERIA METALICA									
06.11.01	PUERTA METALICA 2.60 X 2.80 M SEGUN DISEÑO	und	1.00	2,116.00	2,116.00	-	-	-	-	2,116.00
06.11.02	PUERTA METALICA 1.00 X 2.80 M SEGUN DISEÑO	und	1.00	1,059.32	1,059.32	-	-	-	-	1,059.32
06.11.03	PUERTA METALICA 1.05 X 2.80 M SEGUN DISEÑO	und	1.00	1,059.32	1,059.32	-	-	-	-	1,059.32

CONSORCIO EJECUTOR TAMARINDO
[Firma]
 REPRESENTANTE COMUN

CRONOGRAMA PROGRAMADO VALORIZADO DE EJECUCION DE OBRA

Obra: "MEJORAMIENTO DEL SERVICIO EDUCATIVO DE LA I.E.N° 2104 DEL A.H. TAMARINDO DEL DISTRITO DE GUADALUPE, PACASMAYO, LA LIBERTAD"
 Entidad: MUNICIPALIDAD DISTRITAL DE GUADALUPE
 PEC N°: 008-2020-MD/C/S - PRIMERA CONVOCATORIA

Item	Descripción	Und.	Metrado	Precio (\$)	Parcial (\$)	Mes 01	Mes 02	Mes 03	Mes 04	Mes 05
07	FLETE	GLB	1.00	45,801.28	45,801.28	8,974.58	9,593.51	3,665.11	9,593.51	8,974.57
07.01	FLETE TERRESTRE TRUJILLO - TAMARINDO				1,035,515.93	56,539.18	149,131.49	314,012.77	346,364.12	169,468.37
	COSTO DIRECTO				129,438.49	7,067.40	18,641.44	39,251.60	43,295.51	21,183.51
	GASTOS GENERALES		#####		72,486.12	3,957.74	10,439.21	21,980.90	24,245.49	11,852.78
	UTILIDAD		7.00000047319400%		1,237,441.54	67,564.32	178,212.14	375,245.27	413,905.12	202,514.69
	SUB TOTAL				222,739.46	12,161.53	32,073.19	67,544.15	74,502.92	36,452.64
	IGV		#####		1,460,181.02	79,725.90	210,290.33	442,789.42	488,408.04	239,967.33
	VALOR REFERENCIAL				33,375.71	1,822.31	4,806.69	10,120.94	11,163.66	5,462.13
	MOBILIARIO		3.22309951852975%		21,121.34	1,153.23	3,041.82	6,404.89	7,064.76	3,466.63
	EQUIPAMIENTO		2.03989242355688%		18,572.51	1,010.78	2,666.11	5,613.79	6,192.15	3,020.69
	PLAN DE CONTINGENCIA		1.78775714247100%		1,533,190.56	83,712.22	220,804.92	464,923.04	512,828.61	250,915.78
	PRESUPUESTO OFERTADO					83,712.22	220,804.92	464,923.04	512,828.61	250,915.78
	Avance Valorizado Programado					83,712.22	304,517.14	768,446.19	1,282,274.80	1,533,190.58
	Avance Valorizado Programado Ejecutado					5.46%	14.40%	30.32%	33.45%	15.37%
	% Avance Mensual Programado					5.46%	19.86%	50.19%	83.63%	100.00%
	% Avance Programado Acumulado									

CONSORCIO EJECUTOR TAMARINDO
 Pastor Bernal Díaz
 REPRESENTANTE COMUN

CARTEL DE OBRA (5,40X3,60M)

CT: mar 01/12/TT: mar 01/12/
CTA: mar 01/12/TTA: mar 02/12/
Holgura: 0 días/1 día

ALMACÉN

CT: mié 02/12/TT: vie 04/12/2
CTA: mié 02/12/TTA: vie 04/12/
Holgura: 0 días/3 días

CASETA

CT: mié 1
CTA: mié
Holgura:

000213

VIGILANCIA, PREVENCIÓN Y CON

CT: mar 01/12/TT: jue 29/04/2
CTA: mar 01/12/TTA: jue 29/04/
Holgura: 0 días/150 días

EQUIPAMIENTO DE PROTECCION

CT: mar 01/12/TT: jue 29/04/2
CTA: mar 01/12/TTA: jue 29/04/
Holgura: 0 días/150 días

EQUIPAI

CT: mar
CTA: ma
Holgura:

DESMONTAJE DE APARATOS SA

CT: mié 09/12/TT: mié 09/12/
CTA: mié 09/12/TTA: mié 09/12/
Holgura: 0 días/1 día

DESMONTAJE DE VENTANAS

CT: jue 10/12/TT: jue 10/12/2
CTA: jue 10/12/TTA: jue 10/12/
Holgura: 0 días/1 día

CONSORCIO EJECUTOR TAMARINDO

Pastor Bernad Diaz
Pastor Bernad Diaz
REPRESENTANTE COMÚN

000212



CONSORCIO EJECUTOR TAMARINDO

Pastor Bernal Díaz
Pastor Bernal Díaz
REPRESENTANTE COMÚN

000211



CONSORCIO EJECUTOR TAMARINDO
Pastor Bernal Diaz
Pastor Bernal Diaz
REPRESENTANTE COMÚN

000210

CONSORCIO EJECUTOR TAMARINDO

Pastor Bernal Diaz

Pastor Bernal Diaz
REPRESENTANTE COMUN

EXCAVACIÓN MANUAL DE ZANJ
CT: mié 20/01/TT: vie 22/01/2
CTA: vie 12/02,TTA dom 14/02
Holgura: 0 días3 días

EXCAVACIÓN MANUAL DE ZANJ
CT: sáb 23/01/TT: dom 24/01,
CTA: lun 15/02TTA mar 16/02
Holgura: 0 días2 días

000209

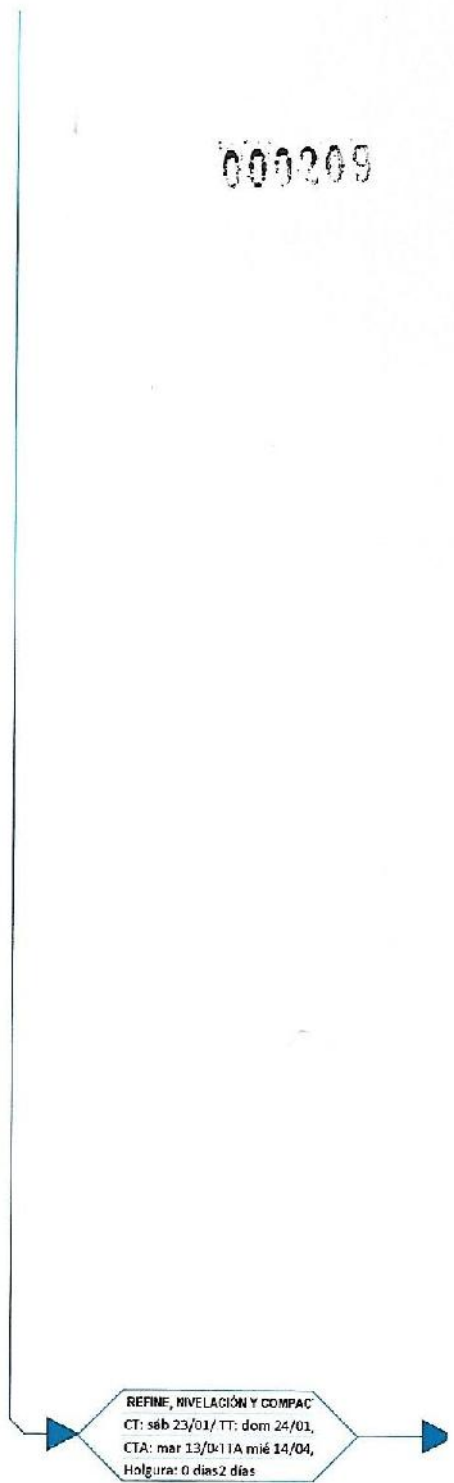

REFINE, NIVELACIÓN Y COMPAC
CT: sáb 23/01/ TT: dom 24/01,
CTA: mar 13/04-11A mié 14/04,
Holgura: 0 días 2 días

CONSORCIO EJECUTOR TAMARINDO
Pastor Bernal Díaz
Pastor Bernal Díaz
REPRESENTANTE COMÚN

ELIMINACION DE MATERIAL EXC
CT: jue 14/01/ TT: mié 10/02/
CTA: vie 02/04, TTA jue 29/04/
Holgura: 78 días 28 días

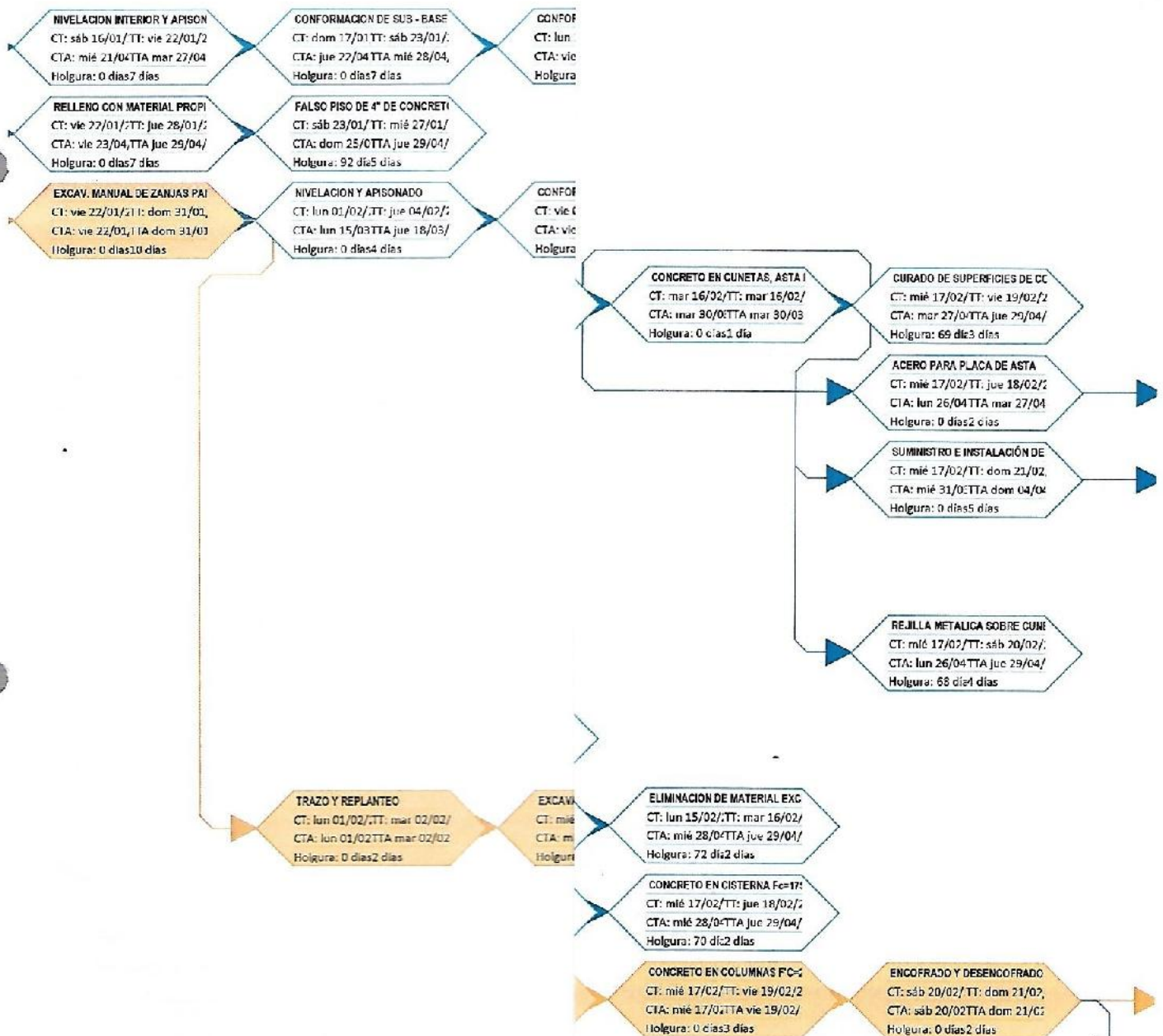

CONSORCIO EJECUTOR TAMARINDO
Pastor Hernán Díaz
Pastor Hernán Díaz
 REPRESENTANTE COMÚN

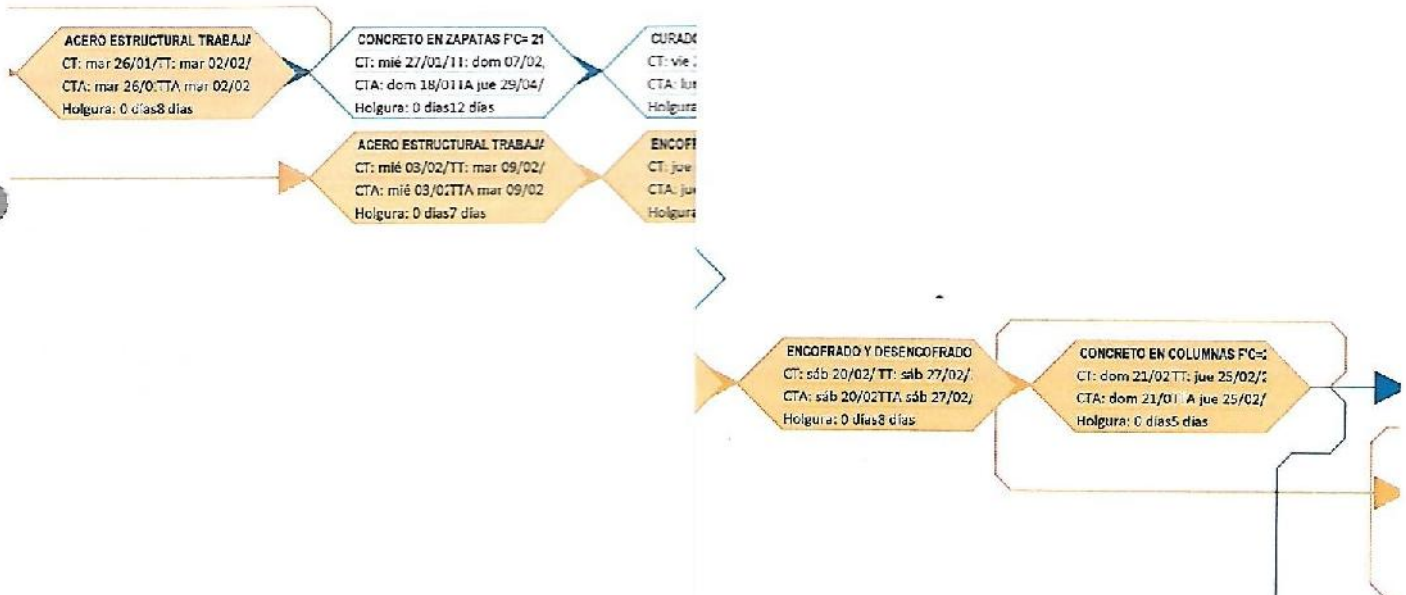

CONSORCIO EJECUTOR TAMARINDO

Pastor Hernán Díaz
Pastor Hernán Díaz
REPRESENTANTE COMÚN

000206

CONSORCIO EJECUTOR TAMARINDO

Pastor Bernal Diaz
Pastor Bernal Diaz
REPRESENTANTE COMÚN

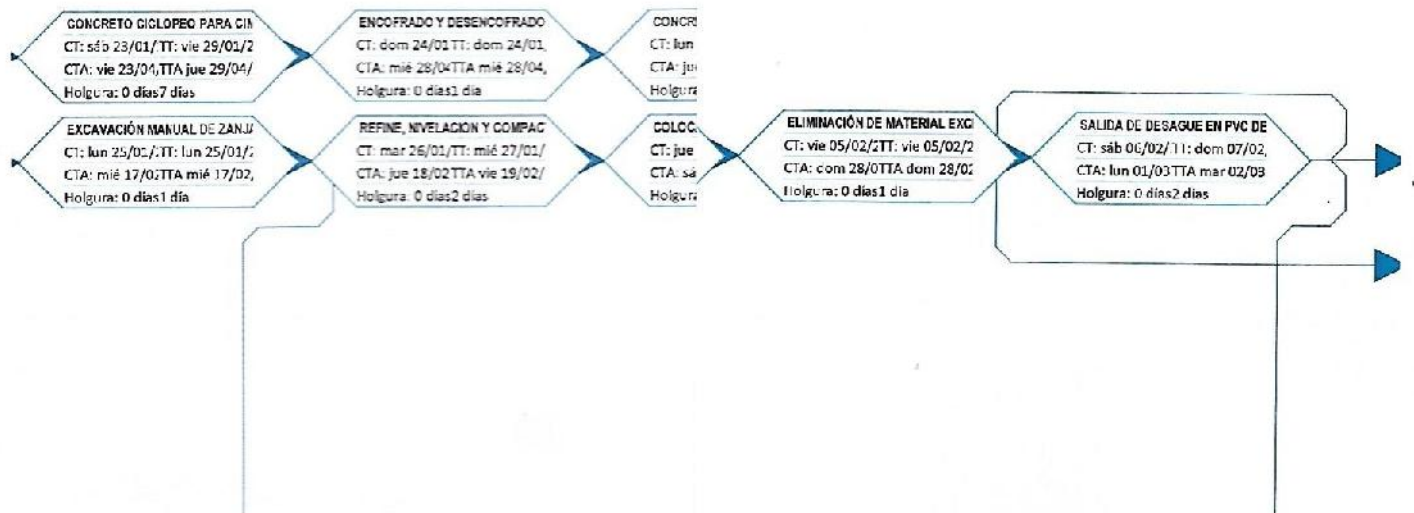

000205

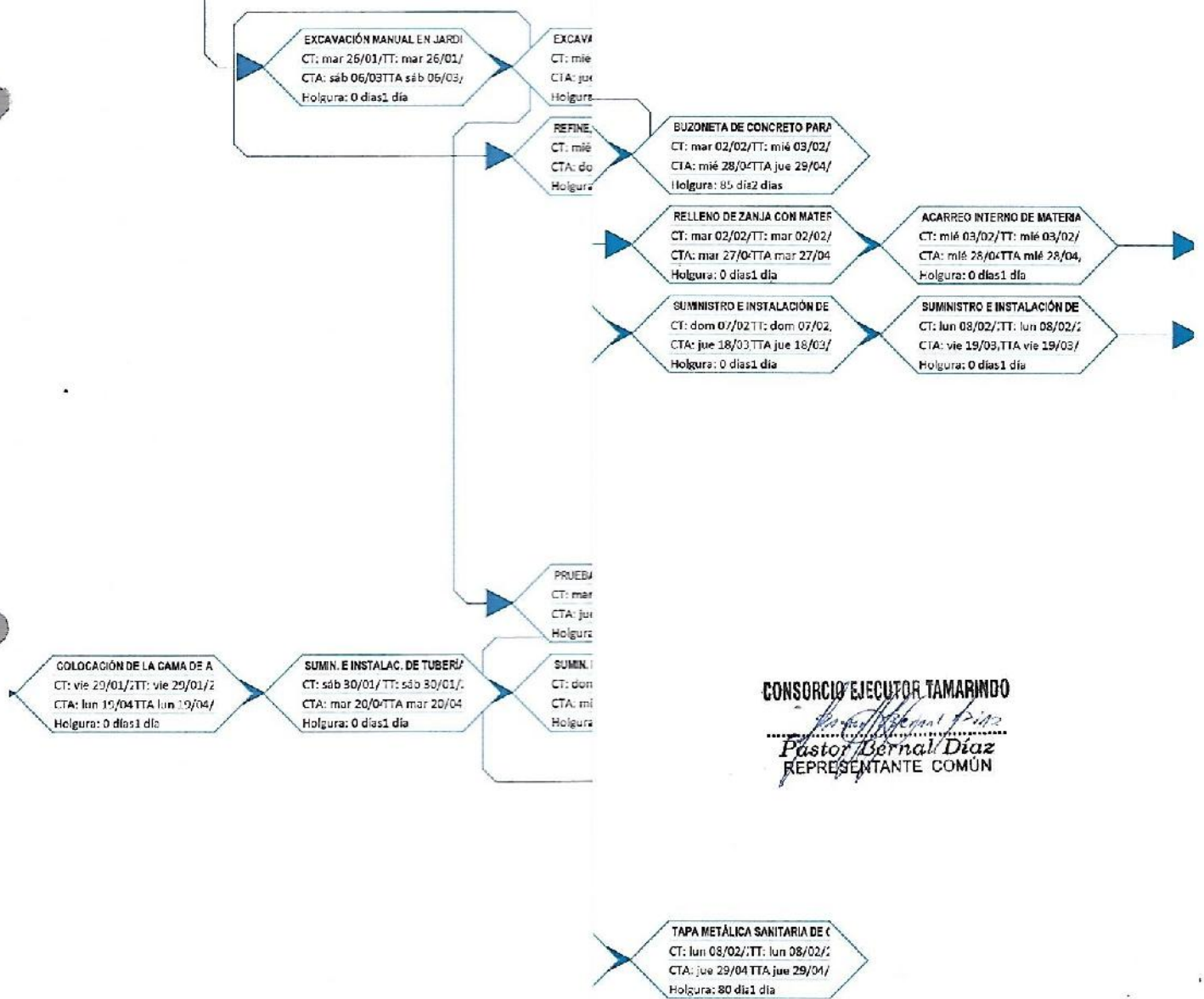

CONSORCIO EJECUTOR TAMARINDO

Pastor Bernal Díaz
Pastor Bernal Díaz
REPRESENTANTE COMÚN

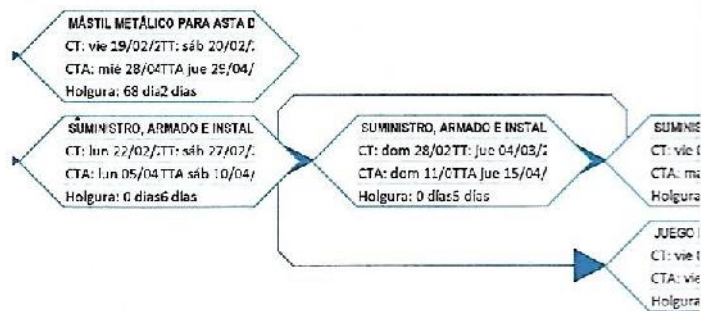

CONSORCIO EJECUTOR TAMARINDO

Pastor Bernal Díaz
Pastor Bernal Díaz
 REPRESENTANTE COMÚN

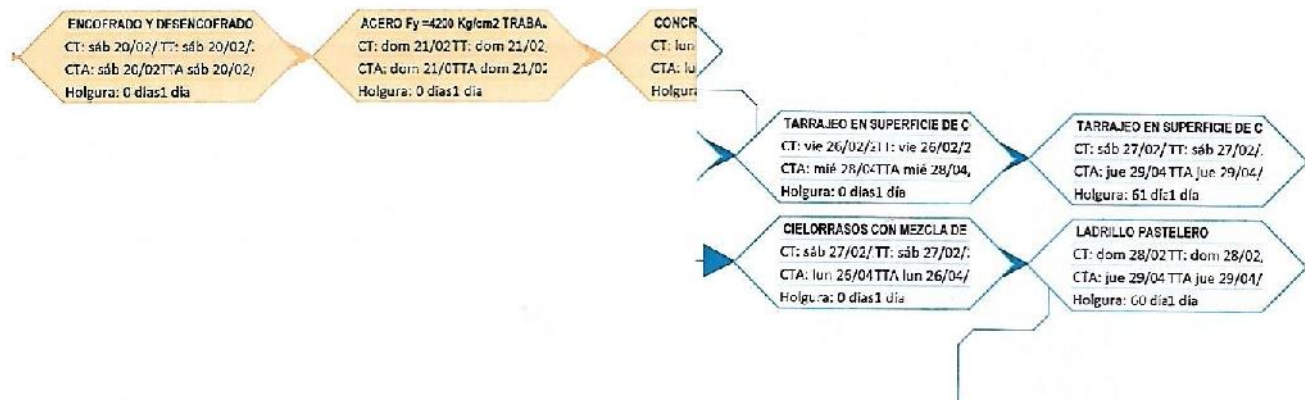

PINTURA LATEX VINILICA EN MU
 CT: dom 28/02 TT: dom 28/02
 CTA: mar 27/04 TTA: mar 27/04
 Holgura: 0 días 1 día

ENCOFRADO Y DESENCOFRADO I
 CT: dom 28/02 TT: dom 28/02
 CTA: dom 28/04 TTA: dom 28/04
 Holgura: 0 días 1 día

VEREDA DE CONCRETO DE 4"
 CT: lun 01/03 TT: lun 01/03
 CTA: lun 01/03 TTA: lun 01/03
 Holgura: 0 días 1 día

ACERO Fy 4200 Kg/cm2 TRABAJO
 CT: lun 22/02 TT: mié 24/02
 CTA: dom 25/04 TTA: mar 27/04
 Holgura: 0 días 3 días

CONCRETO EN VIGAS FC=210 K
 CT: jue 25/02 TT: vie 26/02
 CTA: mié 28/04 TTA: jue 29/04
 Holgura: 62 días 2 días

CURADO DE SUPERFICIES DE CC
 CT: mar 23/02 TT: mié 24/02
 CTA: mié 28/04 TTA: jue 29/04
 Holgura: 64 días 2 días

ENCOFRADO Y DESENCOFRADO
 CT: vie 26/02 TT: vie 05/03
 CTA: vie 26/02 TTA: vie 05/03
 Holgura: 0 días 8 días

ACERO Fy 4200 Kg/cm2 TRABAJO
 CT: sáb 27/02 TT: mié 03/03
 CTA: lun 19/04 TTA: vie 23/04
 Holgura: 0 días 5 días

CONCRETO
 CT: dom
 CTA: ma
 Holgura

ENCOFRADO Y DESENCOFRADO
 CT: vie 26/02 TT: vie 05/03
 CTA: vie 26/02 TTA: vie 05/03
 Holgura: 0 días 8 días

LADRILLERÍA
 CT: sáb
 CTA: sáb
 Holgura

TARRAJEO EN COLUMNAS, ESPE
 CT: mié 10/03 TT: mié 17/03
 CTA: mié 21/04 TTA: mié 28/04
 Holgura: 0 días 8 días

TARRAJEO EN VIGAS PERALTAD
 CT: jue 11/03 TT: jue 18/03
 CTA: jue 22/04 TTA: jue 29/04
 Holgura: 42 días 8 días

CONSORCIO EJECUTOR TAMARINDO
Pastor Bernal Díaz
 Pastor Bernal Díaz
 REPRESENTANTE COMÚN

CONTRAZOCALO DE PORCELAN
 CT: dom 21/03 TT: mié 24/03/
 CTA: dom 21/04 TTA mié 24/04/
 Holgura: 0 días 4 días

PUERTA DE MADERA DE CEDRO
 CT: jue 25/03 TT: mié 31/03/
 CTA: jue 25/03 TTA mié 31/03/
 Holgura: 0 días 7 días

PISO CERÁMICA AMÉRICA BLAN
 CT: mié 24/03 TT: vie 26/03/2
 CTA: mar 27/04 TTA jue 29/04/
 Holgura: 34 días 3 días

CONTRAZOCALO DE CERÁMICO
 CT: mié 24/03 TT: vie 26/03/2
 CTA: dom 25/04 TTA mar 27/04
 Holgura: 0 días 3 días

ZOCALOS DE CERÁMICO PISCINA
 CT: mié 24/03 TT: vie 26/03/2
 CTA: mar 27/04 TTA jue 29/04/
 Holgura: 0 días 3 días

CANALETA DE PLANCHA DE FIER
 CT: mié 31/03 TT: sáb 03/04/
 CTA: mié 14/04 TTA sáb 17/04/
 Holgura: 0 días 4 días

CONTRAZOCALO CEMENTO SIC
 CT: sáb 27/03 TT: dom 28/03/
 CTA: mié 28/04 TTA jue 29/04/
 Holgura: 32 días 2 días

ZOCALOS DE CERÁMICO FARAH
 CT: mié 24/03 TT: mié 24/03/
 CTA: jue 29/04 TTA jue 29/04/
 Holgura: 36 días 1 día

TUBERIA DE BAJADA DE PVC SA
 CT: dom 04/04 TT: mié 07/04/
 CTA: dom 18/04 TTA mié 22/04/
 Holgura: 0 días 4 días

MUROS DE LADRILLO KK DE ARC
 CT: mié 24/02 TT: mié 10/03/
 CTA: vie 09/04 TTA vie 23/04/
 Holgura: 0 días 15 días

MUROS DE LADRILLO KK DE ARC
 CT: mié 24/02 TT: mié 10/03/
 CTA: vie 09/04 TTA vie 23/04/
 Holgura: 0 días 15 días

ACERO
 CT: vie
 CTA: do
 Holgur

ACERO ESTRUCTURAL TRABAJ
 CT: vie 26/02 TT: sáb 27/02/
 CTA: mié 21/04 TTA jue 22/04/
 Holgura: 0 días 2 días

ENCOFRADO Y DESENCOFRADO
 CT: sáb 27/02 TT: mié 03/03/
 CTA: jue 22/04 TTA lun 26/04/
 Holgura: 0 días 5 días

CONCR
 CT: sáb
 CTA: ju
 Holgur

SALIDAS DE VENTILACIÓN PVC I
 CT: lun 08/02 TT: mar 09/02/
 CTA: mié 28/04 TTA jue 29/04/
 Holgura: 79 días 2 días

SALIDA DE DESAGUE EN PVC DE
 CT: lun 08/02 TT: mar 09/02/
 CTA: mié 03/04 TTA jue 04/04/
 Holgura: 0 días 2 días

REGISTRO DE BRONCE 4"
 CT: mié 10/02 TT: jue 11/02/
 CTA: vie 05/03 TTA sáb 06/03/
 Holgura: 0 días 2 días

CAJA C
 CT: mar
 CTA: ju
 Holgur

ELIMINACION DE MATERIAL EXCE
 CT: lun 15/03 TT: mar 16/03/
 CTA: mar 13/04 TTA mié 14/04/
 Holgura: 0 días 2 días

SEPARADOR DE MADERA EN UR
 CT: dom 21/03 TT: lun 22/03/
 CTA: mié 28/04 TTA jue 29/04/
 Holgura: 38 días 2 días

CONCRETO EN CÁMARA DE LÓX
 CT: mar 16/03 TT: mar 16/03/
 CTA: mié 14/04 TTA mié 14/04/
 Holgura: 0 días 1 día

CONSORCIO EJECUTOR TAMARINDO

Pastor Bernal Diaz
Pastor Bernal Diaz
 REPRESENTANTE COMÚN

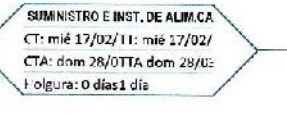
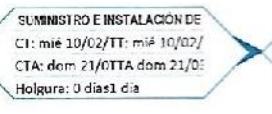
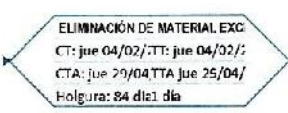
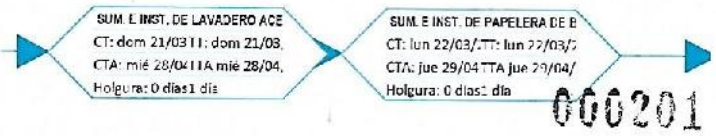

CONSORCIO EJECUTOR TAMARINDO
Pastor Bernal Díaz
Pastor Bernal Díaz
 REPRESENTANTE COMÚN

000200

PINTURA VINILICA EN CIELORRA:
CT: dom 28/02 TT: dom 28/02
CTA: mar 27/0 TTA: mar 27/04
Holgura: 0 días 1 día

PINTURA VINILICA EN COLUMNAS:
CT: lun 01/03/TT: lun 01/03/C
CTA: mié 28/04 TTA: mié 25/04
Holgura: 0 días 1 día

PINTUR
CT: mar
CTA: jun
Holgura:

JUNTAS DE DILATACION DE 1" Ø
CT: mar 02/03/TT: mar 02/03/
CTA: mar 02/0 TTA: mar 02/03
Holgura: 0 días 1 día

CONTRAZOCALO EXTERIORES Ø
CT: mié 03/03/TT: mié 03/03/
CTA: mié 03/03 TTA: mié 03/03,
Holgura: 0 días 1 día

REVEST
CT: jue
CTA: jul
Holgura:

SUMIN.E INSTALAC. DE LÍNEA DI
CT: mié 10/03/TT: mié 10/03/
CTA: mié 10/03 TTA: mié 10/03,
Holgura: 0 días 1 día

TANQUE ELEVADO DE POLIETILE
CT: jue 11/03/TT: jue 11/03/
CTA: jue 11/03 TTA: jue 11/03/
Holgura: 0 días 1 día

CONSORCIO EJECUTOR TAMARINDO

Pastor Bernal Diaz

Pastor Bernal Diaz
REPRESENTANTE COMÚN

PUERTA CONTRAPLACADA 35 M
 CT: jue 01/04/TT: mié 07/04/
 CTA: jue 02/04 TTA mié 07/04/
 Holgura: 0 días 7 días

VENTANA DE MADERA CON HOJA
 CT: jue 08/04/TT: mié 14/04/
 CTA: jue 08/04 TTA mié 14/04/
 Holgura: 0 días 7 días

BISAGRA
 CT: vie 8
 CTA: sáb
 Holgura:

MURO 1
 CT: jue 8
 CTA: jue
 Holgura:

MURO 2
 CT: jue 8
 CTA: jue
 Holgura:

MESA DE CONCRETO ARMADO P
 CT: lun 12/04/TT: mar 13/04/
 CTA: dom 25/04 TTA lun 26/04/
 Holgura: 0 días 2 días

MESA DE CONCRETO ARMADO F
 CT: mar 13/04/TT: vie 16/04/2
 CTA: lun 26/04 TTA jue 29/04/
 Holgura: 13 días 4 días

PIZARRA AGRICOLA (2.45mX0.82)
 CT: mar 13/04/TT: vie 16/04/2
 CTA: lun 26/04 TTA jue 29/04/
 Holgura: 13 días 4 días

SUMINISTRO E INSTALAC. DE EX
 CT: jue 15/04/TT: sáb 17/04/
 CTA: jue 15/04 TTA sáb 17/04/
 Holgura: 0 días 3 días

SUMINISTRO E INSTALAC. DE BO
 CT: dom 18/04/TT: mar 20/04/
 CTA: dom 18/04 TTA mar 20/04
 Holgura: 0 días 3 días

CERRADURA PARA PUERTA PES
 CT: vie 02/04/TT: lun 05/04/2
 CTA: lun 26/04 TTA jue 29/04/
 Holgura: 0 días 4 días

CERRAJE
 CT: vie 8
 CTA: mié
 Holgura:

BISAGRA ALUMINIZADA CAPUCH
 CT: vie 26/03/TT: sáb 27/03/
 CTA: mié 28/03 TTA jue 29/04/
 Holgura: 33 días 2 días

ENCOFRADO Y DESENCOFRADO
 CT: jue 08/04/TT: dom 11/04/
 CTA: jue 22/04 TTA dom 25/04/
 Holgura: 0 días 4 días

CONCRETO FC=140 KG/CM2 PAF
 CT: lun 12/04/TT: jue 15/04/2
 CTA: lun 26/04 TTA jue 29/04/
 Holgura: 14 días 4 días

CODO PVC SAP CLASE 10 - 3"X1"
 CT: dom 04/04/TT: lun 05/04/2
 CTA: mié 28/04 TTA jue 29/04/
 Holgura: 0 días 2 días

CODO PVC SAP CLASE 10 - 3"X1"
 CT: dom 04/04/TT: lun 05/04/2
 CTA: mié 28/04 TTA jue 29/04/
 Holgura: 24 días 2 días

CONSORCIO EJECUTOR TAMARINDO

Pastor Bernal Diaz
Pastor Bernal Diaz
 REPRESENTANTE COMÚN

ENCOFRADO Y DESENCOFRADO
 CT: mar 16/03/TT: mar 16/03/
 CTA: mié 14/04 TTA mié 14/04/
 Holgura: 0 días 2 día

ACERO ESTRUCTURAL PARA C/4
 CT: mié 17/03/TT: mié 17/03/
 CTA: jue 15/04 TTA jue 15/04/
 Holgura: 0 días 1 día

SUMINISTRO
 CT: jue
 CTA: mié
 Holgura:

MURO DE LADRILLO DE ARCILLA
 CT: mar 23/03/TT: mié 24/03/
 CTA: mié 21/04 TTA jue 22/04/
 Holgura: 0 días 2 días

ACERO EN ANILLO DE CONCRETO
 CT: jue 25/03/TT: jue 25/03/2
 CTA: vie 23/04 TTA vie 23/04/
 Holgura: 0 días 1 día

000198

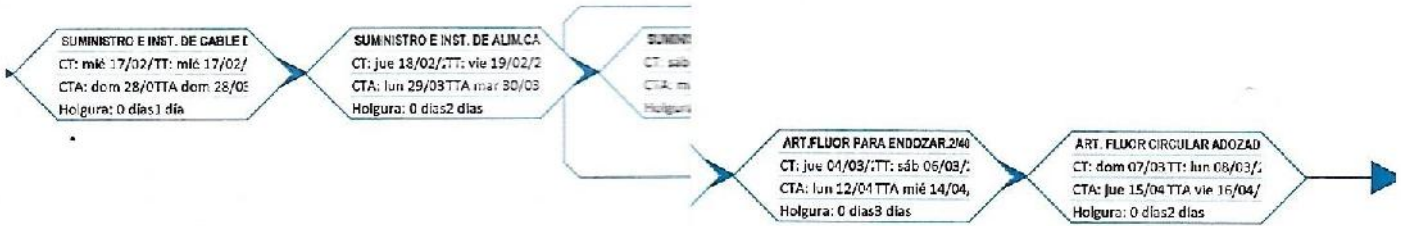

CONSORCIO EJECUTOR TAMARINDO
Pastor Bernal Díaz
Pastor Bernal Díaz
REPRESENTANTE COMÚN



CONSORCIO EJECUTOR TAMARINDO

Pastor Bernal Díaz
Pastor Bernal Díaz
REPRESENTANTE COMÚN

BASURERO METÁLICO

CT: mié 21/04/TT: vie 23/04/2
CTA: mié 21/04TTA vie 23/04/
Holgura: 0 días3 días

LIMPIEZA GENERAL DE OBRA

CT: sáb 24/04/TT: lun 25/04/2
CTA: sáb 24/04TTA lun 26/04/
Holgura: 0 días3 días

PLACA RE

CT: mar 2
CTA: mar
Holgura: 0

ANILLO DE CONCRETO ARMADO

CT: vie 26/03/2TT: vie 26/03/2
CTA: sáb 24/04TTA sáb 24/04/
Holgura: 0 días1 día

ACERO Fy 4200 Kg/cm² (Losa de 1

CT: sáb 27/03/TT: sáb 27/03/
CTA: dom 25/0TTA dom 25/04/
Holgura: 0 días1 día

ENCOFRADO

CT: dom 2
CTA: lun 2
Holgura: 0

CONSORCIO EJECUTOR TAMARINDO

Pastor Bernal Diaz

Pastor Bernal Diaz
REPRESENTANTE COMÚN

<p>LUCES DE EMERGENCIA 24 LED CI: mar 09/03/11: jue 11/03/12 CIA: sáb 17/04/11 a lun 15/04/12 Holgura: 0 días 3 días</p>	<p>FAROLA METÁLICA CON DOS LU CI: vie 17/03/11: lun 15/03/12 CIA: mar 20/04/11 a vie 23/04/12 Holgura: 0 días 4 días</p>	<p>REFLECTO CI: mar 1 CIA: sáb 1 Holgura: 0</p>
--	--	---

CONSORCIO EJECUTOR TAMARINDO

Pastor Bernal Díaz

Pastor Bernal Díaz
REPRESENTANTE COMÚN

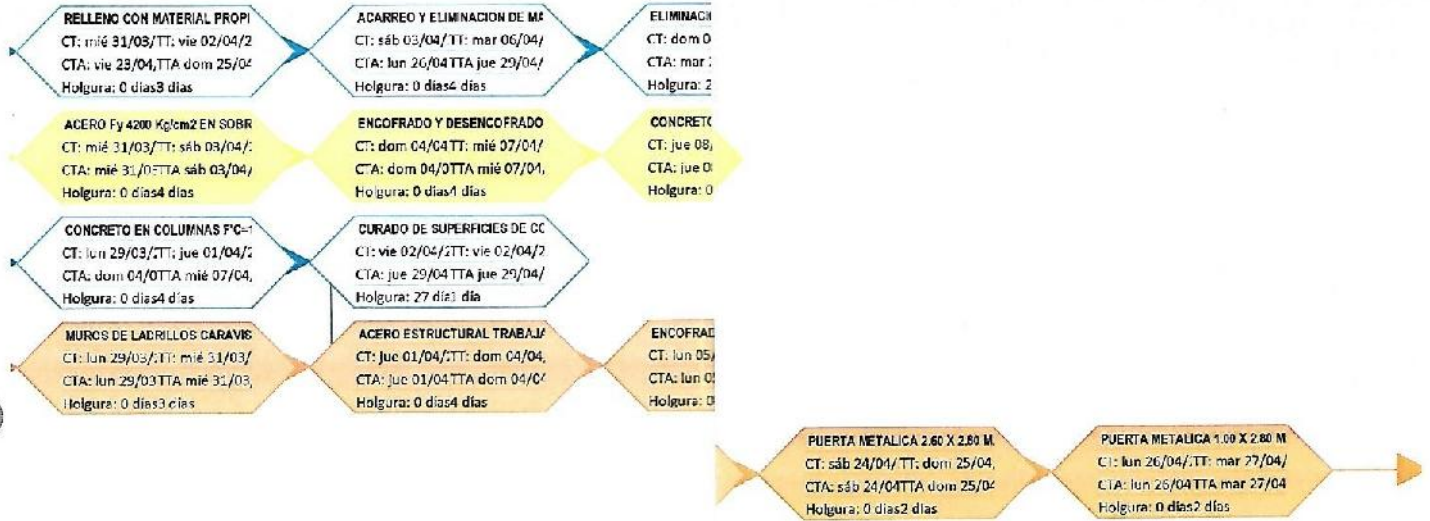

CONSORCIO EJECUTOR TAMARINDO

Pastor Bernal Díaz
 Pastor Bernal Díaz
 REPRESENTANTE COMÚN

000192

PUERTA METÁLICA 1.05 X 2.80 M.
CT: mié 28/04/TT: jue 29/04/;
CTA: mié 28/04/TTA: jue 29/04/
Holgura: 0 días 2 días

CONSORCIO EJECUTOR TAMARINDO







Pastor Bernal Diaz

Pastor Bernal Diaz
REPRESENTANTE COMÚN

Id	EDT	Nombre de tarea	Duración	mes 5						mes 6								
				06	13	18	23	28	02	07	12	17	22	27	02			
0	0	MEJORAMIENTO DEL SERVICIO EDUCATIVO DE LA I.E N° 2104 DEL A.H TAMARINDO DEL DISTRITO DE GUADALUPE, PACASMAYO, LA LIBERTAD	150 días															
OBRAS PROVISIONALES Y PRELIMINARES																		
1		OBRAS PROVISIONALES	150 días															
2	01.01	OBRAS PROVISIONALES	150 días															
3	01.01.01	CARTEL DE OBRA (5.40X3.60M)	1 día															
4	01.01.02	ALMACÉN	3 días															
5	01.01.03	CASETA DE GUARDIA	1 día															
6	01.01.04	MOVILIZACIÓN Y DESMOVILIZACIÓN DE EQUIPOS Y MÁQUINA	148 días															
7	01.01.05	CERCO PERIMÉTRICO PROVISIONAL DE TRIPLAY	3 días															
8	01.01.06	INSTALACIÓN DE AGUA PARA LA CONSTRUCCIÓN	4 días															
9	01.01.07	BAÑOS PORTÁTILES PARA OBREROS	4 días															
10	01.01.08	ENERGÍA ELÉCTRICA PROVISIONAL	4 días															
11	01.01.09	DESAGUE PARA LA CONSTRUCCIÓN	4 días															
12	01.02	SEGURIDAD Y SALUD	150 días															
13	01.02.01	EQUIPAMIENTO DE PROTECCIÓN INDIVIDUAL	150 días															
14	01.02.02	EQUIPAMIENTO DE PROTECCIÓN COLECTIVA	4 días															
15	01.02.03	SEÑALIZACIÓN PARA SEGURIDAD EN OBRA	149 días															
16	01.02.034	VIGILANCIA, PREVENCIÓN Y CONTROL DEL COVID-19	150 días															
17	01.03	TRABAJOS PRELIMINARES	4 días															
18	01.03.01	LIMPIEZA DE TERRENO MANUAL	2 días															
19	01.03.02	TRAZO Y REPLANTEO	2 días															
20	01.04	DESMONTAJE	7 días															
21	01.04.01	DESMONTAJE DE PUERTAS DE MADERA	1 día															
22	01.04.02	DESMONTAJE DE ACCESORIOS SANITARIOS	1 día															
23	01.04.03	DESMONTAJE DE APARATOS SANITARIOS	1 día															
24	01.04.04	DESMONTAJE DE VENTANAS	1 día															
25	01.04.05	DESMONTAJE DE ARTEFACTOS DE ILUMINACIÓN	1 día															
26	01.04.06	DESMONTAJE DE TECHO EXISTENTE	2 días															
27	01.05	DEMOLICIONES	33 días															
28	01.05.01	DEMOLICIÓN DE PISO DE CONCRETO C/EQUIPO	7 días															
29	01.05.02	DEMOLICIÓN DE CIMIENTOS DE CONCRETO	7 días															
30	01.05.03	DEMOLICIÓN DE COLUMNAS Y VIGAS DE CONCRETO	7 días															
31	1:5.4	DEMOLICIÓN DE LOSA ALIGERADA	5 días															
32	01.05.04	DEMOLICIÓN MUROS DE ALBAÑILERIA SOGA (e=0.15m)	7 días															
33	02	BLOQUES: I - II - III	114 días															
34	02.01	MOVIMIENTO DE TIERRAS	36 días															
35	2.1.1	EXPLANACIÓN CON MAQUINARIA EN TERRENO NORMAL	10 días															
36	02.01.01	EXCAVACION MANUAL PARA ZAPATAS HASTA 1.7 MT TERRENO NORMAL	7 días															
37	02.01.02	EXCAV. MANUAL DE ZANJAS PARA VIGAS DE CIMENTACIÓN, CIMIENTOS CORRIDOS	7 días															
38	02.01.03	CORTE MANUAL EN TERRENO NATURAL PARA PISOS	7 días															
39	02.01.04	NIVELACION INTERIOR Y APLISONADO FINAL	7 días															
40	02.01.05	CONFORMACION DE SUB - BASE PARA PISOS CON OVER 3"-4", E= 0.20m.	7 días															
41	02.01.06	CONFORMACION DE BASE EN PISOS CON AFIRMADO O GRAVA (GW), E=0.20	7 días															
42	02.01.07	RELLENO CON MATERIAL PROPIO COMPACTADO (PLANCHA COMPACTADORA)	7 días															
43	02.01.08	ACARREO INTERNO DE MATERIAL PROCEDENTE DE DEMOLICIONES Y EXCAVACIONES	14 días															
44	02.01.09	ELIMINACION DE MATERIAL EXCEDENTE Y DEMOLICIONES HASTA 15 KM	28 días															
45	02.02	CONCRETO SIMPLE	9 días															
46	02.02.01	SOLADO CONCRETO F'C=100KG/CM2, C=4"	5 días															
47	02.02.02	FALSO PISO DE 4" DE CONCRETO F'C=100KG/CM2	5 días															
48	02.02.03	CONCRETO CICLOPEO PARA CIMIENTO CORRIDO C/H 1:10+30 % P.G.	7 días															
49	02.02.04	CONCRETO 1:8+25% P.M. PARA SOBRECIMENTOS	1 día															
50	02.02.05	ENCOFRADO Y DESENCOFRADO EN SOBRECIMIENTO	1 día															
51	02.03	OBRAS DE CONCRETO ARMADO	50 días															
52	02.03.01	ZAPATAS	13 días															
53	02.03.01.01	CONCRETO EN ZAPATAS F'C= 210 KG/CM2	12 días															
54	02.03.01.02	ACERO ESTRUCTURAL TRABAJADO PARA ZAPATAS. MODULOS: 01 - 02	8 días															
55	02.03.01.03	CURADO DE SUPERFICIES DE CONCRETO	4 días															
56	02.03.02	VIGAS DE CIMENTACION	8 días															
57	02.03.02.01	CONCRETO EN VIGAS DE CIMENTACION F'C= 210 KG/CM2	6 días															

000190

CONSORCIO EJECUTOR TAMARINDO
Rafael Bernal Diaz
Rafael Bernal Diaz
 REPRESENTANTE COMUN

Tarea		Resume	División crítica	
División		Resume	Progreso	
Hito		Tarea in 	Progreso manual	

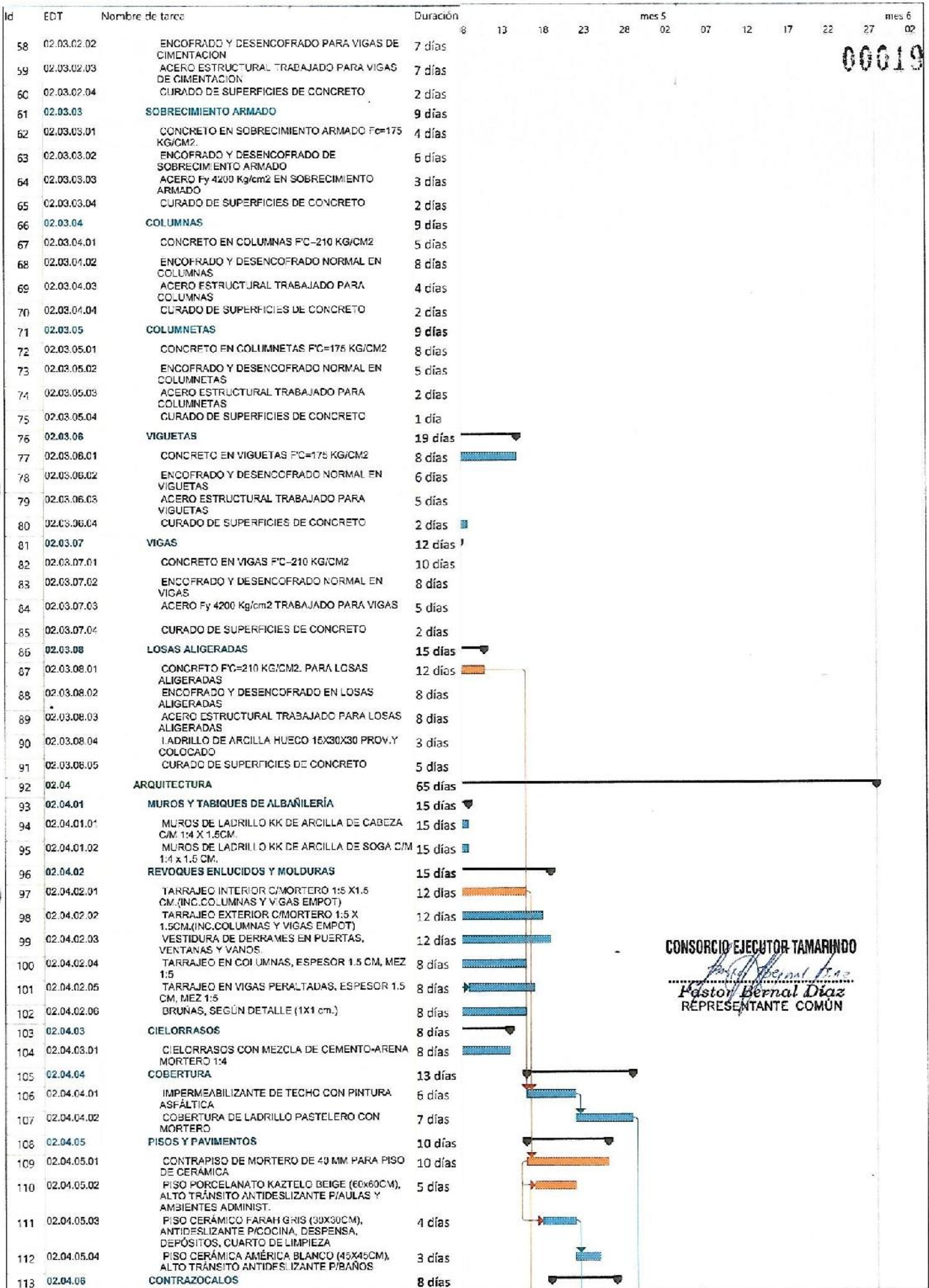

006191

CONSORCIO EJECUTOR TAMARINDO
Pastor Bernal Díaz
Pastor Bernal Díaz
 REPRESENTANTE COMÚN

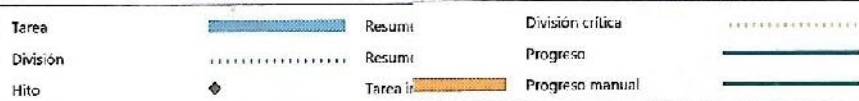

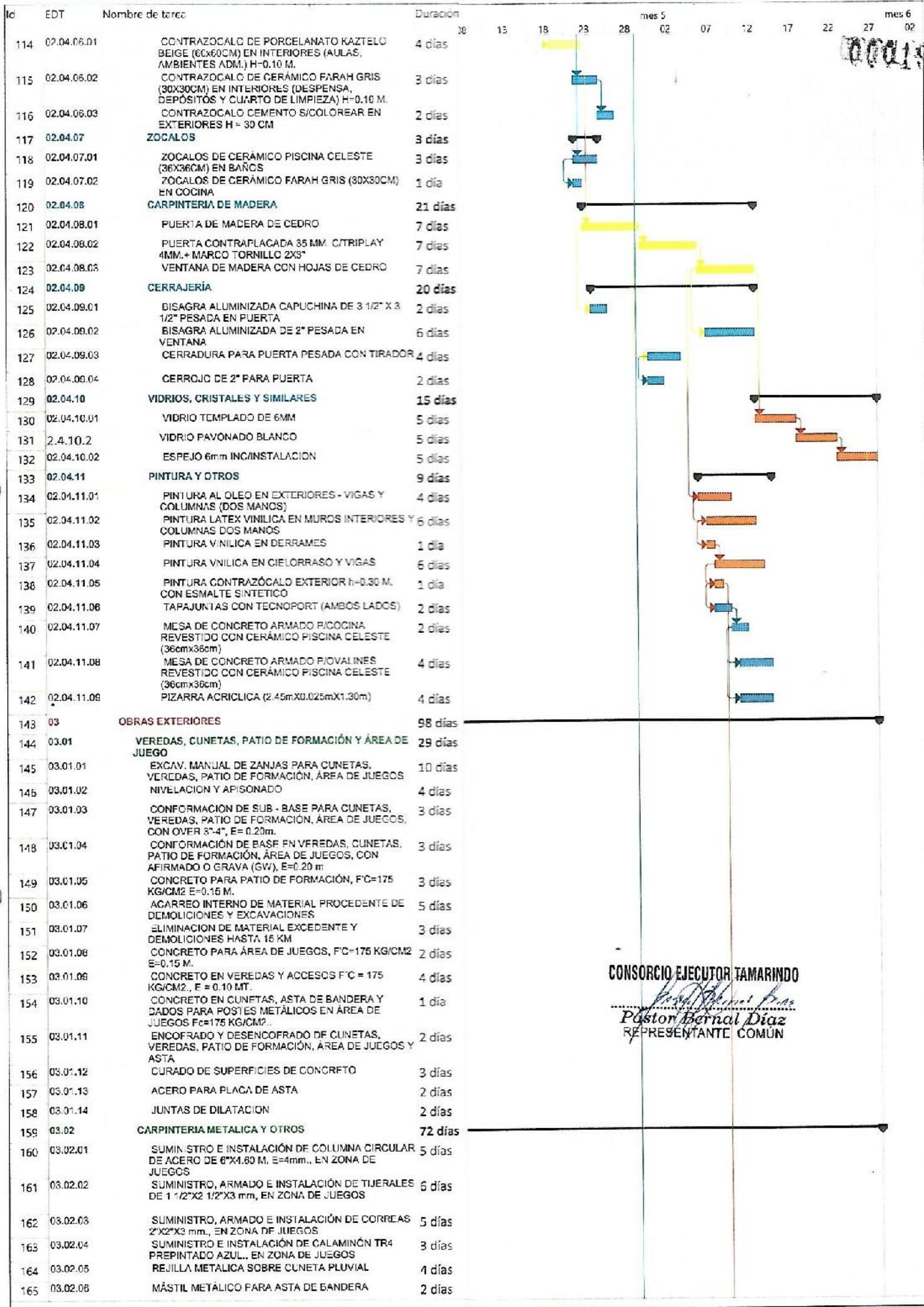

CONSORCIO EJECUTOR TAMARINDO
Pastor Bernal Diaz
 Pastor Bernal Diaz
 REPRESENTANTE COMÚN

Tarea		Resume	División crítica	
División		Resume	Progreso	
Hito		Tarea in	Progreso manual	

Id	EDT	Nombre de tarea	Duración	Gantt Chart (Days)											
				18	19	18	23	28	mes 5			mes 6			
				02	07	12	17	22	27	02					
166	03.02.07	JUEGO METÁLICO SUBE Y BAJA A TODO COSTO	3 días												
167	03.02.08	JUEGO METÁLICO RESBALADORA A TODO COSTO	2 días												
168	03.02.09	JUEGO METÁLICO COLUMPIO A TODO COSTO	3 días												
169	03.02.10	BALDOSA DE CAUCHO ANTI IMPACTO 0.50 X 0.50 M.	3 días												
170	03.02.11	PINTADO DE LETRAS EN PORTICO	3 días												
171	03.02.12	SEÑALIZACIÓN PARA RUTAS DE EVACUACIÓN Y SEÑALES PREVENTIVAS	4 días												
172	03.02.13	SUMINISTRO E INSTALAC. DE EXTINTORES (INCLUYE RECARGA)	3 días												
173	03.02.14	SUMINISTRO E INSTALAC. DE BOTIQUÍN DE PRIMEROS AUXILIOS	3 días												
174	03.02.15	BASURERO METÁLICO	3 días												
175	03.02.16	PLACA RECORDATORIA, INCLUYE MURETE	3 días												
176	03.02.17	LIMPIEZA GENERAL DE OBRA	3 días												
177	03	INSTALACIONES SANITARIAS	86 días												
178	04.01	SISTEMA DE AGUA FRÍA	20 días												
179	04.01.01	CONEXIÓN EXTERIOR DE ALIMENTACIÓN DE INST. SANITARIAS - AGUA	18 días												
180	04.01.01.01	EXCAVACIÓN MANUAL DE ZANJAS P/INSTALACIONES SANITARIAS (SOBRE PAVIMENTO)	3 días												
181	04.01.01.02	REFINE, NIVELACIÓN Y COMPACTACIÓN DE FONDO DE ZANJA	2 días												
182	04.01.01.03	COLOCACIÓN DE LA CAMA DE APOYO PARA TUBERÍA DE AGUA e=0.10m.	1 día												
183	04.01.01.04	COLOCACIÓN MATERIAL PROPIO ZARANDEADO SOBRE LA CLAVE TUBERÍA DE AGUA e=0.20m.	2 días												
184	04.01.01.05	ACARREO INTERNO DE MATERIAL PROCEDENTE DE EXCAVACIONES	1 día												
185	04.01.01.06	ELIMINACIÓN DE MATERIAL EXCEDENTE	1 día												
186	04.01.02	SALIDA DE AGUA FRÍA	2 días												
187	04.01.02.01	SALIDA DE AGUA FRÍA DE 1/2"	2 días												
188	04.01.03	REDES DE DISTRIBUCIÓN Y ALIMENTACIÓN	4 días												
189	04.01.03.01	SUMIN. E INSTALAC. DE TUBERÍA PVC C10 - 3/4"	1 día												
190	04.01.03.02	SUMIN. E INSTALAC. DE TUBERÍA PVC C10 - 1/2"	2 días												
191	04.01.03.03	SUMIN. E INSTALAC. LÍNEA DE INGRESO 3/4", CAJA DE MEDIDOR Y CAJA BYPASS, INCLUYE VALVULAS Y ACCESORIOS	1 día												
192	04.01.04	ACCESORIOS DE REDES DE AGUA FRÍA	2 días												
193	04.01.04.01	SUMINISTRO E INST. DE ACCESORIOS EN LA RED DE AGUA	2 días												
194	04.01.05	VÁLVULAS	2 días												
195	04.01.05.01	VALVULA COMPUERTA DE BRONCE DE UNION ROSCADA DE 1/2"	2 días												
196	04.01.06	ADITAMIENTOS VARIOS	5 días												
197	04.01.06.01	CAJA DE MADERA PARA VALVULA COMPUERTA EN PARFO	1 día												
198	04.01.06.02	CAJA DE CONCRETO C/REJILLA METÁLICA PARA REBOSE 0.30x0.40x0.30m	1 día												
199	04.01.06.03	TUBO BASTÓN PARA VENTILACIÓN DE CISTERNA ACERO SC-40 4"	1 día												
200	04.01.06.04	TAPA METÁLICA SANITARIA DE 0.75mx0.75m	1 día												
201	04.01.06.05	TAPA METÁLICA SANITARIA DE 0.70mx0.45m	1 día												
202	04.01.06.06	GRIFO PARA RIEGO 1/2"	1 día												
203	04.01.06.07	CONCRETO FC=140 KG/CM2 PARA DADOS EN SALIDA DE GRIFO DE RIEGO	1 día												
204	04.01.07	PRUEBA HIDRÁULICA	2 días												
205	04.01.07.01	PRUEBA HIDRÁULICA EN TUBERÍA DE AGUA	2 días												
206	04.02	SISTEMA DE DESAGUE Y VENTILACIÓN	74 días												
207	04.02.01	CONEXIÓN EXTERIOR DE ALIMENTACIÓN DE INST. SANITARIAS - DESAGUE	14 días												
208	04.02.01.01	EXCAVACIÓN MANUAL DE ZANJAS P/INSTALACIONES SANITARIAS (DEBAJO DE PAVIMENTO)	2 días												
209	04.02.01.02	EXCAVACIÓN MANUAL DE ZANJAS P/INSTALACIONES SANITARIAS (DEBAJO DE ÁREAS VERDES)	1 día												
210	04.02.01.03	REFINE, NIVELACIÓN Y COMPACTACIÓN DE FONDO DE ZANJA	2 días												
211	04.02.01.04	COLOCACIÓN DE LA CAMA DE APOYO PARA TUBERÍA DE DESAGUE e=0.10m.	1 día												
212	04.02.01.05	COLOCACIÓN MATERIAL PROPIO ZARANDEADO SOBRE LA CLAVE TUBERÍA DE DESAGUE e=0.40m.	2 días												
213	04.02.01.06	RELLENO DE ZANJA CON MATERIAL PROPIO	1 día												
214	04.02.01.07	ACARREO INTERNO DE MATERIAL PROCEDENTE DE EXCAVACIONES	1 día												
215	04.02.01.08	ELIMINACIÓN DE MATERIAL EXCEDENTE	1 día												
216	04.02.02	SALIDA DE DESAGUE	4 días												
217	04.02.02.01	SALIDA DE DESAGUE EN PVC DE 2"	2 días												
218	04.02.02.02	SALIDA DE DESAGUE EN PVC DE 4"	2 días												
219	04.02.02.03	SALIDAS DE VENTILACIÓN PVC DE 2"	2 días												
220	04.02.03	REDES DE DERIVACIÓN	3 días												
221	04.02.03.01	TUBERÍA PVC SAL 2"	1 día												
222	04.02.03.02	TUBERÍA PVC SAL 4"	2 días												

000189

CONSORCIO EJECUTOR TAMARINDO
Pastor Bernal Díaz
 Pastor Bernal Díaz
 REPRESENTANTE COMUN

Tarea		Resum	División crítica	
División		Resum	Progreso	
Límite		Tarea	Progreso manual	

Id	EDT	Nombre de tarea	Duración	mes 5					mes 6											
				06	13	18	23	28	02	07	12	17	22	27	02					
280	04.04.04.15	CURADO DE SUPERFICIES DE CONCRETO	1 día																	
281	04.04.04.16	LADRILLO DE ARCILLA HUECO 8X30X30 PROVY COLOCADO	1 día																	
282	04.04.05	ALBANILERIA	1 día																	
283	04.04.05.01	MUROS DE LADRILLO KK DE ARCILLA DE CABEZA C/M 1:4 X 1.5CM.	1 día																	
284	04.04.06	REVOQUES ENLUCIDOS Y MOLDURAS	2 días																	
285	04.04.06.01	TARRAJEO EN MUROS C/MORTERO 1:5 X1.5 CM.	1 día																	
286	04.04.06.02	VESTIDURA DE DERRAMES EN PUERTAS.	1 día																	
287	04.04.06.03	TARRAJEO EN VIGAS PERALTADAS, ESPESOR 1.5 CM, MEZ 1:5	1 día																	
288	04.04.06.04	TARRAJEO EN SUPERFICIE DE COLUMNAS, C/MORTERO 1:5X1.5CM.	1 día																	
289	04.04.06.05	TARRAJEO EN SUPERFICIE DE CISTERNA	1 día																	
290	04.04.07	CIELORRASOS	1 día																	
291	04.04.07.01	CIELORRASOS CON MEZCLA DE CEMENTO-ARENA MORTERO 1:4	1 día																	
292	04.04.08	CUBIERTAS Y TECHADO	1 día																	
293	04.04.08.01	LADRILLO PASTELERO	1 día																	
294	04.04.09	PISOS Y PAVIMENTOS	4 días																	
295	04.04.09.01	PISO DE CEMENTO PULIDO e = 2"	1 día																	
296	04.04.09.02	VEREDA DE CONCRETO DE 4"	1 día																	
297	04.04.09.03	ENCOFRADO Y DESENCOFRADO DE VEREDAS	1 día																	
298	04.04.09.04	JUNTAS DE DILATACION DE 1" CON SELLO ASFALTICO	1 día																	
299	04.04.10	CONTRAZOCALOS	1 día																	
300	04.04.10.01	CONTRAZOCALO EXTERIORES DE CEMENTO S/COLOREAR H = 20 CM e = 1.5cm.	1 día																	
301	04.04.11	REVESTIMIENTO DE CERÁMICA	1 día																	
302	04.04.11.01	REVESTIMIENTO DE CERÁMICO FARAH GRIS (30X30CM) EN CISTERNA	1 día																	
303	04.04.12	CARPINTERIA METALICA	1 día																	
304	04.04.12.01	PUERTA METÁLICA DE 2.60 x 0.70M	1 día																	
305	04.04.12.02	VENTANA DE ALUMINIO EN CASETA DETANQUE ELIVADO	1 día																	
306	04.04.12.03	ESCALERA DE GATO DE PºGº 1 1/2"	1 día																	
307	04.04.13	PINTURA	3 días																	
308	04.04.13.01	PINTURA LATEX VINILICA EN MUROS	1 día																	
309	04.04.13.02	PINTURA VINILICA EN CIELORRASO Y VIGAS PERALTADAS	1 día																	
310	04.04.13.03	PINTURA VINILICA EN COLUMNAS	1 día																	
311	04.04.13.04	PINTURA CONTRAZÓCALO EXTERIOR h=0.20 M CON ESMALTE SINTETICO	1 día																	
312	04.04.14	ACCESORIOS CISTERNA, TANQUE ELEVADO PARA ALMACENAMIENTO DE AGUA	7 días																	
313	04.04.14.01	SUMIN. E INSTALAC. EQ. BOMBEO, 02 ELECTROBOMBAS CENTRÍFUGAS (Q=3lps, HDT=16m, POT. APROX.=1.00HP)	1 día																	
314	04.04.14.02	SUMIN. E INSTALAC. DE LÍNEA DE SUCCIÓN 1 1/4". INCLUYE VÁLVULAS Y ACCESORIOS	1 día																	
315	04.04.14.03	SUMIN. E INSTALAC. DE LÍNEA DE IMPULSIÓN 1". INCLUYE VÁLVULAS Y ACCESORIOS	1 día																	
316	04.04.14.04	SUMIN. E INSTALAC. DE LÍNEA DE REBOSE 3" PARA CISTERNA	1 día																	
317	04.04.14.05	SUMIN. E INSTALAC. DE LÍNEA DE REBOSE Y LIMPIA 2" PARA TANQUE ELEVADO	1 día																	
318	4.4.14.6	TANQUE ELEVADO DE POLIETILENO Y ACCESORIOS	1 día																	
319	4.4.14.7	SUMIN. E INSTALAC. DE LÍNEA PARA ALIMENTACIÓN PºGº 3/4"	2 días																	
320	04.04.14.06	CONCRETO FC=140 KG/CM2 PARA DADO DE APOYO PARA BOMBAS (0.50x0.80x0.10M)	1 día																	
321	04.04.15	PRUEBA HIDRÁULICA	2 días																	
322	04.04.15.01	PRUEBA HIDRÁULICA Y DESINFECCIÓN DE CISTERNA	1 día																	
323	04.04.15.02	PRUEBA HIDRÁULICA Y DESINFECCIÓN DE TANQUE ELEVADO	1 día																	
324	4.5	BIODIGESTOR	8 días																	
325	4.5.1	MOVIMIENTO DE TIERRAS	6 días																	
326	4.5.1.1	EXCAVACIÓN MANUAL	2 días																	
327	4.5.1.2	REFINE, NIVELACIÓN Y COMPACTACIÓN	1 día																	
328	4.5.1.3	RELLENO COMPACTADO DE ZANJAS CON MATERIAL PROPIO SELECCIONADO	1 día																	
329	4.5.1.4	ACARREO INTERNO DE MATERIAL PROCEDENTE DE EXCAVACIONES	1 día																	
330	4.5.1.5	ELIMINACION DE MATERIAL EXCEDENTE CON MAQUINARIA HASTA 15 KM	2 días																	
331	4.5.2	OBRAS DE CONCRETO ARMADO	2 días																	
332	4.5.2.1	CONCRETO EN CÁMARA DE LODOS FC = 175 KG/CM2	1 día																	
333	4.5.2.2	ENCOFRADO Y DESENCOFRADO NORMAL EN CÁMARA DE LODOS	1 día																	

0.0013



CONSORCIO EJECUTOR TAMARINDO
Pastor Bernal Diaz
 Pastor Bernal Diaz
 REPRESENTANTE COMÚN

Tarea		Resumen	División crítica	
División		Resumen	Progreso	
Hito		Tarea	Progreso manual	

Id	EDT	Nombre de tarea	Duración	mes 5										mes 6	
				18	13	18	23	28	02	07	12	17	22	27	02
334	4.5.2.3	ACERO ESTRUCTURAL PARA CÁMARA DE LODOS. Fy=4,200 KG/CM2	1 día												
335	4.5.3	SUMINISTROS SANITARIOS	1 día												
336	4.5.3.1	SUMINISTRO E INSTALACIÓN DE TUBERIA PVC SAL 4	1 día												
337	4.5.3.2	SUMINISTRO E INST. DE B.DIGESTOR HDPE, V=3,000 lts.	1 día												
338	4.6	POZO PERCOLADOR	13 días												
339	4.6.1	EXCAVACION MANUAL DE ZANJAS	2 días												
340	4.6.2	ACARREO INTERNO DE MATERIAL PROCEDENTE DE EXCAVACIONES	1 día												
341	4.6.3	ELIMINACION DE MATERIAL EXCEDENTE CON MAQUINARIA HASTA 15 KM	1 día												
342	4.6.4	CONCRETO EN ANILLO DE APOYO 1:4.5:5.5 (C:A:PCH)	1 día												
343	4.6.5	ANILLO DE CONCRETO ARMADO 1:4.5:5.5 (C:A:PCH)	1 día												
344	4.6.6	ACERO EN ANILLO DE CONCRETO ARMADO Fy 4200 Kg/cm2	1 día												
345	4.6.7	CONCRETO f'c = 175 KG/CM2 (losa de techo)	1 día												
346	4.6.8	ACERO Fy 4200 Kg/cm2 (Losa de Techo)	1 día												
347	4.6.9	ENCOFRADO Y DESENCOFRADO (Losa de Techo)	1 día												
348	4.6.10	MURO DE LADRILLO DE ARCILLA 8*13*23 CM, MEZCLA 1:5 APAREJO DE	2 días												
349	4.6.11	FILTRO GRAVA DE 1/2	1 día												
350	4.6.12	CANTO RODADO DE 1 - 2	1 día												
351	4.6.13	HABILITACIÓN DE TERRENO PARA POZO PERCOLADOR	1 día												
352	05	INSTALACIONES ELECTRICAS	55 días												
353	05.01	CONEXIÓN A LA RED EXTERNA DE MEDIDORES	10 días												
354	05.01.01	EXCAVACIÓN MANUAL EN JARDINES, P/INSTALACIONES ELÉCTRICAS, H=0.65m	1 día												
355	05.01.02	EXCAVACIÓN MANUAL P/INSTALACIONES ELÉCTRICAS BAJO VEREDAS Y CIRCULACIÓN, H=0.25m	1 día												
356	05.01.03	REFINE, NIVELACIÓN Y COMPACTACIÓN DE FONDO DE ZANJA	1 día												
357	05.01.04	COLOCACIÓN DE LA CAMA DE APOYO PARA TUBERÍA DE INST. ELÉCTRICAS con arena fina e=0.05m.	1 día												
358	05.01.05	COLOCACIÓN DE CAMA DE PROTECCIÓN PARA TUBERÍA DE INST. ELÉCTRICAS con arena fina e=0.20m.	1 día												
359	05.01.06	RELLENO DE ZANJA CON MATERIAL PROPIO	1 día												
360	05.01.07	ACARREO INTERNO DE MATERIAL PROCEDENTE DE EXCAVACIONES	1 día												
361	05.01.08	ELIMINACIÓN DE MATERIA. EXCEDENTE	1 día												
362	05.02	SALIDA PARA ALUMBRADO, TOMACORRIENTES, FUERZAS Y SEÑALES DÉBILES	22 días												
363	05.02.01	SALIDA	13 días												
364	05.02.01.01	SUMINISTRO E INSTALACIÓN DE SALIDA PARA ALUMBRADO DE TECHO (CENTRO DE LUZ)	3 días												
365	05.02.01.02	SUMINISTRO E INSTALACIÓN DE SALIDA TOMACORRIENTE DOBLE CON LÍNEA DE TIERRA	2 días												
366	05.02.01.03	SUMINISTRO E INSTALACIÓN DE SALIDA TOMACORRIENTE DOBLE PARA LÁMPARA DE EMERGENCIA, H=2.5M	1 día												
367	05.02.01.04	SUMINISTRO E INSTALACIÓN DE SALIDA PARA INTERRUPTOR SIMPLE	1 día												
368	05.02.01.05	SUMINISTRO E INSTALACIÓN DE SALIDA PARA INTERRUPTOR DOBLE	1 día												
369	05.02.01.08	SUMINISTRO E INSTALACIÓN DE SALIDA PARA INTERNET Y TV	1 día												
370	05.02.01.07	SUMINISTRO E INSTALACIÓN DE SALIDA PARA ALUMBRADO EN FAROLAS METÁLICAS (NC. ESTRUCT. DE SOPORTE)	1 día												
371	05.02.01.08	SUMINISTRO E INSTALACIÓN DE SALIDA DE REFLECTORES (INC. POSTES DE CONCRETO)	1 día												
372	05.02.01.09	SUMINISTRO E INSTALACIÓN DE SALIDA PARA SIRENA ACTIVADA	1 día												
373	05.02.01.10	SUMINISTRO E INSTALACIÓN DE SALIDA PARA PULSADOR MANUAL DE SIRENA	1 día												
374	05.02.01.11	SUMINISTRO E INSTALACIÓN DE SALIDA PARA ELECTROBOMBA, TANQUE - CISTERNA	1 día												
375	05.02.02	CAJA DE PASE	2 días												
376	05.02.02.01	CAJA DE PASE 100x100x50	2 días												
377	05.02.02.02	CAJA DE PASE 300x300x100	2 días												
378	05.03	CANALIZACIONES, CONDUCTOS O TUBERÍAS	3 días												
379	05.03.01	TUBERÍA PVC Ø 20MM	3 días												
380	05.03.02	TUBERÍA PVC Ø 25 MM	2 días												
381	05.03.03	TUBERÍA PVC Ø 32 MM	1 día												

CONSORCIO EJECUTOR TAMARINDO

Pastor Bernal Díaz
 REPRESENTANTE COMÚN

Tarea		Resin	División crítica	
División		Resin	Progreso	
Hito		Tarea	Progreso manual	

Id	EDT	Nombre de tarea	Duración	08	13	18	23	28	mes 5 02	07	12	17	22	27	mes 6 02
382	05.04	CONDUCTORES Y CABLES DE ENERGÍA EN TUBERÍAS	7 días												
383	05.04.01	SUMINISTRO E INST. DE ALIM.CAB. NYV(1x16x1x15+1x15(T))mm ²	1 día												
384	05.04.02	SUMINISTRO E INST. DE ALIM.CAB. NH80 (1x16+1x16(N)+1x16 (T))mm ²	1 día												
385	05.04.05	SUMINISTRO E INST. DE ALIM.CAB. NH80 (1x4+1x4 (N)+1x4(T))mm ²	1 día												
386	05.04.06	SUMINISTRO E INST. DE CABLE DE COBRE DESNUDO 1X16mm ² TEMPLE BLANCO	1 día												
387	05.04.07	SUMINISTRO E INST. DE ALIM.CAB. NH-80 2X4mm ²	2 días												
388	05.04.08	SUMINISTRO E INST. DE ALIM.CAB. NH-80 2X2.5mm ²	2 días												
389	05.05	SISTEMA DE CONDUCTOS	2 días												
390	05.05.01	BUZONETA DE CONCRETO PARA INST. ELÉCTRICAS	2 días												
391	05.06	TABLEROS PRINCIPALES	2 días												
392	05.06.01	TG-01, TABLERO GENERAL DE DISTRIBUCIÓN	2 días												
393	05.07	TABLERO DE DISTRIBUCIÓN	2 días												
394	05.07.01	SUBTABLERO DE DISTRIBUCIÓN TD-01	2 días												
395	05.07.02	SUBTABLERO DE DISTRIBUCIÓN TD-02	2 días												
396	05.07.03	SUBTABLERO DE DISTRIBUCIÓN TD-03	2 días												
397	05.08	INSTALACIONES DEL SISTEMA DE PUESTA A TIERRA	1 día												
398	05.08.01	INST. DEL SISTEMA DE PUESTA A TIERRA	1 día												
399	05.09	ARTEFACTOS	55 días												
400	05.09.01	LÁMPARAS	8 días												
401	05.09.01.01	ART.FLUCR PARA ENDOZAR.2/40W C/REJ.MET.EMPOTRADO AF similar al tipo RAS -A-2x40	3 días												
402	05.09.01.02	ART. FLUOR CIRCULAR ADOZADO DE 82 W.	2 días												
403	05.09.01.03	LUCES DE EMERGENCIA 24 LED ULTRA BRILLANTE LUZ BLANCA 220 VAC 60hz	3 días												
404	05.09.02	REFLECTORES	7 días												
405	05.09.02.01	FAROLA METÁLICA CON DOS LUMINARIAS 70 W PARA ALUMBRADO EXTERIOR	4 días												
406	05.09.02.02	REFLECTOR LED 400W PARA ALUMBRADO EXTERIOR	3 días												
407	05.09.03	VARIOS	55 días												
408	05.09.03.01	PRUEBAS DE AISLAMIENTO Y RESISTIVIDAD RED GENERAL	1 día												
409	05.09.03.02	SUMINISTRO E INSTALACION DE CABLE DE INTERNET	1 día												
410	05.09.03.03	SUMINISTRO E INSTALACION DE CABLE DE TV	1 día												
411	05.09.03.04	SUMINISTRO E INSTALACION DE CABLE DE TELÉFONO	1 día												
412	05.09.03.05	SUMINISTRO E INSTALACION DE MÓDEM-ROUTER ADSL Y SWITCH 8 PUERTOS PARA INTERNET	1 día												
413	06	CONSTRUCCION DE CERCO PERIMETRICO	47 días												
414	06.01	OBRAS PRELIMINARES	5 días												
415	06.01.01	LIMPIEZA DE TERRENO MANUAL	2 días												
416	06.01.02	TRAZO Y REPLANTEO	3 días												
417	06.02	MOVIMIENTO DE TIERRAS	19 días												
418	06.02.01	EXCAVACION MANUAL EN TERRENO NATURAL	3 días												
419	06.02.02	RELLENO CON MATERIAL PROPIO COMPACTADO (PLANCHIA COMPACTADORA)	3 días												
420	06.02.03	ACARREO Y ELIMINACION DE MATERIAL EXEDENTE CON MINICARGADOR (DISTANCIA 100 M)	4 días												
421	06.02.04	ELIMINACION DE MATERIAL EXCEDENTE Y DEMOLICIONES HASTA 15 KM	3 días												
422	06.03	OBRAS DE CONCRETO	9 días												
423	06.03.01	CONCRETO 1:10 +30% P.G. PARA CIMIENTOS CORRIDOS	4 días												
424	06.03.02	SOLADO PARA ZAPATAS. MEZCLA C:A:Fch 1:6:5. E=4"	3 días												
425	06.03.03	CONCRETO EN ZAPATAS F'c= 210 KG/CM2	3 días												
426	06.03.04	ACERO ESTRUCTURAL TRABAJADO PARA ZAPATAS	3 días												
427	06.03.05	CURADO DE SUPERFICIES DE CONCRETO	1 día												
428	06.04	SOBRECIMIENTO ARMADO	16 días												
429	06.04.01	CONCRETO EN SOBRECIMIENTO ARMADO Fc=175 KG/CM2.	4 días												
430	06.04.02	ENCOFRADO Y DESENCOFRADO DE SOBRECIMIENTO ARMADO	4 días												
431	06.04.03	ACERO Fy 4200 Kg/cm2 EN SOBRECIMIENTO ARMADO	4 días												
432	06.04.04	CURADO DE SUPERFICIES DE CONCRETO	4 días												
433	6.5	VIGAS DE CIMENTACION	14 días												
434	6.5.1	CONCRETO EN VIGAS DE CIMENTACION F'c= 210 KG/CM2	3 días												
435	6.5.2	ENCOFRADO Y DESENCOFRADO PARA VIGAS DE CIMENTACION	3 días												
436	6.5.3	ACERO ESTRUCTURAL TRABAJADO PARA VIGAS DE CIMENTACION	4 días												
437	6.5.4	CURADO DE SUPERFICIES DE CONCRETO	4 días												
438	06.05	COLUMNAS	11 días												
439	06.05.01	CONCRETO EN COLUMNAS F'c=175 KG/CM2	4 días												

CONSORCIO EJECUTOR TAMARINDO
Pastor Bernal Diaz
 PASTOR BERNAL DIAZ
 REPRESENTANTE COMÚN

Tarea		Resume	División crítica	
División		Resume	Progreso	
Hito		Tarea in	Progreso manual	

Id	EDT	Nombre de tarea	Duración	06	13	18	23	28	mes 5	02	07	12	17	22	27	mes 6	02
440	06.05.02	ENCOFRADO Y DEENCOFRADO NORMAL EN COLUMNAS	3 días														
441	06.05.03	ACERO ESTRUCTURAL TRABAJADO PARA COLUMNAS	3 días														
442	06.05.04	CURADO DE SUPERFICIES DE CONCRETO	1 día														
443	06.06	VIGAS	14 días														
444	06.06.01	CONCRETO EN VIGAS FC=175 KG/CM2	3 días														
445	06.06.02	ENCOFRADO Y DEENCOFRADO NORMAL EN VIGAS	3 días														
446	06.06.03	ACERO ESTRUCTURAL TRABAJADO PARA VIGAS	4 días														
447	06.06.04	CURADO DE SUPERFICIES DE CONCRETO	4 días														
448	06.07	MUROS DE ALBAÑILERIA	6 días														
449	08.07.01	MUROS DE LADRILLOS CARAVISTA DE SOGA CM 1.4 H=2.50 m.	3 días														
450	06.07.02	ACERO CORRUGADO FY=4200kg/cm2 - MECHAS	3 días														
451	06.08	REVOQUES ENLUCIDOS Y MOLDURAS	3 días														
452	06.08.01	TARRAJEO EN COLUMNAS, VIGAS, SOBRECIMENTOS. PARAPETO EN PORTÓN, INTERIORES Y EXTERIORES 1.5 x 1.5 CM.	3 días														
453	06.09	PINTURA	10 días														
454	06.09.01	PINTURA LATEX EN SOBRECIMIENTO, COLUMNAS Y VIGA PERIMETRAL	3 días														
455	06.09.02	PINTURA EN MURO CARAVISTA CIBARNIZ ECONOMICO	3 días														
456	06.09.03	PINTURA EN LETRAS DE LA I.E. C/ESMALTE SINTÉTICO	4 días														
457	06.10	CARPINTERIA METALICA	6 días														
458	06.10.01	PUERTA METALICA 2.80 X 2.80 M.SEGUN DISEÑO	2 días														
459	06.10.02	PUERTA METALICA 1.00 X 2.80 M.SEGUN DISEÑO	2 días														
460	6.11.3	PUERTA METÁLICA 1.05 X 2.80 M. SEGÚN DISEÑO	2 días														
461	08	FLETE	148 días														
462	08.01	FLETE TERRESTRE TRUJILLO - TAMARINDO	148 días														

000194

CONSORCIO EJECUTOR TAMARINDO
[Firma]
Pastor Bernal Diaz
 REPRESENTANTE COMÚN

Tarea		Resum	División crítica	
División		Resum	Progreso	
Hito		Tarea	Progreso manual	

000183

Fórmula Polinómica - Agrupamiento Preliminar

Presupuesto 0302016 "MEJORAMIENTO DEL SERVICIO EDUCATIVO EN LA I.E.I. N° 2104 DEL A.H.
TAMARINDO DEL DISTRITO DE GUADALUPE-PROVINCIA DE PACASMAYO-
DEPARTAMENTO DE LA LIBERTAD"

Fecha presupuesto 30/06/2020

Moneda NUEVOS SOLES

Indice	Descripción	% Inicio	% Saldo	Agrupamiento
02	ACERO DE CONSTRUCCION LISO	5.176	0.000	
03	ACERO DE CONSTRUCCION CORRUGADO	0.188	0.000	
04	AGREGADO FINO	0.300	15.495	+05+02+03+13+21+23+38+62+59
05	AGREGADO GRUESO	2.668	0.000	
06	ALAMBRE Y CABLE DE COBRE DESNUDO	0.018	0.000	
07	ALAMBRE Y CABLE TIPO TW Y THW	0.112	0.000	
10	APARATO SANITARIO CON GRIFERIA	0.642	0.000	
11	ARTEFACTO DE ALUMBRADO EXTERIOR	0.492	1.319	+06+07+12+18
12	ARTEFACTO DE ALUMBRADO INTERIOR	0.598	0.000	
13	ASFALTO	0.129	0.000	
16	BALDOSA VINILICA	0.710	0.000	
17	BLOQUE Y LADRILLO	2.521	0.000	
18	CABLE TELEFONICO	0.099	0.000	
21	CEMENTO PORTLAND TIPO I	0.063	0.000	
23	CEMENTO PORTLAND TIPO V	6.514	0.000	
24	CERAMICA ESMALTADA Y SIN ESMALTAR	0.338	0.000	
26	CERRAJERIA NACIONAL	0.457	0.000	
27	DETONANTE	0.006	0.000	
29	DOLAR	0.460	12.215	+27+30+31+32+51+53
30	DOLAR (GENERAL PONDERADO)	5.344	0.000	
31	DOLAR MAS INFLACION USA Y DUCTO DE CONCR	0.029	0.000	
32	FLETE TERRESTRE	5.324	0.000	
37	HERRAMIENTA MANUAL	2.165	0.000	
38	HORMIGON	0.328	0.000	
39	INDICE GENERAL DE PRECIOS AL CONSUMIDOR	6.542	6.542	
43	MADERA NACIONAL PARA ENCOF. Y CARPINT.	0.813	0.000	
44	MADERA TERCIAADA PARA CARPINTERIA	0.884	5.006	+43+45
45	MADERA TERCIAADA PARA ENCOFRADO	3.309	0.000	
46	MALLA DE ACERO	0.000	0.000	
47	MANO DE OBRA INC. LEYES SOCIALES	39.937	42.174	+82+37
48	MAQUINARIA Y EQUIPO NACIONAL	2.856	0.000	
49	MAQUINARIA Y EQUIPO IMPORTADO	6.323	9.179	+48
50	MARCO Y TAPA DE FIERRO FUNDIDO	0.087	0.000	
51	PERFIL DE ACERO LIVIANO	1.040	0.000	
53	PETROLEO DIESSEL	0.012	0.000	
54	PINTURA LATEX	1.072	5.462	+79+16+17+26+24
56	PLANCHA DE ACERO LAC	0.726	0.000	
57	PLANCHA DE ACERO LAF	0.000	0.000	
59	PLANCHA DE ASBESTO-CEMENTO	0.055	0.000	
62	POSTE DE CONCRETO	0.074	0.000	
65	TUBERIA DE ACERO NEGRO Y/O GALVANIZADO	0.565	0.000	
68	TUBERIA DE COBRE	0.007	0.000	
72	TUBERIA DE PVC PARA AGUA	0.315	2.608	+10+68+65+73+74+75+77+78+50+56
73	DUCTO TELEFONICO DE PVC	0.060	0.000	
74	TUBERIA DE PVC PARA ELECTRICIDAD (SAP)	0.054	0.000	
75	TUBERIA DE PVC PARA ELECTRICIDAD (SEL)(Reag.74)	0.040	0.000	
77	VALVULA DE BRONCE NACIONAL	0.081	0.000	
78	VALVULA DE FIERRO FUNDIDO NACIONAL	0.031	0.000	
79	VIDRIO INCOLORO NACIONAL	0.364	0.000	
82	EQUIPO PERSONAL	0.072	0.000	
Total		100.000	100.000	

CONSORCIO EJECUTOR TAMARINDO

Pastor Bernal Diaz
Pastor Bernal Diaz
REPRESENTANTE COMÚN

Fórmula Polinómica

Presupuesto 0302016 "MEJORAMIENTO DEL SERVICIO EDUCATIVO EN LA I.E.I. N° 2104 DEL A.H. TAMARINDO DEL DISTRITO DE GUADALUPE-PROVINCIA DE PACASMAYO-DEPARTAMENTO DE LA LIBERTAD"

Fecha Presupuesto 30/06/2020

Moneda NUEVOS SOLES

Ubicación Geográfica 130702 LA LIBERTAD - PACASMAYO - GUADALUPE

$$K = 0.422*(Mr/ Mo) + 0.092*(Mr/ Mo) + 0.205*(AMr/ AMo) + 0.122*(Dr/ Do) + 0.094*(PTAr/ PTAo) + 0.065*(Ir/ Io)$$

Monomio	Factor	(%)	Símbolo	Índice	Descripción
1	0.422	100.000	M	47	MANO DE OBRA INC. LEYES SOCIALES
2	0.092	100.000	M	49	MAQUINARIA Y EQUIPO IMPORTADO
3	0.205	75.610	AM	04	AGREGADO FINO
		24.390		44	MADERA TERCIADA PARA CARPINTERIA
4	0.122	100.000	D	29	DOLAR
5	0.094	13.830		11	ARTEFACTO DE ALUMBRADO EXTERIOR
		58.511	PTA	54	PINTURA LATEX
		27.660		72	TUBERIA DE PVC PARA AGUA
6	0.065	100.000	I	39	INDICE GENERAL DE PRECIOS AL CONSUMIDOR

CONSORCIO EJECUTOR TAMARINDO

Pastor Bernal Díaz
 Pastor Bernal Díaz
 REPRESENTANTE COMÚN



**h) CALENDARIO DE
ADQUISICIÓN DE**

CALENDARIO DE ADQUISICION DE MATERIALES

Obra: "MEJORAMIENTO DEL SERVICIO EDUCATIVO DE LA I.E.I N° 2104 DEL A.H. TAMARINDO DEL DISTRITO DE GUADALUPE, PACASMAYO, LA LIBERTAD"

Entidad: MUNICIPALIDAD DISTRITAL DE GUADALUPE

PEC N°: 008-2020-MD/G/CS - PRIMERA CONVOCATORIA

Código	Descripción Recurso	Unidad	Cantidad	Precio SI	Parcial SI	Mes 01	Mes 02	Mes 03	Mes 04	Mes 05
0201000012	PRUEBAS SEROLÓGICAS COVID-19/03 PRUEBAS POR TRABAJADOR	KIT	40.0000	90.00	3.600.00	744.00	744.00	672.00	744.00	696.00
0201000013	MAMELUCOS/OVEROL/ESÓLO PAR PERSONAL DE LA SALUD)	und	15.0000	60.00	900.00	186.00	186.00	168.00	186.00	174.00
0201000014	MASCARILLA TEJIDA(MODELO FIGURA 2 DE LA RM N° 135-2020-MINSA)	cia	4.0000	125.00	500.00	103.33	103.33	93.33	103.34	96.67
0201000015	MASCARILLA N95	und	40.0000	10.50	420.00	86.80	86.80	78.40	86.80	81.20
0201000017	PROTECTOR FACIAL	und	3.0000	33.00	99.00	20.46	20.46	18.48	20.46	19.14
0201000018	GUANTES DE NITRILO	PAR	2.000.0000	1.60	3.200.000	661.33	661.33	597.33	661.34	618.67
0201000019	LENENTES DE SEGURIDAD	und	40.0000	30.00	1.200.00	248.00	248.00	224.00	248.00	232.00
0201000020	ALCOHOL EN GEL(360 ml)	und	30.0000	10.90	327.00	67.58	67.58	61.04	67.58	63.22
0201000021	ALCOHOL EN GEL(1L)	und	30.0000	22.90	687.00	141.98	141.98	128.24	141.98	132.82
0201000023	TERMOMETRO DIGITAL INFRAROJO	und	2.0000	500.00	1.000.00	206.67	206.67	186.67	206.66	193.33
0201000024	BOLSAS PLASTICAS ROJAS	cdo	6.0000	75.00	450.00	93.00	93.00	84.00	93.00	87.00
0201000025	BOLSAS PLASTICAS NEGRAS	cdo	6.0000	75.00	450.00	93.00	93.00	84.00	93.00	87.00
0201000026	TACHOS ROJOS PARA RESIDUOS BICONTAMINADOS	und	4.0000	50.00	200.00	41.33	41.33	37.33	41.34	38.67
0201000027	PAPEL TOALLA 300mlts 38 gr/m2(par hoja)	und	8.0000	41.70	333.60	68.94	68.94	62.27	68.95	64.50
0201000028	JABÓN LIQUIDO 400ml	und	20.0000	7.25	145.00	29.97	29.97	27.07	29.96	28.03
0201000029	TAPETE ANTIBACTERIAL Y/O BANDEJA DESINFECTANTE DE CALZADO	und	2.0000	59.00	118.00	24.39	24.39	22.03	24.38	22.81
0201000030	SEÑALIZACION-LETREROS DE USO DE EPP'S	und	2.0000	65.00	130.00	26.87	26.87	24.27	26.86	25.13
0201000031	SEÑALIZACION-PROCEDIMIENTO Y DESINFECCION DE MANOS	und	2.0000	65.00	130.00	26.87	26.87	24.27	26.86	25.13
0201000032	MOCHILA DE DESINFECCION	und	2.0000	245.00	490.00	101.27	101.27	91.47	101.26	94.73
0202010001	CLAVOS PARA MADERA C/C 1"	kg	2.8900	3.05	8.81	-	-	-	0.36	8.48
0202010003	CLAVOS PARA MADERA C/C 2"	kg	4.4300	3.05	13.51	-	-	-	0.36	13.15
0202010005	CLAVOS PARA MADERA C/C 3"	kg	277.1100	3.05	845.19	-	1.72	480.01	262.63	100.83
0202040009	ALAMBRE NEGRO N°16	kg	1,061.9600	4.83	5,129.27	86.80	126.17	3,293.95	1,310.93	311.42
0202040010	ALAMBRE NEGRO N°8	kg	404.8700	4.83	1,955.52	-	4.80	1,199.60	408.66	342.46
0202040064	PERNO CABEZA CUADRADA HILO CORRIENTE 1/2" X 5"	und	6.0000	16.53	99.18	-	-	1,460.34	-	99.18
0202080011	PERNO DE ANCLAJE 5/8" INCL. ARANDELA	und	153.7200	9.50	1,460.34	-	-	-	-	-
0202100099	CLAVOS CON CABEZA DE 2 1/2", 3", 4"	kg	3.2700	3.81	12.46	5.70	-	3.16	-	3.60
0202130021	CLAVOS PARA CALAMINA	kg	2.7000	5.27	14.23	14.23	-	-	-	-
0202160005	CLAVOS DE 2 1/2", 3", 4"	kg	51.1800	3.81	195.00	189.42	-	-	4.75	0.83
0202460093	PERNO ZIN AUTOPERFORANTE INC. ARANDELA CAB. HEXAGONAL	cdo	13.2500	21.00	278.25	-	-	-	278.25	-
0202510100	PERNOS 1/2" X 2" INC/TUERCA	und	6.0000	4.24	25.44	-	-	25.44	-	-
0202600051	TUBO DE ACERO SCH-40 DE 3/4" ROSCADA GALV.	m	8.0000	9.88	79.04	-	-	-	79.04	-
0202600053	TUBO DE ACERO SCH-40 DE 3" ROSCADA GALV.	m	1.0000	27.50	27.50	-	-	-	27.50	-
0202600054	TUBO DE ACERO SCH-40 DE 2" ROSCADA GALV.	m	8.5000	18.50	157.25	-	-	-	157.25	-
0202600055	TUBO DE ACERO SCH-40 DE 1 1/4" ROSCADA GALV.	m	9.0000	12.15	109.35	-	-	-	109.35	-
0202620002	PLACA RECORDATORIO DE MARMOL DE 30X50 CM	und	1.0000	650.00	650.00	-	-	-	-	650.00
0202620003	FLUADOR METALICO	und	2.0000	17.70	35.40	-	-	-	-	35.40
0202850031	TUBO DE FIERRO NEGRO REDONDO DE 1 1/2" X 2mm	m	3.0000	6.17	18.51	-	-	-	-	18.51
0202850032	TUBO DE FIERRO NEGRO REDONDO DE 2" X 2mm	m	9.0000	7.93	71.37	-	-	-	-	71.37
0202930016	CODO DE ACERO SCH-40 - 3/4"X90°	und	8.0000	0.98	7.84	-	-	3.92	-	-
0202930018	CODO DE ACERO SCH-40 - 3"X90°	und	1.0000	5.50	5.50	-	-	-	5.50	-
0202930019	CODO DE ACERO SCH-40 - 2"X90°	und	5.0000	6.04	30.20	-	-	-	30.20	-
0202930020	CODO DE ACERO SCH-40 - 1 1/4"X90°	und	4.0000	4.58	18.32	-	-	-	18.32	-
0202930021	CODO DE ACERO SCH-40 - 1"X90°	und	3.0000	4.15	12.45	-	-	-	12.45	-
0202970002	ACERO DE REFUERZO FY=4200 GRADO 60	kg	18,301.0600	2.55	46,667.70	-	1,165.98	30,423.26	12,325.37	9,753.09
0203020008	ACERO CORRUGADO fy=4200 kg/cm2 GRADO 60	kg	105.5500	2.55	269.15	-	-	-	-	269.15
0203030100	FIERRO LISO DE 1/2"	var	51.0200	13.10	668.36	-	-	-	668.36	-

180

0204000000	ARENA FINA	m3	71.6700	46.00	3.296.82	-	813.44	292.57	1.998.48	192.33
0204010003	TIERRA DE CHACRA O VEGETAL	m3	1.3000	20.00	26.00	-	-	-	26.00	-
0205000003	PIEDRA CHANCADA DE 1/2"	m3	129.5700	66.00	8.551.62	-	453.19	4.354.46	2.935.83	808.14
0205000004	PIEDRA CHANCADA DE 3/4"	m3	28.9000	66.00	1.907.40	-	-	1.907.40	-	-
0205000009	PIEDRA GRANDE DE 8"	m3	27.3400	45.00	1.230.30	-	581.65	-	648.65	-
0205000010	PIEDRA MEDIANA DE 4"	m3	0.4000	45.00	18.00	-	15.73	2.27	-	-
0205010004	AFIRMADO	m3	146.0800	31.00	4.628.48	-	2.028.72	2.499.76	-	-
0205330004	ARENA GRUESA	m3	176.3500	46.00	8.112.10	-	270.00	3.930.05	3.453.73	458.32
0205330004	OVER	m3	146.0800	34.00	4.966.72	-	2.225.05	2.741.67	-	-
0205360012	GRAVA PARA FILTRO	m3	6.2900	34.00	213.86	-	-	-	213.86	-
0205530001	CANTO RODADO	m3	0.6900	34.00	23.46	-	-	-	23.46	-
0206040055	CABLE 1x16mm2 COBRE DESNUDO	m	9.2400	8.12	75.03	-	-	75.03	-	-
0206500072	CONECTOR TIPO AB COPPERWELD	pza	1.0000	72.03	72.03	-	-	-	-	-
0206500092	CONECTOR PVC 20mm	und	48.8000	0.38	18.54	-	12.01	6.53	-	-
0206500093	CONECTOR PVC 25mm	und	9.2600	0.51	4.72	-	4.72	-	-	-
0206500096	CONECTOR PVC 32mm	und	21.9900	1.10	24.19	-	-	24.19	-	-
0207040050	CABLE NH-80 - 4mm2	m	228.2800	1.51	344.70	-	-	344.70	-	-
0207040051	CABLE NH-80 - 2.5mm2	m	200.5500	1.05	210.58	-	-	210.58	-	-
0207040053	CABLE DE ENERGIA NH80 (1x16x1x16+1x16(T))mm2	m	23.9700	10.44	250.25	-	-	250.25	-	-
0207040056	CABLE DE ENERGIA NH80 (1x4x1x4+1x4(T))mm2	m	29.6300	6.50	192.60	-	-	192.60	-	-
0207040057	CABLE DE ENERGIA NY (1x16x1x16+1x16(T))mm2	m	20.9900	11.35	238.24	-	-	238.24	-	-
0210000010	GANCHO REFORZADO PISUJECION CANALETAS	m	1.6700	53.31	89.03	-	-	-	22.40	66.63
0210010067	DISPENSADOR DE PAPEL TOALLA	und	4.0000	59.24	236.96	-	-	-	236.96	-
0210020011	INODORO TOJE. BAJO NORMAL BLANCO CIA.	pza	2.0000	237.20	474.40	-	-	-	474.40	-
0210020053	INODORO TOJE. BAJO TIPO BABY BLANCO INCLUYE ACCESORIOS	und	6.0000	257.20	1.543.20	-	-	-	1.543.20	-
0210040096	LAVATORIO OVALIN 1 Llave(INCLUYE ACCESORIOS)	pza	5.0000	163.80	819.00	-	-	-	819.00	-
0210050011	URINARIO NACIONAL PICO. BLANCO INCLUYE ACCESORIOS	und	3.0000	85.00	255.00	-	-	-	255.00	-
0210100052	PAPELERA DE PLASTICO 8.6 LT	und	9.0000	29.58	266.22	-	-	-	266.22	-
0210110100	DESAGUE 1 1/4" x 8" CROMADA PARA LAVATORIO	und	5.0000	25.34	126.70	-	-	-	126.70	-
0210120005	Llave PARA LAVATORIO CROMADA 1/2"	und	5.0000	29.22	146.10	-	-	-	146.10	-
0210120051	TRAMPA TP- CROMADA P/LAVAT. 1 1/4" COLA LARGA	und	5.0000	35.51	177.55	-	-	-	177.55	-
0210120052	Llave PARA URINARIO CROMADO	und	3.0000	22.08	66.24	-	-	-	66.24	-
0210140078	TUBO SHC 40 SC/AS3/106/4"x6.00M.	m	1.0500	50.00	52.50	-	-	-	52.50	-
0210140079	TUBO DE ABASTO DE ACERO INOXIDABLE AGUA 1/2" x 1/2" x 40CM.	und	5.0000	29.66	148.30	-	-	-	148.30	-
0210140080	TUBO SHC 40 SC/AS3/106/6"x4.60M.	m	26.9000	42.37	1.139.75	-	-	1.139.75	-	-
0210150022	REGISTRO DE BRONCE DE 4"	und	11.0000	17.71	194.81	-	-	194.81	-	-
0210220041	ACCESORIOS PARA INSTALACION DE APARATOS SANITARIOS	und	0.2500	50.00	12.50	-	-	-	12.50	-
0210220042	Llave DE COCINA PARED, DE BRONCE	und	1.0000	27.03	27.03	-	-	-	27.03	-
0210300001	LAVADERO DE CONCRETO	pza	1.0000	520.00	520.00	-	-	520.00	-	-
0210410012	GRIFO DE BRONCE 1/2"	und	8.0000	10.93	87.44	-	-	43.72	-	-
0210980002	BANOS QUIMICO PORTATIL SANITARIO, URINARIO Y LAVAMANOS	und	8.0000	233.05	1.864.40	-	-	1.864.40	-	-
0211010100	REFLECTOR ARAN INT. ASMET. C/EG. H.METALICO 70W PR	und	8.0000	135.59	1.084.72	-	-	-	1.084.72	-
0211010102	REFLECTOR METALICO LED 400 W	und	1.0000	508.47	508.47	-	-	-	508.47	-
0211210099	EQUIPO PARA FLUORESCENTE CIRCULAR 1/32	und	21.0000	27.03	567.63	-	-	-	567.63	-
0211210101	EQUIPO DE LUZ DE EMERGENCIA 24 LED ULTRA BRILLANTE LUZ	und	12.0000	118.55	1.422.72	-	-	-	1.422.72	-
0211900011	ACCESORIOS DE FIJACION	GLB	21.0000	10.00	210.00	-	-	-	210.00	-
0211900012	ELEMENTOS DE FIJACION PARA EQUIPO DE LUZ DE EMERGENCIA	GLB	12.0000	4.24	50.88	-	-	-	50.88	-
0211900013	ACCESORIOS DE FIJACION PARA REFLECTOR	GLB	32.0000	50.00	1.600.00	-	-	-	1.600.00	-
0211910012	CONTROL DE NIVEL AUTOMATICO DE ARRANQUE Y PARADA DE	und	1.0000	92.45	92.45	-	-	-	92.45	-
0212000050	GABINETE METALICO CON BARRA DE COBRE. 36 POLOS	und	1.0000	677.97	677.97	-	-	-	677.97	-
0212000051	GABINETE METALICO CON BARRA DE COBRE. 18 POLOS	und	3.0000	143.98	431.94	-	-	-	431.94	-
0212010053	TOMACORRIENTE DOBLE C/LINEA DE TIERRA	und	43.0000	19.41	834.63	-	-	-	834.63	-
0212020101	INTERRUPTOR TERMOMAGNETICO DE 2x32A	und	1.0000	25.42	25.42	-	-	-	25.42	-

000179

CONSORCIO EJECUTOR TAMARINCO
 J. Pastor Bottoch Diaz
 REPRESENTANTE COMUN

0212020102	INTERRUPTOR TERMOMAGNETICO DE 2x120A	und	1.0000	211.78	211.78	-	-	-	211.78	-	-	-	-
0212020103	INTERRUPTOR TERMOMAGNETICO DE 2x63A	und	1.0000	59.32	59.32	-	-	-	59.32	-	-	-	-
0212020104	INTERRUPTOR TERMOMAGNETICO DE 2x20A	und	11.0000	25.08	275.88	-	-	-	-	-	-	275.88	-
0212020105	INTERRUPTOR TERMOMAGNETICO DE 2x16A	und	7.0000	25.08	175.56	-	-	-	-	-	-	175.56	-
0212020106	INTERRUPTOR TERMOMAGNETICO DE 2x40A	und	2.0000	38.13	76.26	-	-	-	76.26	-	-	-	-
0212020107	INTERRUPTOR TERMOMAGNETICO DE 2x50A	und	1.0000	42.37	42.37	-	-	-	42.37	-	-	-	-
0212040025	PULSADOR DE EMERGENCIA	und	1.0000	8.90	8.90	-	-	-	8.90	-	-	-	-
0212090054	CAJA PVC RECTANGULAR 4" x 2" x 2 1/4"	und	89.4900	1.02	91.28	-	-	-	91.28	-	-	-	-
0212090055	CAJA DE PASE RECTANGULAR PVC 4" x 2"	pza	5.0000	0.85	4.25	-	-	-	4.25	-	-	-	-
0212090056	CAJA DE PASE PVC 4" x 4" x 2"	pza	11.0000	5.51	60.61	-	-	-	60.61	-	-	-	-
0212090057	CAJA DE PASE PVC 12" x 12" x 4"	pza	5.0000	23.65	118.25	-	-	-	118.25	-	-	-	-
0212100100	PLACA DE SALIDA DE INTERNET	und	4.0000	0.56	2.24	-	-	-	2.24	-	-	-	-
0212100101	JACK RJ11 P/INTERNET	und	4.0000	6.69	26.76	-	-	-	26.76	-	-	-	-
0212110011	TAPA CIEGA PLASTICA OCTOGONAL 4"	pza	2.0000	5.00	10.00	-	-	-	10.00	-	-	-	-
0212140042	FLUORES. ART. BE 2/40W JOSEFEL	und	27.0000	60.93	1.645.11	-	-	-	-	-	-	1.645.11	-
0212140047	FLUORESCENTE CIRCULAR 1/32	und	21.0000	9.80	205.80	-	-	-	-	-	-	205.80	-
0212310016	INTERRUPTOR DOBLE	pza	7.0000	9.75	68.25	-	-	-	68.25	-	-	-	-
0212310078	INTERRUPTOR SIMPLE	pza	16.0000	5.76	92.16	-	-	-	92.16	-	-	-	-
0212310080	INTERRUPTOR 2 GOLPES	pza	5.0000	9.75	48.75	-	-	-	48.75	-	-	-	-
0212310082	SIRENA	und	1.0000	63.47	63.47	-	-	-	63.47	-	-	-	-
0212320041	INTERRUPTOR DIFERENCIAL 30 mA	pza	14.0000	76.27	1.067.78	-	-	-	381.35	-	-	686.43	-
0212800011	CAJA DE MADERA PARA VALVULA DE AGUA	und	12.0000	25.00	300.00	-	-	-	300.00	-	-	-	-
0213000006	ASFALTO RC-250	gln	60.2400	23.73	1.429.50	-	-	-	1.405.48	-	-	24.02	-
0217010007	LADRILLO P/TECHO 15x30x30 CM 8 HCOS. REX	und	2.819.6300	1.86	5.244.88	-	-	-	3.499.27	-	-	1.745.61	-
0217010019	LADRILLO P/TECHO 08x30x30 CM	und	40.5800	1.86	75.48	-	-	-	75.48	-	-	-	-
0217040006	LADRILLO PASTELERO 24x 24x3 CM	und	6.765.5500	1.27	8.592.25	-	-	-	3.10	-	-	8.589.15	-
0217080005	LADRILLO ARCILLA KK 9 X 13 X 23 cm	und	8.483.4600	0.60	5.090.08	-	-	-	-	-	-	5.090.08	-
0217080006	LADRILLO ARCILLA KK TIPO IV 9 X 13 X 23 cm	und	14.836.0300	0.60	8.901.62	-	-	-	3.218.26	-	-	5.683.36	-
0217220005	CAJA DE REGISTRO PARA P.T.	und	1.0000	30.42	30.42	-	-	-	30.42	-	-	-	-
0221030005	CAJA DE CONCRETO C/REJILLA METALICA PARA REBOSE	und	1.0000	370.00	370.00	-	-	-	370.00	-	-	-	-
0221030006	BUZONETA DE CONCRETO	und	2.0000	127.12	254.24	-	-	-	254.24	-	-	-	-
0221990042	CONCRETO CICLOPEO FC=140 KG/CM2+30% PM	m3	0.3000	234.75	70.43	-	-	-	-	-	-	70.43	-
0223010001	CEMENTO PORTLAND TIPO V	BOL	943.8500	23.22	21.916.20	-	-	5.222.78	10.265.09	-	-	3.809.16	2.619.17
0223010002	CEMENTO PORTLAND TIPO MS	BOL	2.279.9800	22.03	50.227.96	26.44	-	3.146.81	20.272.73	-	-	24.780.26	2.001.72
0224000031	CERAMICA AMERICA BLANCO 45cm x 45cm	m2	33.8500	20.34	688.51	-	-	-	688.51	-	-	-	-
0224000033	CERAMICO PISCINA CELESTE 36cm x 36cm	m2	82.4700	23.73	1.957.01	-	-	-	-	-	-	-	-
0224000034	CERAMICO FARAH GRIS 30cm x 30cm	m2	18.0000	14.41	1.103.23	-	-	-	-	-	-	-	-
0226070055	CERRADURA EXTERIOR DE DOS GOLPES	und	72.0000	68.56	1.234.08	-	-	-	-	-	-	-	-
0226080014	BISAGRA ALUMINIZ. CAPUCHINA 3 1/2"x3 1/2"	und	7.0000	5.08	365.76	-	-	-	-	-	-	365.76	-
0226100010	CERROJO DE 2"	und	780.0000	4.24	3.307.20	-	-	-	3.307.20	-	-	-	3.307.20
0226680024	TUERCA CONDUIT DE 1/2"	pza	6.0000	4.24	25.44	-	-	-	25.44	-	-	-	81.00
0226850095	TORNILLO AUTORROSCANTE	und	123.2800	0.42	51.78	-	-	-	-	-	-	-	-
0227000005	BENTONITA	kg	60.0000	1.10	66.00	-	-	-	-	-	-	66.00	-
0229010100	CURADOR QUIMICO	gln	101.1400	27.88	2.819.78	-	-	46.18	1.561.55	-	-	741.65	470.40
0229040091	CINTA SEÑALADORA AMARILLA	rl	3.0100	27.88	83.92	17.40	-	17.40	16.00	-	-	17.40	15.72
0229040092	CONO DE SEGURIDAD	und	8.0000	24.49	195.92	40.76	-	40.76	36.82	-	-	40.76	36.82
0229040096	BANDA SENALIZADORA	m	74.5900	0.17	12.68	-	-	-	12.68	-	-	-	-
0229040097	CINTA AISLANTE	m	16.0000	0.84	13.44	-	-	-	13.44	-	-	-	-
0229040098	BOTIQUIN	und	10.0000	42.37	423.70	-	-	-	-	-	-	-	-
0229040100	INTINTOR POS. ABC 9 KG. (INCLUYE RECARGA)	und	2.0000	102.46	204.92	-	-	-	-	-	-	-	-
0229120008	TAPAJUNTA METALICA	m	61.6400	1.69	104.17	-	-	-	-	-	-	-	-
0229130010	CINTA TEFLON	und	2.5000	0.76	1.90	1.60	-	0.08	0.07	-	-	0.08	0.07

CONSORCIO EJECUTOR TAMAYUNDO

 Gaston Berryman Diaz
 REPRESENTANTE COMUN

0229310012	PIZARRA ACRILICA (2.45mx0.025mx1.30m)	und			508.46	1,016.92	-	-	-	-	-	1,016.92	-	-	-	1,016.92
0229500096	SOLDADURA SUPERCITO 1/8"	kg			34.9600	12.00	419.52	-	-	192.76	-	-	-	226.76	-	-
0229500097	ELECTRODO TIPO 6011- CELLOCORD	kg			0.1000	10.93	1.09	-	-	1.09	-	-	-	-	-	-
0229900048	JABON LIQUIDO	und			4.0000	6.69	26.76	-	-	-	-	-	-	26.76	-	-
0230000014	MEDIDOR DE CAUDAL Ø 3/4	und			1.0000	110.16	110.16	-	-	110.16	-	-	-	-	-	-
0230010085	PEGAMENTO PVC 1/4 GALON	und			0.1500	12.63	1.89	-	-	-	-	-	-	-	-	-
0230010088	PEGAMENTO PLASTICO PVC	qin			0.8500	37.81	32.14	0.64	0.03	22.49	-	-	-	1.95	-	7.03
0230010100	PEGAMENTO PVC x 1/4 GALON (negro)	und			5.4400	12.63	68.71	-	36.18	32.40	-	-	-	0.13	-	-
0230020001	YESO DE 28 Kg	BOL			1.0000	254.23	97.36	91.20	-	1.60	-	-	-	254.23	-	-
0230100001	VARILLA DE COBRE DE 3/4" x 2.40m	und			60.0700	27.88	1,674.75	-	-	-	-	-	-	1,674.75	-	-
0230130022	PEGAMENTO DE CERAMICO - EXTRA FUERTE	BOL			1.9000	8.00	15.20	-	-	-	-	-	-	-	-	15.20
0230150045	PORCELANA	kg			213.5600	29.67	6,336.33	-	-	-	-	-	-	6,336.33	-	-
0230150046	PORCELANATO KAZTELO BEIGE 60 x 60 CM.	m2			0.2500	36.95	9.24	-	-	3.69	-	-	-	-	-	5.55
0230260068	PINTURA ANTICORROSIVA EPOXICA ZINCROMATO	qin			108.1200	4.32	467.08	-	-	-	-	-	-	467.08	-	-
0230290026	RODOPLAST PARA BORDE DE CERAMICA	pza			1.0000	254.68	254.68	-	-	-	-	-	-	254.68	-	-
0230450051	LAVADERO DE ACERO INOXIDABLE 46x94x0.6mm CON ESCURRIDERO	und			18.4600	15.25	281.52	-	-	-	-	-	-	281.52	-	-
0230460015	PEGAMENTO PARA LOSETAS Y CERAMICAS	BOL			259.3500	10.76	2,790.61	-	-	-	-	-	-	24.08	-	2,766.53
0230460032	SILICONA	und			0.4300	10.17	4.37	-	-	-	-	-	-	-	-	4.37
0230460037	SILICONA PARA VIDRIO	und			1.8000	56.02	100.84	-	45.90	54.94	-	-	-	-	-	-
0230460038	PEGAMENTO PARA TUBERIA PVC (ELECT.)	qin			13.6500	5.42	73.98	-	-	59.21	-	-	-	14.77	-	-
0230480033	CINTA AISLANTE ELECTRICA	kg			92.4400	6.02	556.49	-	-	-	-	-	-	556.49	-	-
0230510100	FRAGUA	rl			1.5000	10.08	15.12	-	-	-	-	-	-	15.12	-	-
0230750006	CINTA DE PAPEL ENGOMADO 2" O 2 1/2"	und			8.0000	33.81	270.48	-	-	-	-	-	-	270.48	-	-
0230750100	PORTA ROLLO	m2			69.5700	45.12	3,139.00	-	-	-	-	-	-	3,139.00	-	-
0230810051	CALAMINON CU E=0.60MM. PREPINTADO	und			204.7400	1.68	343.96	-	-	5.54	-	-	-	67.21	-	271.21
0230990100	CINTA TEFLON 15mm x 10m.	und			6.1200	0.76	4.65	-	1.93	2.72	-	-	-	-	-	-
0231410003	TAPA DE CONCRETO PREFABRICADA 10" X 20"	und			3.0000	21.19	63.57	-	-	-	-	-	-	63.57	-	-
0231410004	TAPA DE CONCRETO PREFABRICADA 12" X 24"	und			7.0000	23.73	166.11	-	-	-	-	-	-	166.11	-	-
0231510020	CAJA DE CONCRETO P/ MEDIDOR AGUA	und			1.0000	42.37	42.37	-	-	42.37	-	-	-	-	-	-
0231510021	CAJA DE CONCRETO P/ BYPASS	und			1.0000	50.84	50.84	-	-	50.84	-	-	-	-	-	-
0232000056	FLETE TRUJILLO - TAMARINDO	GLB			1.0000	45,801.28	45,801.28	-	-	8,974.58	-	-	-	9,593.51	-	8,974.57
0232970002	MOVILIZACION Y DESMOVILIZACION	GLB			1.0000	13,168.60	13,168.60	-	-	2,580.33	-	-	-	2,758.29	-	2,580.33
0238000000	HORMIGON	m3			95.6700	38.00	3,635.46	-	-	15.20	-	-	-	1,033.73	-	-
0239000000	COLA SINTETICA FULLER	qin			16.0800	13.14	211.29	-	-	41.84	-	-	-	4.33	-	206.96
0239010100	ENERGIA ELECTRICA PROVISIONAL	mes			4.0000	300.00	1,200.00	-	-	-	-	-	-	-	-	-
0239020071	COLA SINTETICA	qin			6.1700	13.14	81.07	-	-	-	-	-	-	-	-	-
0239020075	LJA PARA MADERA	und			83.7400	1.39	116.40	-	-	2.78	-	-	-	81.07	-	-
0239020100	GIGANTOGRAFIA PARA CARTEL DE OBRA	und			1.0000	343.20	343.20	-	-	-	-	-	-	19.45	-	94.17
0239020101	CUERDA NYLON	und			18.0000	0.60	10.80	-	-	-	-	-	-	-	-	-
0239020102	LJA PARA FIERRO	m			13.2500	1.78	23.59	-	-	10.80	-	-	-	-	-	-
0239050000	AGUA	m3			177.5000	5.00	887.50	-	215.04	23.59	-	-	-	350.99	-	29.53
0239060010	HIPOCLORITO DE CALCIO AL 70%	kg			4.4100	14.32	5.87	-	-	5.59	-	-	-	0.28	-	-
0239240001	ELECTROBOMBA 1HP	und			2.0000	550.84	1,101.68	-	-	-	-	-	-	1,101.68	-	-
0239300001	TECNOPORT E= 1PLG	m2			12.3300	12.71	156.71	-	-	-	-	-	-	1,101.68	-	-
0239400008	BIODIGESTOR HDPE V=3,000 lts.	und			1.0000	5,084.74	5,084.74	-	-	-	-	-	-	5,084.74	-	156.71
0239900057	CANAleta PLUVIAL GALV.	m			50.4800	15.40	777.39	-	-	-	-	-	-	-	-	-
0239900104	HABILITACION DE TERRENO PARA POZOS PERCOLADORES	GLB			1.0000	2,118.64	2,118.64	-	-	-	-	-	-	194.35	-	583.04
0239900105	RED DE AGUA PROVISIONAL	mes			4.0000	150.00	600.00	-	-	600.00	-	-	-	2,118.64	-	-
0239900107	VENTANA DE ALUMINIO 1.30M X 0.60M. SEGUN DISEÑO	pza			1.0000	296.61	296.61	-	-	-	-	-	-	-	-	-
0239900081	TAPA METALICA DE 0.75 X 0.75m	und			1.0000	118.64	118.64	-	-	-	-	-	-	296.61	-	-
0239900081	TAPA METALICA DE 0.70 X 0.45m	und			1.0000	101.69	101.69	-	-	118.64	-	-	-	-	-	-
0243000032	MADERA EUCALIPTO DE 3"x3" L=3.00m	p2			813.7800	4.23	3,442.29	-	-	3,442.29	-	-	-	-	-	-

CONSORCIO ELECTOR TAMARINDO
 Presidente: *[Firma]*
 Representante Comin-: *[Firma]*

000177

0243010003	MADERA TORNILLO	p2	50.0000	5.51	275.50	-	-	66.79	-	-	-	208.71
0243040055	TABLERO DE CEDRO MACHIHERRADO 3/4"x4"	p2	75.9400	6.78	514.87	-	-	-	-	514.87	-	-
0243130001	MADERA DE CEDRO	p2	75.9400	6.78	514.87	-	-	-	-	514.87	-	-
0243130071	MADERA CEDRO CEPILLADO	p2	161.6500	6.78	1,095.99	-	-	-	-	172.43	-	923.56
0243160052	REGLA DE MADERA	p2	152.5400	2.00	305.28	-	-	-	-	233.68	-	12.07
0243400034	SEÑAL EXTINTOR 30x20 CM	und	5.0000	2.71	13.55	1.69	-	59.53	-	-	-	12.07
0243400035	SEÑAL A UTILIZAR EN CASO DE EMERGENCIA	und	4.0000	6.86	27.44	5.71	-	1.53	-	1.69	-	6.95
0243400036	SEÑAL DE ATENCIÓN RIESGO ELECTRICO	und	8.0000	2.54	20.32	1.59	-	5.16	-	5.70	-	5.16
0243400037	SEÑAL DE BAÑOS DAMAS Y CABALLEROS	und	4.0000	7.88	31.52	3.28	-	2.96	-	3.28	-	18.72
0243400038	SEÑAL DE BOTIQUIN 22.5x15 CM	und	4.0000	6.69	26.76	2.78	-	2.51	-	2.80	-	15.89
0243400039	SEÑAL DE PROHIBIDO EL INGRESO (AREA RESTRINGIDA)	und	3.0000	6.86	20.58	4.28	-	3.87	-	4.28	-	3.87
0243400040	SEÑAL DE ZONA SEGURA EN CASO DE SISMOS	und	6.0000	13.47	80.82	-	-	-	-	-	-	80.82
0243400042	SEÑAL DE LUZ DE EMERGENCIA	und	12.0000	1.66	19.92	-	-	-	-	-	-	19.92
0243400043	SEÑAL DE PROHIBIDO FUMAR	und	2.0000	2.54	5.08	-	-	-	-	-	-	5.08
0243400044	SEÑAL DE SALIDA IZQUIERDA	und	6.0000	10.93	65.58	-	-	-	-	-	-	65.58
0243400045	SEÑAL DE SALIDA DERECHA	und	6.0000	10.93	65.58	-	-	-	-	-	-	65.58
0243550001	ANDAMIO DE MADERA	p2	1,022.5900	1.10	1,124.85	-	-	27.34	-	819.58	-	277.93
0243570050	MADERA 2" X 3"	p2	162.0000	4.50	729.00	729.00	-	-	-	-	-	-
0243570063	PARANTES DE MADERA TORNILLO H=1.2M. incluye cartel para	pza	10.0000	55.08	550.80	114.59	-	103.51	-	114.59	-	103.52
0243930003	MADERA PARA ENCOFRADO	p2	7.1500	4.07	29.10	-	-	-	-	-	-	29.10
0243940003	MADERA PIENCOFRADO	p2	10.0000	4.07	40.70	40.70	-	-	-	-	-	-
0244010000	ESTACA DE MADERA	p2	15.3300	2.03	31.12	28.52	-	0.21	-	2.39	-	-
0244030005	TRIPLAY LUPUNA DE 4"x8"x 4 mm	pln	12.1000	35.51	429.67	-	-	-	-	-	-	429.67
0244030016	TRIPLAY DE 4"x8"x 10 mm	pln	150.6900	55.08	8,300.01	8,300.01	-	-	-	-	-	-
0244030018	TRIPLAY DE 4"x8"x 16 mm	pln	18.7400	55.08	1,032.20	1,032.20	-	-	-	-	-	-
0245010008	MADERA PIENCOFRADO	p2	9,003.9000	4.07	36,645.87	-	69.51	20,792.56	-	11,167.27	-	4,616.53
0246240019	MALLA PARA SOLDAR 3"	und	1.0000	2.50	2.50	-	-	-	-	2.50	-	-
0246240020	MALLA PARA SOLDAR 2"	und	1.0000	2.50	2.50	-	-	-	-	2.50	-	-
0250010000	CAJA DE DESAGUE DE 12"x24"	und	7.0000	97.45	682.15	-	-	-	-	682.15	-	-
0251070005	CAJA DE DESAGUE DE 10"x20"	und	3.0000	92.70	278.10	-	-	-	-	278.10	-	-
0251070006	TUBO CUADRADO LAC A-36 2"x2"x8" E=3MM.	m	55.1000	25.50	1,405.05	-	-	280.72	-	1,124.33	-	-
0251070006	TUBO LAC A-36 1 1/2"x2 1/2"x6" E=3MM.	m	52.4800	25.50	1,338.24	-	-	1,338.24	-	-	-	-
0251130054	PLATINA 3" X 2" X 1/8"	und	15.0000	18.90	283.50	-	-	-	-	-	-	283.50
0251980003	ESTRUCTURA METALICA DE FAROLA	und	4.0000	296.61	1,186.44	-	-	1,186.44	-	-	-	-
0251990092	REJILLA METALICA A=0.40 MTS	m2	46.3300	157.56	7,299.75	-	-	7,299.75	-	-	-	-
0251990093	RECIPIENTE METALICO CIRCULAR D=0.50m	und	3.0000	423.73	1,271.19	-	-	-	-	-	-	1,271.19
0253030002	AGUARRAZ	gln	1.1900	20.25	24.10	-	-	-	-	24.10	-	-
0253030027	THINNER	gln	0.6900	11.76	8.11	-	-	-	-	0.46	-	7.65
0253030033	THINNER	gln	4.9600	19.41	96.27	-	-	-	-	4.73	-	4.85
0253030034	DILUYENTE PARA ESMALTE EPOXICO	gln	0.1500	29.58	4.44	-	-	86.69	-	-	-	4.44
0254020042	PINTURA ESMALTE SINTETICO	gln	1.6900	46.61	78.77	-	-	-	-	1.82	-	76.95
0254020100	PINTURA ESMALTE	gln	5.3200	39.75	211.47	-	-	179.43	-	12.08	-	19.96
0254030027	PINTURA LATEX SUPERMATE	gln	66.6300	38.13	2,540.60	-	-	62.23	-	41.26	-	2,437.11
0254050000	PINTURA AL OLEO MATE	gln	15.8500	37.81	599.29	-	-	-	-	-	-	599.29
0254060000	PINTURA ANTICORROSIVA	gln	5.7000	95.01	541.56	-	-	422.54	-	119.02	-	-
0254080000	BARNIZ MARINO	gln	21.4100	29.58	633.31	-	-	-	-	52.19	-	581.12
0254110090	PINTURA ESMALTE	gln	0.0100	39.75	0.40	-	-	-	-	0.40	-	-
0254810022	PINTURA ASFALTICA IMPERMEABILIZANTE	gln	79.5700	40.70	3,238.50	-	-	-	-	3,238.50	-	-
0254830002	PINTURA IMPRIMANTE	kg	408.4300	9.83	4,014.87	-	-	64.18	-	34.35	-	3,916.34
0256000008	ARANDELA 1/2"	und	6.0000	2.63	15.78	-	-	-	-	-	-	-
0256010100	BRIDA DE ACERO INOX. PARA SOLDAR ROMPE AGUA DE 3/4"	und	3.0000	40.25	120.75	-	-	-	-	120.75	-	-
0256010102	BRIDA DE ACERO INOX. PARA SOLDAR ROMPE AGUA DE 3"	und	1.0000	120.50	120.50	-	-	-	-	120.50	-	-
0256010103	BRIDA DE ACERO INOX. PARA SOLDAR ROMPE AGUA DE 2"	und	2.0000	85.00	170.00	-	-	-	-	170.00	-	-

000176

CONSORCIO EJECUTOR TAMAYUNDO
[Firma]
 Pastora Bertrán Díaz
 REPRESENTANTE COMUN

CALENDARIO DE UTILIZACION DE EQUIPO

Obra: "MEJORAMIENTO DEL SERVICIO EDUCATIVO DE LA I.E.I N° 2104 DEL A.H. TAMARINDO DEL DISTRITO DE GUADALUPE, PACASMAYO, LA LIBERTAD"

Entidad: MUNICIPALIDAD DISTRITAL DE GUADALUPE

PEC N°: 008-2020-MD/G/CS - PRIMERA CONVOCATORIA

Código	Descripción Requisito	Unidad	Cantidad	Precio SI	Parcial SI	Mes 01	Mes 02	Mes 03	Mes 04	Mes 05
0337010001	HERRAMIENTAS MANUALES	%MO			13,368.15	356.01	1,398.61	3,201.01	4,854.64	3,557.88
0337010100	BOTAS DE JEJE	PAR	80.0000	25.42	2,033.60	420.27	420.28	379.60	420.28	393.17
0337010101	CASCO DE PROTECCIÓN-OBRA	und	40.0000	12.71	508.40	105.07	105.07	94.90	105.07	98.29
0337010102	SEÑALIZACIÓN Y PROTECCIÓN EN OBRA	%MO			15.08	-	15.08	-	-	-
0337020043	BALDE PRUEBA-TAPON -ABRAZ. Y ACCESORIOS	hm	3.5000	5.00	17.50	-	-	17.50	-	-
0337030000	CIZALLA PIEDRO CONST. HASTA 1"	und	0.9000	0.85	0.77	-	-	-	-	0.77
0337600001	GUANTES DE CUERO	PAR	160.0000	12.62	2,019.20	417.30	417.30	376.92	417.30	390.38
0337620035	RESPIRADOR CONTRA POLVO	und	480.0000	0.51	244.80	50.59	50.59	45.70	50.59	47.33
0337620037	CHALECO REFLECTIVO	und	80.0000	16.80	1,344.00	277.76	277.76	250.88	277.76	259.84
0337620038	ESCALERA DE MANO	mes	4.0000	150.00	600.00	600.00	-	-	-	-
0337620039	EXTINTOR POS.ABC 9 KG. (INCLUYE RECARGA).	und	3.0000	102.46	307.38	307.38	-	-	-	-
0337620040	TOMA DE TIERRA GENERAL DE LA OBRA.	GLB	1.0000	1,097.00	1,097.00	1,097.00	-	-	-	-
0337990100	LENTES DE PROTECCIÓN	und	320.0000	7.62	2,438.40	503.93	503.93	455.17	503.93	471.44
0337990101	TAPONES AUDITIVOS.	PAR	320.0000	1.86	595.20	123.01	123.01	111.10	123.01	115.07
0348010011	MEZCLADORA DE CONCRETO DE 9 -11P3	hm	199.6000	12.38	2,471.05	-	745.67	744.31	885.55	95.52
0348040036	CAMION VOLQUETE 15 M3.	hm	232.1600	114.41	26,561.43	-	14,912.51	10,429.38	398.94	820.60
0348080002	MOTOBOMBA 12 HP 4"	hm	16.0000	25.00	400.00	-	-	-	400.00	-
0348080009	MOTOBOMBA 3.5 HP 2"	hm	0.0300	25.00	0.75	-	-	0.75	-	-
0348080066	EQUIPO PULVERIZADOR (FUMIGADOR)	hm	16.0000	12.50	200.00	-	-	-	200.00	-
0348210004	SOLDADORA	hm	13.2400	15.00	198.60	-	-	135.70	62.90	-
0348210067	CORTADORA ELÉCTRICA	hm	13.2400	9.50	125.78	-	-	85.94	39.84	-
0348410001	MOCHILA ESPARCIDORA	HE	144.4200	6.00	866.52	-	14.29	480.52	226.19	145.52
0348800012	ANDAMIO METÁLICO	HE	67.0100	12.00	804.12	-	-	-	804.12	-
0348800013	ARNES DE SEGURIDAD	hh	17.6700	8.00	141.36	-	-	-	141.36	-
0348900001	SIERRA CIRCULAR	hm	0.6000	2.65	1.59	-	-	-	1.59	-
0349020007	COMPRESORA NEUMÁTICA 76 HP 125-175 PCM	hm	49.2300	70.99	3,494.84	2,829.02	665.82	-	-	-
0349020093	COMPRESORA NEUMÁTICA	hm	13.2400	15.00	198.60	-	-	135.62	62.98	-
0349030001	COMPACTADOR VIBR. TIPO PLANCHA 4 HP	hm	287.8600	10.17	2,927.54	-	1,395.75	1,042.62	307.40	181.77
0349040006	CARGADOR RETROEXCAVADOR 62 HP 1 YD3	hm	6.3400	152.54	967.10	-	967.10	-	-	-
0349040009	CARGADOR SILLANTAS 125 HP 2.5 YD3.	hm	220.9000	127.12	28,080.81	-	16,566.29	10,160.05	443.41	911.06
0349040034	TRACTOR DE ORUGAS DE 190-240 HP	hm	18.0800	203.39	3,677.29	-	3,677.29	-	-	-
0349040091	MINICARGADOR 67.1 HP	hm	401.7100	72.04	28,939.19	-	19,682.08	7,941.00	430.85	885.26
0349060006	MARTILLO NEUMÁTICO DE 29 Kg.	hm	49.2300	7.88	387.93	313.89	74.04	-	-	-
0349070004	VIBRADOR DE CONCRETO 4 HP 2.40"	hm	66.3300	10.08	668.61	-	19.68	431.01	155.61	62.31
0349190003	NIVEL	HE	19.5300	8.00	156.24	126.27	-	4.31	25.66	-
0349190005	ESTACIÓN TOTAL.	HE	19.5300	19.07	372.44	308.67	-	2.91	60.86	-
0349190006	DISCO DE CORTE	HE	5.2500	25.45	133.61	-	-	26.55	107.06	-
0349520010	VIBRADOR DE CONCRETO 4 HP-1.50"	hm	2.0000	7.00	14.00	-	-	14.00	-	-
0349900012	CEPILLADORA ELÉCTRICA	hm	1.2000	3.18	3.82	-	-	-	3.82	-
						7,836.17	62,032.15	36,567.45	11,510.72	8,436.21
						126,382.70				

* Precios Sin IGV

000173

CONSORCIO EJECUTOR TAMARINDO

Pastor Bernal Diaz
REPRESENTANTE COMÚN



**i) CALENDARIO DE
UTILIZACIÓN DE EQUIPO**



j) PRESUPUESTO



CONSORCIO EJECUTOR TAMARINDO

000170

PRESUPUESTO DE OBRA

Presupuesto

Presupuesto 0302021 "MEJORAMIENTO DEL SERVICIO EDUCATIVO DE LA I.E.I. N° 2104 DEL A.H. TAMARINDO DEL DISTRITO DE GUADALUPE, PACASMAYO, LA LIBERTAD"

Cliente MUNICIPALIDAD DISTRITAL DE GUADALUPE.

Lugar LA LIBERTAD - PACASMAYO - GUADALUPE

Costo al 30/06/2020

000169

Item	Descripción	Und.	Metrado	Precio S/	Parcial S/
01	OBRAS PROVISIONALES Y PRELIMINARES				92,970.51
01.01	OBRAS PROVISIONALES				36,497.94
01.01.01	CARTEL DE OBRA (5.40X3.60M)	und	1.00	889.87	889.87
01.01.02	ALMACÉN	m2	50.00	67.95	3,397.50
01.01.03	CASETA DE GUARDIANÍA	m2	4.00	99.44	397.76
01.01.04	MOVILIZACIÓN Y DESMOVILIZACIÓN DE EQUIPOS Y MÁQUINA	GLB	1.00	13,168.60	13,168.60
01.01.05	CERCO PERIMÉTRICO PROVISIONAL DE TRIPLAY	m	180.84	76.23	13,785.43
01.01.06	INSTALACIÓN DE AGUA PARA LA CONSTRUCCIÓN	mes	4.00	252.18	1,008.72
01.01.07	BAÑOS PORTÁTILES PARA OBREROS	mes	4.00	466.10	1,864.40
01.01.08	ENERGÍA ELÉCTRICA PROVISIONAL	mes	4.00	300.00	1,200.00
01.01.09	DESAGUE PARA LA CONSTRUCCIÓN	GLB	1.00	785.66	785.66
01.02	SEGURIDAD Y SALUD				39,369.22
01.02.01	EQUIPAMIENTO DE PROTECCIÓN INDIVIDUAL	und	40.00	229.59	9,183.60
01.02.02	EQUIPAMIENTO DE PROTECCIÓN COLECTIVA	GLB	1.00	2,004.38	2,004.38
01.02.03	SEÑALIZACION PARA SEGURIDAD EN OBRA	GLB	1.00	924.54	924.54
01.02.04	VIGILANCIA, PREVENCIÓN Y CONTROL DEL COVID-19	GLB	1.00	27,256.70	27,256.70
01.03	TRABAJOS PRELIMINARES				2,567.53
01.03.01	LIMPIEZA DE TERRENO MANUAL	m2	701.51	1.14	799.72
01.03.02	TRAZO Y REPLANTEO	m2	701.51	2.52	1,767.81
01.04	DESMONTAJE				1,710.94
01.04.01	DESMONTAJE DE PUERTAS DE MADERA	und	9.00	22.06	198.54
01.04.02	DESMONTAJE DE ACCESORIOS SANITARIOS	GLB	1.00	202.66	202.66
01.04.03	DESMONTAJE DE APARATOS SANITARIOS	und	5.00	25.90	129.50
01.04.04	DESMONTAJE DE VENTANAS	und	10.00	31.51	315.10
01.04.05	DESMONTAJE DE ARTEFACTOS DE ILUMINACIÓN	und	15.00	7.43	111.45
01.04.06	DESMONTAJE DE TECHO EXISTENTE	m2	145.50	5.18	753.69
01.05	DEMOLICIONES				12,824.88
01.05.01	DEMOLICIÓN DE PISO DE CONCRETO C/EQUIPO	m2	190.86	18.02	3,439.30
01.05.02	DEMOLICIÓN DE ZAPATAS Y CIMIENTOS DE CONCRETO	m3	25.32	137.57	3,483.27
01.05.03	DEMOLICIÓN DE COLUMNAS Y VIGAS DE CONCRETO	m3	9.79	94.18	922.02
01.05.04	DEMOLICIÓN DE LOSA ALIGERADA	m2	72.27	12.56	907.71
01.05.05	DEMOLICIÓN MUROS DE ALBAÑILERIA SOGA (e=0.15m)	m2	224.88	18.11	4,072.58
02	BLOQUES: I - II - III				590,282.52
02.01	MOVIMIENTO DE TIERRAS				114,731.77
02.01.01	EXPLANACIÓN CON MAQUINARIA EN TERRENO NORMAL	m3	1,039.14	6.09	6,328.36
02.01.02	EXCAVACION MANUAL PARA ZAPATAS HASTA 1.35 MT TERRENO NORMAL	m3	59.81	42.41	2,536.54
02.01.03	EXCAV. MANUAL DE ZANJAS PARA VIGAS DE CIMENTACIÓN, CIMIENTOS CORRIDOS	m3	76.38	40.11	3,063.60
02.01.04	CORTE MANUAL EN TERRENO NATURAL PARA PISOS	m3	9.58	37.17	356.09
02.01.05	NIVELACION INTERIOR Y APISONADO FINAL	m2	261.76	5.35	1,400.42
02.01.06	CONFORMACION DE SUB - BASE PARA PISOS CON OVER 3"-4", E= 0.20m.	m3	52.35	73.55	3,850.34
02.01.07	CONFORMACIÓN DE BASE EN PISOS CON AFIRMADO O GRAVA (GW), E=0.20	m3	52.35	70.40	3,685.44
02.01.08	RELLENO CON MATERIAL PROPIO COMPACTADO (PLANCHA COMPACTADORA)	m3	48.89	45.26	2,212.76
02.01.09	ACARREO INTERNO DE MATERIAL PROCEDENTE DE DEMOLICIONES Y EXCAVACIONES	m3	1,521.13	20.71	31,502.60
02.01.10	ELIMINACION DE MATERIAL EXCEDENTE Y DEMOLICIONES HASTA 15 KM	m3	1,521.13	39.31	59,795.62
02.02	CONCRETO SIMPLE				19,341.80
02.02.01	SOLADO CONCRETO F'C=100KG/CM2, E=4"	m2	90.28	34.17	3,084.87
02.02.02	FALSO PISO DE 4" DE CONCRETO F'C=100KG/CM2	m2	261.76	39.76	10,407.58
02.02.03	CONCRETO CICLOPEO PARA CIMIENTO CORRIDO C:H 1:10+30 % PG.	m3	26.92	202.58	5,453.45
02.02.04	CONCRETO 1:8+25% P.M. PARA SOBRECIMIENTOS	m3	0.83	255.73	212.26
02.02.05	ENCOFRADO Y DESENCOFRADO EN SOBRECIMIENTO	m3	3.31	55.48	183.64
02.03	OBRAS DE CONCRETO ARMADO				219,013.65
02.03.01	ZAPATAS				12,753.96
02.03.01.01	CONCRETO EN ZAPATAS F'C= 210 KG/CM2	m3	26.58	362.71	9,640.83
02.03.01.02	ACERO ESTRUCTURAL TRABAJADO PARA ZAPATAS, MODULOS: 01 - 02	kg	580.09	4.27	2,476.98
02.03.01.03	CURADO DE SUPERFICIES DE CONCRETO	m2	44.30	14.36	636.15

CONSORCIO EJECUTOR TAMARINDO

Pastor Bernal Díaz
REPRESENTANTE COMÚN

Presupuesto

Presupuesto 0302021 "MEJORAMIENTO DEL SERVICIO EDUCATIVO DE LA I.E.I. N° 2104 DEL A.H. TAMARINDO DEL DISTRITO DE GUADALUPE, PACASMAYO, LA LIBERTAD"

Ciudad MUNICIPALIDAD DISTRITAL DE GUADALUPE. Costo al

Lugar LA LIBERTAD - PACASMAYO - GUADALUPE

000168

30/06/2020

Item	Descripción	Und.	Metrado	Precio S/	Parcial S/
02.03.02	VIGAS DE CIMENTACION				41,614.14
02.03.02.01	CONCRETO EN VIGAS DE CIMENTACION Fc= 210 KG/CM2	m3	24.77	401.45	9,943.92
02.03.02.02	ENCOFRADO Y DESENCOFRADO PARA VIGAS DE CIMENTACION	m2	184.37	74.94	13,816.69
02.03.02.03	ACERO ESTRUCTURAL TRABAJADO PARA VIGAS DE CIMENTACION	kg	3,561.12	4.27	15,205.98
02.03.02.04	CURADO DE SUPERFICIES DE CONCRETO	m2	184.37	14.36	2,647.55
02.03.03	SOBRECIMIENTO ARMADO				28,374.18
02.03.03.01	CONCRETO EN SOBRECIMIENTO ARMADO Fc=175 KG/CM2.	m3	19.00	427.72	8,126.68
02.03.03.02	ENCOFRADO Y DESENCOFRADO DE SOBRECIMIENTO ARMADO	m2	228.53	57.58	13,158.76
02.03.03.03	ACERO Fy 4200 Kg/cm2 EN SOBRECIMIENTO ARMADO	kg	891.58	4.27	3,807.05
02.03.03.04	CURADO DE SUPERFICIES DE CONCRETO	m2	228.53	14.36	3,281.69
02.03.04	COLUMNAS				41,515.54
02.03.04.01	CONCRETO EN COLUMNAS F'C=210 KG/CM2	m3	20.80	496.75	10,332.40
02.03.04.02	ENCOFRADO Y DESENCOFRADO NORMAL EN COLUMNAS	m2	214.56	55.48	11,903.79
02.03.04.03	ACERO ESTRUCTURAL TRABAJADO PARA COLUMNAS	kg	4,029.42	4.02	16,198.27
02.03.04.04	CURADO DE SUPERFICIES DE CONCRETO	m2	214.56	14.36	3,081.08
03.05	COLUMNETAS				7,836.35
02.03.05.01	CONCRETO EN COLUMNETAS F'C=175 KG/CM2	m3	3.26	431.43	1,406.46
02.03.05.02	ENCOFRADO Y DESENCOFRADO NORMAL EN COLUMNETAS	m2	64.40	52.80	3,400.32
02.03.05.03	ACERO ESTRUCTURAL TRABAJADO PARA COLUMNETAS	kg	523.58	4.02	2,104.79
02.03.05.04	CURADO DE SUPERFICIES DE CONCRETO	m2	64.40	14.36	924.78
02.03.06	VIGUETAS				4,722.14
02.03.06.01	CONCRETO EN VIGUETAS F'C=175 KG/CM2	m3	1.92	431.43	828.35
02.03.06.02	ENCOFRADO Y DESENCOFRADO NORMAL EN VIGUETAS	m2	33.59	73.64	2,473.57
02.03.06.03	ACERO ESTRUCTURAL TRABAJADO PARA VIGUETAS	kg	233.30	4.02	937.87
02.03.06.04	CURADO DE SUPERFICIES DE CONCRETO	m2	33.59	14.36	482.35
02.03.07	VIGAS				38,437.50
02.03.07.01	CONCRETO EN VIGAS F'C=210 KG/CM2	m3	24.56	400.97	9,847.82
02.03.07.02	ENCOFRADO Y DESENCOFRADO NORMAL EN VIGAS	m2	165.69	82.63	13,690.96
02.03.07.03	ACERO Fy 4200 Kg/cm2 TRABAJADO PARA VIGAS	kg	3,114.28	4.02	12,519.41
02.03.07.04	CURADO DE SUPERFICIES DE CONCRETO	m2	165.69	14.36	2,379.31
02.03.08	LOSAS ALIGERADAS				43,759.84
02.03.08.01	CONCRETO F'C=210 KG/CM2. PARA LOSAS ALIGERADAS	m3	28.20	387.56	10,929.19
02.03.08.02	ENCOFRADO Y DESENCOFRADO EN LOSAS ALIGERADAS	m2	322.28	49.77	16,039.88
02.03.08.03	ACERO ESTRUCTURAL TRABAJADO PARA LOSAS ALIGERADAS	kg	1,273.22	3.90	4,965.56
03.08.04	LADRILLO DE ARCILLA HUECO 15X30X30 PROV. Y COLOCADO	und	2,685.55	2.68	7,197.27
02.03.08.05	CURADO DE SUPERFICIES DE CONCRETO	m2	322.28	14.36	4,627.94
02.04	ARQUITECTURA				237,195.30
02.04.01	MUROS Y TABIQUES DE ALBAÑILERÍA				23,570.91
02.04.01.01	MUROS DE LADRILLO KK DE ARCILLA DE CABEZA C/M 1:4 X 1.5CM.	m2	100.01	102.31	10,232.02
02.04.01.02	MUROS DE LADRILLO KK DE ARCILLA DE SOGA C/M 1:4 x 1.5 CM.	m2	195.07	68.38	13,338.89
02.04.02	REVOQUES ENLUCIDOS Y MOLDURAS				33,540.97
02.04.02.01	TARRAJEO INTERIOR C/MORTERO 1:5 X1.5 CM.(INC.COLUMNAS Y VIGAS EMPOT)	m2	567.67	26.10	14,816.19
02.04.02.02	TARRAJEO EXTERIOR C/MORTERO 1:5 X 1.5CM.(INC.COLUMNAS Y VIGAS EMPOT)	m2	246.95	35.12	8,672.88
02.04.02.03	VESTIDURA DE DERRAMES EN PUERTAS, VENTANAS Y VANOS.	m	139.48	25.70	3,584.64
02.04.02.04	TARRAJEO EN COLUMNAS, ESPESOR 1.5 CM, MEZ 1:5	m2	70.03	32.09	2,247.26
02.04.02.05	TARRAJEO EN VIGAS PERALTADAS, ESPESOR 1.5 CM, MEZ 1:5	m2	100.21	32.09	3,215.74
02.04.02.06	BRUÑAS, SEGÚN DETALLE (1X1 cm.)	m	333.64	3.01	1,004.26
02.04.03	CIELORRASOS				13,659.35
02.04.03.01	CIELORRASOS CON MEZCLA DE CEMENTO-ARENA MORTERO 1:4	m2	360.50	37.89	13,659.35
02.04.04	COBERTURA				25,047.38
02.04.04.01	IMPERMEABILIZANTE DE TECHO CON PINTURA ASFÁLTICA	m2	397.83	18.67	7,427.49
02.04.04.02	COBERTURA DE LADRILLO PASTELERO CON MORTERO	m2	397.83	44.29	17,619.89
02.04.05	PISOS Y PAVIMENTOS				26,556.33
02.04.05.01	CONTRAPISO DE MORTERO DE 40 MM PARA PISO DE CERÁMICA	m2	263.71	38.52	10,158.11

CONSORCIO EJECUTOR TAMARINDO

Enrique Bernal Díaz
 Enríque Bernal Díaz
 REPRESENTANTE COMÚN

Presupuesto

Presupuesto 0302021 "MEJORAMIENTO DEL SERVICIO EDUCATIVO DE LA I.E.I. N° 2104 DEL A.H. TAMARINDO DEL DISTRITO DE GUADALUPE, PACASMAYO, LA LIBERTAD"

Cliente MUNICIPALIDAD DISTRITAL DE GUADALUPE. Costo al 30/06/2020

Lugar LA LIBERTAD - PACASMAYO - GUADALUPE

000167

Item	Descripción	Und.	Metrado	Precio S/	Parcial S/
02.04.05.02	PISO PORCELANATO KAZTELO BEIGE (60x60CM), ALTO TRÁNSITO ANTIDESLIZANTE P/AULAS Y AMBIENTES ADMINIST.	m2	190.97	65.84	12,573.46
02.04.05.03	PISO CERÁMICO FARAH GRIS (30X30CM), ANTIDESLIZANTE P/COCINA, DESPENSA, DEPÓSITOS, CUARTO DE LIMPIEZA	m2	40.50	49.82	2,017.71
02.04.05.04	PISO CERÁMICA AMÉRICA BLANCO (45X45CM), ALTO TRÁNSITO ANTIDESLIZANTE P/BAÑOS	m2	32.24	56.05	1,807.05
02.04.06	CONTRAZOCALOS				5,182.11
02.04.06.01	CONTRAZOCALO DE PORCELANATO KAZTELO BEIGE (60x60CM) EN INTERIORES (AULAS, AMBIENTES ADM.) H=0.10 M.	m	104.35	25.45	2,655.71
02.04.06.02	CONTRAZOCALO DE CERÁMICO FARAH GRIS (30X30CM) EN INTERIORES (DESPENSA, DEPÓSITOS Y CUARTO DE LIMPIEZA) H=0.10 M.	m	39.26	25.10	985.43
02.04.06.03	CONTRAZOCALO CEMENTO S/COLOREAR EN EXTERIORES H = 30 CM	m	108.29	14.23	1,540.97
02.04.07	ZOCALOS				9,358.56
02.04.07.01	ZOCALOS DE CERÁMICO PISCINA CELESTE (36X36CM) EN BAÑOS	m2	68.91	110.02	7,581.48
02.04.07.02	ZOCALOS DE CERÁMICO FARAH GRIS (30X30CM) EN COCINA	m2	17.73	100.23	1,777.08
02.04.08	CARPINTERIA DE MADERA				58,160.80
02.04.08.01	PUERTA DE MADERA DE CEDRO	m2	23.73	518.78	12,310.65
02.04.08.02	PUERTA CONTRAPLACADA 35 MM. C/TRIPLAY 4MM.+ MARCO TORNILLO 2X3"	m2	17.53	283.09	4,962.57
02.04.08.03	VENTANA DE MADERA CON HOJAS DE CEDRO	m2	113.46	360.37	40,887.58
02.04.09	CERRAJERÍA				9,280.32
02.04.09.01	BISAGRA ALUMINIZADA CAPUCHINA DE 3 1/2" X 3 1/2" PESADA EN PUERTA	pza	72.00	9.59	690.48
02.04.09.02	BISAGRA ALUMINIZADA DE 2" PESADA EN VENTANA	pza	780.00	8.75	6,825.00
02.04.09.03	CERRADURA PARA PUERTA PESADA CON TIRADOR	pza	18.00	91.12	1,640.16
02.04.09.04	CERROJO DE 2" PARA PUERTA	und	6.00	20.78	124.68
02.04.10	VIDRIOS, CRISTALES Y SIMILARES				15,230.87
02.04.10.01	VIDRIO TEMPLADO DE 6MM	p2	802.83	17.47	14,025.44
02.04.10.02	VIDRIO PAVONADO BLANCO DE 6MM	p2	53.68	20.36	1,092.92
02.04.10.03	ESPEJO 6mm INC/INSTALACION	m2	1.44	78.13	112.51
02.04.11	PINTURA Y OTROS				17,607.70
02.04.11.01	PINTURA AL OLEO EN EXTERIORES - VIGAS Y COLUMNAS (DOS MANOS)	m2	316.98	11.32	3,588.21
02.04.11.02	PINTURA LATEX VINILICA EN MUROS INTERIORES Y COLUMNAS DOS MANOS	m2	556.45	9.59	5,336.36
02.04.11.03	PINTURA VINILICA EN DERRAMES	m2	19.88	10.16	201.98
02.04.11.04	PINTURA VINILICA EN CIELORRASO Y VIGAS	m2	460.64	10.16	4,680.10
02.04.11.05	PINTURA CONTRAZOCALO EXTERIOR h=0.30 M, CON ESMALTE SINTETICO	m	108.29	3.36	363.85
02.04.11.06	TAPAJUNTAS CON TECNOPORT (AMBOS LADOS)	m	61.64	8.32	512.84
02.04.11.07	MESA DE CONCRETO ARMADO P/COCINA REVESTIDO CON CERÁMICO PISCINA CELESTE (36cmx36cm)	m	4.32	301.81	1,303.82
02.04.11.08	MESA DE CONCRETO ARMADO P/OVALINES REVESTIDO CON CERÁMICO PISCINA CELESTE (36cmx36cm)	m	2.00	301.81	603.62
02.04.11.09	PIZARRA ACRILICA (2.45mX0.025mX1.30m)	und	2.00	508.46	1,016.92
03	OBRAS EXTERIORES				95,555.06
03.01	VEREDAS, CUNETAS, PATIO DE FORMACIÓN Y ÁREA DE JUEGO				50,067.68
03.01.01	EXCAV. MANUAL DE ZANJAS PARA CUNETAS, VEREDAS, PATIO DE FORMACIÓN, ÁREA DE JUEGOS	m3	26.83	37.10	995.39
03.01.02	NIVELACION Y APISONADO	m2	322.56	5.35	1,725.70
03.01.03	CONFORMACION DE SUB - BASE PARA CUNETAS, VEREDAS, PATIO DE FORMACIÓN, ÁREA DE JUEGOS, CON OVER 3"-4", E= 0.20m.	m3	64.51	73.55	4,744.71
03.01.04	CONFORMACIÓN DE BASE EN VEREDAS, CUNETAS, PATIO DE FORMACIÓN, ÁREA DE JUEGOS, CON AFIRMADO O GRAVA (GW), E=0.20 m	m3	64.51	70.40	4,541.50
03.01.05	CONCRETO PARA PATIO DE FORMACIÓN, F'c=175 KG/CM2 E=0.15 M.	m2	46.96	59.61	2,799.29
03.01.06	ACARREO INTERNO DE MATERIAL PROCEDENTE DE DEMOLICIONES Y EXCAVACIONES	m3	32.20	20.63	664.29
03.01.07	ELIMINACION DE MATERIAL EXCEDENTE Y DEMOLICIONES HASTA 15 KM	m3	32.20	39.31	1,265.78
03.01.08	CONCRETO PARA ÁREA DE JUEGOS, F'c=175 KG/CM2 E=0.15 M.	m2	72.64	59.61	4,330.07
03.01.09	CONCRETO EN VEREDAS Y ACCESOS F'c = 175 KG/CM2., E = 0.10 MT.	m2	156.63	44.92	7,035.82
03.01.10	CONCRETO EN CUNETAS, ASTA DE BANDERA Y DADOS PARA POSTES METÁLICOS EN ÁREA DE JUEGOS F'c=175 KG/CM2.	m3	18.41	432.81	7,968.03
03.01.11	ENCOFRADO Y DESENCOFRADO DE CUNETAS, VEREDAS, PATIO DE FORMACIÓN, ÁREA DE JUEGOS Y ASTA	m2	130.32	37.05	4,828.36
03.01.12	CURADO DE SUPERFICIES DE CONCRETO	m2	370.33	14.36	5,317.94
03.01.13	ACERO PARA PLACA DE ASTA	kg	4.30	3.90	16.77
03.01.14	JUNTAS DE DILATACION	m	445.30	8.51	3,834.03

CONSORCIO EJECUTOR TAMARINDO

Pastor Bernal Díaz
REPRESENTANTE COMUN

Presupuesto

Presupuesto 0302021 "MEJORAMIENTO DEL SERVICIO EDUCATIVO DE LA I.E.I. N° 2104 DEL A.H. TAMARINDO DEL DISTRITO DE GUADALUPE, PACASMAYO, LA LIBERTAD"

Cliente MUNICIPALIDAD DISTRITAL DE GUADALUPE. Costo al 30/06/2020

Lugar LA LIBERTAD - PACASMAYO - GUADALUPE

000166

Item	Descripción	Und.	Metrado	Precio S/	Parcial S/
03.02	CARPINTERIA METALICA Y OTROS				45,487.38
03.02.01	SUMINISTRO E INSTALACIÓN DE COLUMNA CIRCULAR DE ACERO DE 6"X4.60 M. E=4mm., EN ZONA DE JUEGOS	m	25.62	183.26	4,695.12
03.02.02	SUMINISTRO, ARMADO E INSTALACIÓN DE TIJERALES DE 1 1/2"X2 1/2"X3 mm., EN ZONA DE JUEGOS	m	49.98	62.18	3,107.76
03.02.03	SUMINISTRO, ARMADO E INSTALACIÓN DE CORREAS 2"X2"X3 mm., EN ZONA DE JUEGOS	m	52.48	50.83	2,667.56
03.02.04	SUMINISTRO E INSTALACIÓN DE CALAMINÓN TR4 PREPINTADO AZUL., EN ZONA DE JUEGOS	m2	66.26	71.69	4,750.18
03.02.05	REJILLA METALICA SOBRE CUNETAS PLUVIALES	m2	46.33	173.46	8,036.40
03.02.06	MÁSTIL METÁLICO PARA ASTA DE BANDERA	und	1.00	1,296.63	1,296.63
03.02.07	JUEGO METÁLICO SUBE Y BAJA A TODO COSTO	und	1.00	1,850.00	1,850.00
03.02.08	JUEGO METÁLICO RESBALADORA A TODO COSTO	und	1.00	1,900.00	1,900.00
03.02.09	JUEGO METÁLICO COLUMPIO A TODO COSTO	und	1.00	1,750.00	1,750.00
03.02.10	BALDOSA DE CAUCHO ANTI IMPACTO 0.50 X 0.50 M.	m2	66.26	142.00	9,408.92
03.02.11	PINTADO DE LETRAS EN PORTICO	m2	5.00	183.72	918.60
03.02.12	SEÑALIZACIÓN PARA RUTAS DE EVACUACIÓN Y SEÑALES PREVENTIVAS	GLB	1.00	284.24	284.24
03.13	SUMINISTRO E INSTALAC. DE EXTINTORES (INCLUYE RECARGA)	und	2.00	131.84	263.68
03.02.14	SUMINISTRO E INSTALAC. DE BOTIQUÍN DE PRIMEROS AUXILIOS	und	2.00	223.53	447.06
03.02.15	BASURERO METÁLICO	und	3.00	677.17	2,031.51
03.02.16	PLACA RECORDATORIA, INCLUYE MURETE	und	1.00	838.03	838.03
03.02.17	LIMPIEZA GENERAL DE OBRA	m2	701.52	1.77	1,241.69
04	INSTALACIONES SANITARIAS				75,218.14
04.01	SISTEMA DE AGUA FRÍA				8,232.48
04.01.01	CONEXIÓN EXTERIOR DE ALIMENTACIÓN DE INST. SANITARIAS - AGUA				2,236.37
04.01.01.01	EXCAVACIÓN MANUAL DE ZANJAS P/INSTALACIONES SANITARIAS (DEBAJO DE PAVIMENTO)	m3	15.74	32.59	512.97
04.01.01.02	REFINE, NIVELACIÓN Y COMPACTACIÓN DE FONDO DE ZANJA	m2	52.46	4.41	231.35
04.01.01.03	COLOCACIÓN DE LA CAMA DE APOYO PARA TUBERÍA DE AGUA e=0.10m.	m3	5.25	79.32	416.43
04.01.01.04	COLOCACIÓN MATERIAL PROPIO ZARANDEADO SOBRE LA CLAVE TUBERÍA DE AGUA e=0.20m.	m3	10.49	66.54	698.00
04.01.01.05	ACARREO INTERNO DE MATERIAL PROCEDENTE DE EXCAVACIONES	m3	6.30	20.63	129.97
04.01.01.06	ELIMINACIÓN DE MATERIAL EXCEDENTE	m3	6.30	39.31	247.65
04.01.02	SALIDA DE AGUA FRÍA				749.76
04.01.02.01	SALIDA DE AGUA FRÍA DE 1/2"	pto	22.00	34.08	749.76
04.01.03	REDES DE DISTRIBUCIÓN Y ALIMENTACIÓN				2,321.98
04.01.03.01	SUMIN. E INSTALAC. DE TUBERÍA PVC C10 - 3/4"	m	34.71	13.43	466.16
04.01.03.02	SUMIN. E INSTALAC. DE TUBERÍA PVC C10 - 1/2"	m	96.44	13.98	1,348.23
04.01.03.03	SUMIN. E INSTALAC. LÍNEA DE INGRESO 3/4", CAJA DE MEDIDOR Y CAJA BYPASS, INCLUYE VÁLVULAS Y ACCESORIOS	GLB	1.00	507.59	507.59
04.01.04	ACCESORIOS DE REDES DE AGUA FRÍA				97.60
04.01.04.01	SUMINISTRO E INST. DE ACCESORIOS EN LA RED DE AGUA	GLB	1.00	97.60	97.60
04.01.05	VÁLVULAS				719.04
04.01.05.01	VALVULA COMPUERTA DE BRONCE DE UNION ROSCADA DE 1/2"	und	12.00	59.92	719.04
04.01.06	ADITAMIENTOS VARIOS				1,949.04
04.01.06.01	CAJA DE MADERA PARA VALVULA COMPUERTA EN PARED	und	12.00	54.70	656.40
04.01.06.02	CAJA DE CONCRETO C/REJILLA METÁLICA PARA REBOSE 0.30x0.40x0.30m	und	1.00	447.70	447.70
04.01.06.03	TUBO BASTÓN PARA VENTILACIÓN DE CISTERNA ACERO SC-40 4"	und	1.00	150.06	150.06
04.01.06.04	TAPA METÁLICA SANITARIA DE 0.75mx0.75m	und	1.00	159.58	159.58
04.01.06.05	TAPA METÁLICA SANITARIA DE 0.70mx0.45m	und	1.00	142.63	142.63
04.01.06.06	GRIFO PARA RIEGO 1/2"	pto	4.00	23.44	93.76
04.01.06.07	CONCRETO FC=140 KG/CM2 PARA DADOS EN SALIDA DE GRIFO DE RIEGO	m3	0.59	506.62	298.91
04.01.07	PRUEBA HIDRÁULICA				158.69
04.01.07.01	PRUEBA HIDRÁULICA EN TUBERÍA DE AGUA	m	131.15	1.21	158.69
04.02	SISTEMA DE DESAGUE Y VENTILACIÓN				21,268.14
04.02.01	CONEXIÓN EXTERIOR DE ALIMENTACIÓN DE INST. SANITARIAS - DESAGUE				5,292.31
04.02.01.01	EXCAVACIÓN MANUAL DE ZANJAS P/INSTALACIONES SANITARIAS (DEBAJO DE PAVIMENTO)	m3	18.02	32.59	587.27
04.02.01.02	EXCAVACIÓN MANUAL DE ZANJAS P/INSTALACIONES SANITARIAS (DEBAJO DE ÁREAS VERDES)	m3	1.41	32.59	45.95

CONSORCIO EJECUTOR TAMARINDO

Pastor Bernal Díaz
Pastor Bernal Díaz
REPRESENTANTE COMÚN

Presupuesto

000165

Presupuesto 0302021 "MEJORAMIENTO DEL SERVICIO EDUCATIVO DE LA I.E.I. N° 2104 DEL A.H. TAMARINDO DEL DISTRITO DE GUADALUPE, PACASMAYO, LA LIBERTAD"

Cliente MUNICIPALIDAD DISTRITAL DE GUADALUPE. Costo al 30/06/2020

Lugar LA LIBERTAD - PACASMAYO - GUADALUPE

Item	Descripción	Und.	Metrado	Precio S/	Parcial S/
04.02.01.03	REFINE, NIVELACIÓN Y COMPACTACIÓN DE FONDO DE ZANJA	m2	46.94	4.41	207.01
04.02.01.04	COLOCACIÓN DE LA CAMA DE APOYO PARA TUBERÍA DE DESAGUE e=0.10m.	m3	4.69	35.50	166.50
04.02.01.05	COLOCACIÓN MATERIAL PROPIO ZARANDEADO SOBRE LA CLAVE TUBERÍA DE DESAGUE H=0.30m.	m3	14.08	38.18	537.57
04.02.01.06	RELLENO DE ZANJA CON MATERIAL PROPIO	m3	0.66	49.83	32.89
04.02.01.07	ACARREO INTERNO DE MATERIAL PROCEDENTE DE EXCAVACIONES	m3	5.63	180.46	1,015.99
04.02.01.08	ELIMINACIÓN DE MATERIAL EXCEDENTE	m3	5.63	479.42	2,699.13
04.02.02	SALIDA DE DESAGUE				2,279.37
04.02.02.01	SALIDA DE DESAGUE EN PVC DE 2"	plo	10.00	84.99	849.90
04.02.02.02	SALIDA DE DESAGUE EN PVC DE 4"	plo	9.00	95.77	861.93
04.02.02.03	SALIDAS DE VENTILACIÓN PVC DE 2"	plo	6.00	94.59	567.54
04.02.03	REDES DE DERIVACIÓN				1,538.59
04.02.03.01	TUBERÍA PVC SAL 2"	m	24.48	12.24	299.64
04.02.03.02	TUBERIA PVC SAL DE 3" EN REBOSE DE CISTERNA	m	5.05	12.53	63.26
04.02.03.03	TUBERÍA PVC SAL 4"	m	64.35	18.27	1,175.67
04.02.04	ACCESORIOS DE REDES DE DESAGUE				219.13
04.02.04.01	SUMINISTRO E INST. DE ACCESORIOS PARA INSTALACIÓN DE RED DE DESAGUE	GLB	1.00	219.13	219.13
04.02.05	ADITAMIENTOS VARIOS				4,260.33
04.02.05.01	REGISTRO DE BRONCE 4"	und	11.00	57.10	628.10
04.02.05.02	SUMIDERO DE BRONCE 2"	und	7.00	74.34	520.38
04.02.05.03	REDUCCIONES PVC-SAL 4" A 2"	und	6.00	34.82	208.92
04.02.05.04	CAJA DE REGISTRO DE DESAGÜE 10" X 20"	und	3.00	285.19	855.57
04.02.05.05	CAJA DE REGISTRO DE DESAGÜE 12" X 24"	und	7.00	292.48	2,047.36
04.02.06	APARATOS SANITARIOS, INLUYE ACCESORIOS Y SEPARADOR DE MADERA EN URINARIO				6,532.94
04.02.06.01	SUM. E INST. DE INODORO TANQUE BAJO NORMAL BLANCO, INC. ACCESORIOS	pza	2.00	327.43	654.86
04.02.06.02	SUM. E INST. DE INODORO TANQUE BAJO NORMAL BLANCO PARA NIÑOS, INC. ACCESORIOS	pza	6.00	347.43	2,084.58
04.02.06.03	LAVATORIO OVALIN 1 LLAVE INC. INSTALACIÓN	pza	5.00	504.11	2,520.55
04.02.06.04	URINARIO NACIONAL DE LOSA DE PICO, BLANCO INC./ACCESORIOS	pza	3.00	184.78	554.34
04.02.06.05	SEPARADOR DE MADERA EN URINARIO	und	3.00	126.43	379.29
04.02.06.06	SUM. E INST. DE LAVADERO ACERO INOXIDABLE 1 POZA, S/ESCURRIDERA C/GRIFERÍA.	pza	1.00	339.32	339.32
04.02.07	SUMINISTRO E INSTALACIÓN DE KIT DE ACCESORIOS PARA BAÑO				934.24
04.02.07.01	SUM. E INST. DE PAPELERA DE BAÑO.	und	9.00	31.56	284.04
04.02.07.02	SUM. E INST. DISPENSADOR DE PAPEL TOALLA	und	4.00	66.49	265.96
04.02.07.03	SUM. E INST. DISPENSADOR DE JABÓN LIQUIDO	und	4.00	13.94	55.76
04.02.07.04	SUM. E INST. DE PORTA ROLLO LOSA VITRIFICADA C/BLANCO	und	8.00	41.06	328.48
04.02.08	PRUEBA HIDRÁULICA				211.23
04.02.08.01	PRUEBA HIDRÁULICA EN TUBERÍA DE DESAGUE	m	93.88	2.25	211.23
04.03	SISTEMA DE BAJADA DE AGUAS DE LLUVIAS				4,848.75
04.03.01	TUBERIA DE BAJADA DE PVC SAP CLASE 10 - 3" P/ LLUVIA	m	39.60	29.42	1,165.03
04.03.02	CANALETA DE PLANCHA DE FIERRO GALVANIZADO D=6"	m	50.48	49.40	2,493.71
04.03.03	CONCRETO Fc=140 KG/CM2 PARA DADOS PROTECCIÓN TUB. PVC PLUVIAL	m3	0.44	498.20	219.21
04.03.04	ENCOFRADO Y DESENCOFRADO NORMAL EN DADOS DE PROTECCIÓN TUB. PVC PLUVIAL	m2	5.20	63.60	330.72
04.03.05	CODO PVC SAP CLASE 10 - 3"X90°	und	8.00	26.67	213.36
04.03.06	CODO PVC SAP CLASE 10 - 3"X45°	und	16.00	26.67	426.72
04.04	CISTERNA - TANQUE ELEVADO				24,757.71
04.04.01	OBRAS PRELIMINARES				29.94
04.04.01.01	TRAZO Y REPLANTEO	m2	5.29	5.66	29.94
04.04.02	MOVIMIENTO DE TIERRAS				1,114.37
04.04.02.01	EXCAVACIÓN MANUAL PARA ZAPATAS HASTA 1.30 MT. DE PROFUNDIDAD EN TERRENO NORMAL	m3	9.79	49.47	484.31
04.04.02.02	RELLENO CON MATERIAL PROPIO COMPACTADO (PLANCHA COMPACTADORA)	m3	2.77	45.26	125.37
04.04.02.03	ACARREO INTERNO DE MATERIAL PROCEDENTE DE EXCAVACIONES	m3	8.42	20.63	173.70
04.04.02.04	ELIMINACION DE MATERIAL EXCEDENTE CON MAQUINARIA HASTA 15 KM	m3	8.42	39.31	330.99
04.04.03	CONCRETO SIMPLE				331.47

CONSORCIO EJECUTOR TAMARINDO

Pastor Bernal Díaz
 REPRESENTANTE COMÚN

Presupuesto

000164

Presupuesto 0302021 "MEJORAMIENTO DEL SERVICIO EDUCATIVO DE LA I.E.I. N° 2104 DEL A.H. TAMARINDO DEL DISTRITO DE GUADALUPE, PACASMAYO, LA LIBERTAD"

Cliente MUNICIPALIDAD DISTRITAL DE GUADALUPE. Costo al 30/06/2020

Lugar LA LIBERTAD - PACASMAYO - GUADALUPE

Item	Descripción	Und.	Metrado	Precio S/	Parcial S/
04.04.03.01	SOLADO PARA ZAPATAS, MEZCLA C:A:Pch 1:5:5, E=4"	m2	5.29	40.36	213.50
04.04.03.02	CONCRETO EN SOBRECIMENTOS 1:3.5:4.5 (C:A:PCH) + 25% P.M	m3	0.12	255.73	30.69
04.04.03.03	ENCOFRADO Y DESENCOFRADO PARA SOBECIMIENTOS	m2	1.80	48.49	87.28
04.04.04	OBRAS DE CONCRETO ARMADO				9,847.79
04.04.04.01	CONCRETO PARA ZAPATAS, F'c=210 KG/CM2	M3	2.65	359.89	953.71
04.04.04.02	ACERO ESTRUCTURAL TRABAJADO PARA ZAPATAS	kg	146.63	4.27	626.11
04.04.04.03	CONCRETO EN CISTERNA Fc=175 KG/CM2.	m3	2.49	437.75	1,090.00
04.04.04.04	ENCOFRADO Y DESENCOFRADO EN CISTERNA	m2	22.56	57.58	1,299.00
04.04.04.05	ACERO Fy= 4200 KG/CM2, TRABAJADO EN CISTERNA	kg	158.61	4.27	677.26
04.04.04.06	CONCRETO EN COLUMNAS F'c=210 KG/CM2	m3	1.35	496.75	670.61
04.04.04.07	ENCOFRADO Y DESENCOFRADO NORMAL EN COLUMNAS	m2	21.60	55.48	1,198.37
04.04.04.08	ACERO ESTRUCTURAL TRABAJADO PARA COLUMNAS	kg	205.15	3.90	800.09
04.04.04.09	CONCRETO EN VIGAS F'c=210 KG/CM2	m3	0.78	388.98	303.40
04.04.04.10	ENCOFRADO Y DESENCOFRADO NORMAL EN VIGAS	m2	6.72	82.63	555.27
04.04.04.11	ACERO Fy 4200 Kg/cm2 TRABAJADO PARA VIGAS	kg	120.24	3.90	468.94
04.04.12	CONCRETO F'c=210 KG/CM2. PARA LOSAS ALIGERADAS	m3	0.41	387.56	158.90
04.04.13	ENCOFRADO Y DESENCOFRADO EN LOSAS ALIGERADAS	m2	4.64	49.77	230.93
04.04.14	ACERO Fy =4200 Kg/cm2 TRABAJADO PARA LOSA ALIGERADA	kg	19.61	3.90	76.48
04.04.15	CURADO DE SUPERFICIES DE CONCRETO	m2	44.23	14.36	635.14
04.04.16	LADRILLO DE ARCILLA HUECO 8X30X30 PROV.Y COLOCADO	und	38.65	2.68	103.58
04.04.05	ALBAÑILERIA				885.25
04.04.05.01	MUROS DE LADRILLO KK DE ARCILLA DE SOGA C/M 1:4 X 1.5CM.	m2	9.23	95.91	885.25
04.04.06	REVOQUES ENLUCIDOS Y MOLDURAS				2,026.68
04.04.06.01	TARRAJEO EN MUROS C/MORTERO 1:5 X1.5 CM.	m2	21.22	26.10	553.84
04.04.06.02	VESTIDURA DE DERRAMES EN PUERTAS.	m	3.85	25.70	98.95
04.04.06.03	TARRAJEO EN VIGAS PERALTADAS, ESPESOR 1.5 CM, MEZ 1:5	m2	6.72	32.09	215.64
04.04.06.04	TARRAJEO EN SUPERFICIE DE COLUMNAS, C/MORTERO 1:5X1.5CM.	m2	21.60	38.35	828.36
04.04.06.05	TARRAJEO EN SUPERFICIE DE CISTERNA	m2	10.28	32.09	329.89
04.04.07	CIELORRASOS				175.81
04.04.07.01	CIELORRASOS CON MEZCLA DE CEMENTO-ARENA MORTERO 1:4	m2	4.64	37.89	175.81
04.04.08	CUBIERTAS Y TECHADO				4.78
04.04.08.01	LADRILLO PASTELERO	und	2.32	2.06	4.78
04.04.09	PISOS Y PAVIMENTOS				290.97
04.04.09.01	PISO DE CEMENTO PULIDO e = 2"	m2	2.32	29.97	69.53
04.09.02	VEREDA DE CONCRETO DE 4"	m2	3.60	41.85	150.66
04.04.09.03	ENCOFRADO Y DESENCOFRADO DE VEREDAS	m2	0.20	26.70	5.34
04.04.09.04	JUNTAS DE DILATAION DE 1" CON SELLO ASFALTICO	m	7.60	8.61	65.44
04.04.10	CONTRAZOCALOS				77.35
04.04.10.01	CONTRAZOCALO EXTERIORES DE CEMENTO S/COLOREAR H = 20 CM e= 1.5cm.	m	6.50	11.90	77.35
04.04.11	REVESTIMIENTO DE CERÁMICA				625.63
04.04.11.01	REVESTIMIENTO DE CERÁMICO FARAH GRIS (30X30CM) EN CISTERNA	m2	10.01	62.50	625.63
04.04.12	CARPINTERIA METALICA				1,489.82
04.04.12.01	PUERTA METÁLICA DE 2.60 x 0.70M	und	1.00	817.54	817.54
04.04.12.02	VENTANA DE ALUMINIO EN CASETA DETANQUE ELEVADO	und	1.00	402.10	402.10
04.04.12.03	ESCALERA DE GATO DE F°G° 1 1/2"	und	1.00	270.18	270.18
04.04.13	PINTURA				560.22
04.04.13.01	PINTURA LATEX VINILICA EN MUROS	m2	21.22	9.59	203.50
04.04.13.02	PINTURA VNILICA EN CIELORRASO Y VIGAS PERALTADAS	m2	11.36	10.16	115.42
04.04.13.03	PINTURA VNILICA EN COLUMNAS	m2	21.60	10.16	219.46
04.04.13.04	PINTURA CONTRAZÓCALO EXTERIOR h=0.20 M CON ESMALTE SINTETICO	m	6.50	3.36	21.84
04.04.14	ACCESORIOS CISTERNA, TANQUE ELEVADO PARA ALMACENAMIENTO DE AGUA				6,206.09
04.04.14.01	SUMIN. E INSTALAC. EQ. BOMBEO, 02 ELECTROBOMBAS CENTRÍFUGAS (Q=3lps, HDT=16m, POT. APROX.=1.00HP)	GLB	1.00	2,920.73	2,920.73
04.04.14.02	SUMIN. E INSTALAC. DE LÍNEA DE SUCCIÓN 1 1/4", INCLUYE VÁLVULAS Y ACCESORIOS	GLB	1.00	913.16	913.16
04.04.14.03	SUMIN. E INSTALAC. DE LÍNEA DE IMPULSIÓN 1", INCLUYE VÁLVULAS Y ACCESORIOS	GLB	1.00	523.08	523.08

CONSORCIO EJECUTOR TAMARINDO

Pastor Bernal Díaz
 REPRESENTANTE COMÚN

Presupuesto

000163

Presupuesto 0302021 "MEJORAMIENTO DEL SERVICIO EDUCATIVO DE LA I.E.I. N° 2104 DEL A.H. TAMARINDO DEL DISTRITO DE GUADALUPE, PACASMAYO, LA LIBERTAD"

Cliente MUNICIPALIDAD DISTRITAL DE GUADALUPE. Costo al 30/06/2020

Lugar LA LIBERTAD - PACASMAYO - GUADALUPE

Item	Descripción	Und.	Metrado	Precio S/	Parcial S/
04.04.14.04	SUMIN. E INSTALAC. DE LÍNEA DE REBOSE 3" PARA CISTERNA	GLB	1.00	194.85	194.85
04.04.14.05	SUMIN. E INSTALAC. DE LÍNEA DE REBOSE Y LIMPIA 2" PARA TANQUE ELEVADO	GLB	1.00	988.56	988.56
04.04.14.06	SUMIN. E INSTALAC. DE LÍNEA PARA ALIMENTACIÓN F"Ø 3/4"	GLB	1.00	247.44	247.44
04.04.14.07	TANQUE ELEVADO DE DE POLIETILENO Y ACCESORIOS	und	1.00	407.14	407.14
04.04.14.08	CONCRETO F'C=140 KG/CM2 PARA DADO DE APOYO PARA BOMBAS (0.50x0.80x0.10M)	m3	0.04	278.32	11.13
04.04.15	PRUEBA HIDRÁULICA				1,091.54
04.04.15.01	PRUEBA HIDRÁULICA Y DESINFECCIÓN DE CISTERNA	GLB	1.00	545.77	545.77
04.04.15.02	PRUEBA HIDRÁULICA Y DESINFECCIÓN DE TANQUE ELEVADO	GLB	1.00	545.77	545.77
04.05	BIODIGESTOR				8,424.44
04.05.01	MOVIMIENTO DE TIERRAS				2,149.25
04.05.01.01	EXCAVACIÓN MANUAL	m3	18.70	49.47	925.09
04.05.01.02	REFINE, NIVELACIÓN Y COMPACTACIÓN	m2	10.81	45.26	489.26
04.05.01.03	RELLENO COMPACTADO DE ZANJAS CON MATERIAL PROPIO SELECCIONADO	m3	5.24	98.04	513.73
04.05.01.04	ACARREO INTERNO DE MATERIAL PROCEDENTE DE EXCAVACIONES	m3	3.69	20.63	76.12
05.01.05	ELIMINACION DE MATERIAL EXCEDENTE CON MAQUINARIA HASTA 15 KM	m3	3.69	39.31	145.05
04.05.02	OBRAS DE CONCRETO ARMADO				500.76
04.05.02.01	CONCRETO EN CÁMARA DE LODOS F'C = 175 KG/CM2	m3	0.36	457.12	164.56
04.05.02.02	ENCOFRADO Y DESENCOFRADO NORMAL EN CÁMARA DE LODOS	m2	4.33	52.56	227.58
04.05.02.03	ACERO ESTRUCTURAL PARA CÁMARA DE LODOS, Fy=4,200 KG/CM2	kg	26.82	4.05	108.62
04.05.03	SUMINISTROS SANITARIOS				5,774.43
04.05.03.01	SUMINISTRO E INSTALACIÓN DE TUBERÍA PVC SAL 4"	m	17.45	30.21	527.16
04.05.03.02	SUMINISTRO E INST. DE BIODIGESTOR HDPE, V=3,000 lts.	und	1.00	5,247.27	5,247.27
04.06	POZO PERCOLADOR				7,686.62
04.06.01	EXCAVACION MANUAL DE ZANJAS	m3	18.72	39.57	740.75
04.06.02	ACARREO INTERNO DE MATERIAL PROCEDENTE DE EXCAVACIONES	m3	22.47	20.63	463.56
04.06.03	ELIMINACION DE MATERIAL EXCEDENTE CON MAQUINARIA HASTA 15 KM	m3	22.47	39.31	883.30
04.06.04	CONCRETO EN ANILLO DE APOYO 1:4.5:5.5 (C:A:PCH)	m3	1.20	585.63	702.76
04.06.05	ANILLO DE CONCRETO ARMADO 1:4.5:5.5 (C:A:PCH)	m3	0.25	585.63	146.41
04.06.06	ACERO EN ANILLO DE CONCRETO ARMADO Fy 4200 Kg/cm2	kg	21.61	4.05	87.52
04.06.07	CONCRETO F'C = 175 KG/CM2 (losa de techo)	m3	0.49	457.12	223.99
04.06.08	ACERO Fy 4200 Kg/cm2 (Losa de Techo)	kg	76.56	4.05	310.07
04.06.09	ENCOFRADO Y DESENCOFRADO (Losa de Techo)	m2	4.91	52.56	258.07
04.06.10	MURO DE LADRILLO DE ARCILLA 9"13"23 CM. MEZCLA 1:5 APAREJO DE CABEZA	m2	14.01	88.00	1,232.88
04.06.11	FILTRO GRAVA DE 1/2	m3	5.72	81.68	467.21
04.06.12	CANTO RODADO DE 1" - 2"	m3	0.63	81.68	51.46
04.06.13	HABILITACIÓN DE TERRENO PARA POZO PERCOLADOR	GLB	1.00	2,118.64	2,118.64
05	INSTALACIONES ELECTRICAS				41,129.20
05.01	CONEXIÓN A LA RED EXTERNA DE MEDIDORES				2,907.05
05.01.01	EXCAVACIÓN MANUAL EN JARDINES, P/INSTALACIONES ELÉCTRICAS, H=0.65m	m	29.00	11.08	321.32
05.01.02	EXCAVACIÓN MANUAL P/INSTALACIONES ELÉCTRICAS BAJO VEREDAS Y CIRCULACIÓN, H=0.25m	m	42.80	11.08	474.22
05.01.03	REFINE, NIVELACIÓN Y COMPACTACIÓN DE FONDO DE ZANJA	m	71.80	4.41	316.64
05.01.04	COLOCACIÓN DE LA CAMA DE APOYO PARA TUBERÍA DE INST. ELÉCTRICAS con arena fina e=0.05m.	m	71.80	4.56	327.41
05.01.05	COLOCACIÓN DE CAMA DE PROTECCIÓN PARA TUBERÍA DE INST. ELÉCTRICAS con arena fina e=0.20m.	m	71.80	8.92	640.46
05.01.06	RELLENO DE ZANJA CON MATERIAL PROPIO	m	29.00	8.34	241.86
05.01.07	ACARREO INTERNO DE MATERIAL PROCEDENTE DE EXCAVACIONES	m3	10.77	20.63	222.19
05.01.08	ELIMINACIÓN DE MATERIAL EXCEDENTE	m3	10.77	33.70	362.95
05.02	SALIDA PARA ALUMBRADO, TOMACORRIENTES, FUERZAS Y SEÑALES DÉBILES				10,675.77
05.02.01	SALIDA				10,111.31
05.02.01.01	SUMINISTRO E INSTALACIÓN DE SALIDA PARA ALUMBRADO DE TECHO (CENTRO DE LUZ)		48.00	49.17	2,360.16
05.02.01.02	SUMINISTRO E INSTALACIÓN DE SALIDA TOMACORRIENTE DOBLE CON LÍNEA DE TIERRA	plo	31.00	91.77	2,844.87
05.02.01.03	SUMINISTRO E INSTALACIÓN DE SALIDA TOMACORRIENTE DOBLE PARA LÁMPARA DE EMERGENCIA, H=2.5M	plo	12.00	91.77	1,101.24

CONSORCIO EJECUTOR TAMARINDO

Pastor Bernal Díaz
 Pastor Bernal Díaz
 REPRESENTANTE COMÚN

Presupuesto

Presupuesto 0302021 "MEJORAMIENTO DEL SERVICIO EDUCATIVO DE LA I.E.I. N° 2104 DEL A.H. TAMARINDO DEL DISTRITO DE GUADALUPE, PACASMAYO, LA LIBERTAD"

Cliente MUNICIPALIDAD DISTRITAL DE GUADALUPE, Costo al 30/06/2020

Lugar LA LIBERTAD - PACASMAYO - GUADALUPE

000162

Item	Descripción	Und.	Metrado	Precio S/	Parcial S/
05.02.01.04	SUMINISTRO E INSTALACIÓN DE SALIDA PARA INTERRUPTOR SIMPLE	pto	16.00	21.82	349.12
05.02.01.05	SUMINISTRO E INSTALACIÓN DE SALIDA PARA INTERRUPTOR DOBLE	pto	7.00	25.81	180.67
05.02.01.06	SUMINISTRO E INSTALACIÓN DE SALIDA PARA INTERNET Y TV	pto	4.00	87.42	349.68
05.02.01.07	SUMINISTRO E INSTALACIÓN DE SALIDA PARA ALUMBRADO EN FAROLAS METÁLICAS (INC. ESTRUCT. DE SOPORTE)	pto	4.00	410.59	1,642.36
05.02.01.08	SUMINISTRO E INSTALACIÓN DE SALIDA DE REFLECTORES (INC. POSTES DE CONCRETO)	pto	1.00	946.24	946.24
05.02.01.09	SUMINISTRO E INSTALACIÓN DE SALIDA PARA SIRENA ACTIVADA	pto	1.00	145.81	145.81
05.02.01.10	SUMINISTRO E INSTALACIÓN DE SALIDA PARA PULSADOR MANUAL DE SIRENA	pto	1.00	90.44	90.44
05.02.01.11	SUMINISTRO E INSTALACIÓN DE SALIDA PARA ELECTROBOMBA, TANQUE - CISTERNA	pto	1.00	100.72	100.72
05.02.02	CAJA DE PASE				564.46
05.02.02.01	CAJA DE PASE 100x100x50	und	11.00	29.61	325.71
05.02.02.02	CAJA DE PASE 300x300x100	und	5.00	47.75	238.75
05.03	CANALIZACIONES, CONDUCTOS O TUBERÍAS				5,081.33
05.03.01	TUBERÍA PVC Ø 20MM	m	487.01	7.94	3,866.86
05.03.02	TUBERÍA PVC Ø 25 MM	m	92.62	10.08	933.61
05.03.03	TUBERÍA PVC Ø 32 MM.	m	19.99	14.05	280.86
05.04	CONDUCTORES Y CABLES DE ENERGÍA EN TUBERÍAS				3,346.43
05.04.01	SUMINISTRO E INST. DE ALIM.CAB. NYY(1x16+1x16+1x16(T))mm2	m	19.99	18.65	372.81
05.04.02	SUMINISTRO E INST. DE ALIM.CAB. NH80 (1x16+1x16(N)+1x16 (T))mm2	m	22.83	17.40	397.24
05.04.03	SUMINISTRO E INST. DE ALIM.CAB. NH80 (1x4+1x4 (N) + 1x4(T))mm2	m	28.22	13.27	374.48
05.04.04	SUMINISTRO E INST. DE CABLE DE COBRE DESNUDO 1X16mm2 TEMPL BLANCO	m	8.80	13.02	114.58
05.04.05	SUMINISTRO E INST. DE ALIM.CAB. NH-80 2X4mm2	m	217.41	5.34	1,160.97
05.04.06	SUMINISTRO E INST. DE ALIM.CAB. NH-80 2X2.5mm2	m	191.00	4.85	926.35
05.05	SISTEMA DE CONDUCTOS				303.70
05.05.01	BUZONETA DE CONCRETO PARA INST. ELÉCTRICAS	und	2.00	151.85	303.70
05.06	TABLEROS PRINCIPALES				1,799.54
05.06.01	TG-01, TABLERO GENERAL DE DISTRIBUCIÓN	und	1.00	1,799.54	1,799.54
05.07	TABLERO DE DISTRIBUCIÓN				2,545.02
05.07.01	SUBTABLERO DE DISTRIBUCIÓN TD-01	und	1.00	772.07	772.07
05.07.02	SUBTABLERO DE DISTRIBUCIÓN TD-02	und	1.00	924.61	924.61
05.07.03	SUBTABLERO DE DISTRIBUCIÓN TD-03	und	1.00	848.34	848.34
05.08	INSTALACIONES DEL SISTEMA DE PUESTA A TIERRA				889.85
05.08.01	INST. DEL SISTEMA DE PUESTA A TIERRA	und	1.00	889.85	889.85
05.09	ARTEFACTOS				13,580.51
05.09.01	LÁMPARAS				9,473.73
05.09.01.01	ART.FLUOR PARA ENDOZAR,2/40W C/REJ.MET.EMPOTRADO AF similar al tipo RAS -A-2x40	und	27.00	238.96	6,451.92
05.09.01.02	ART. FLUOR CIRCULAR ADOZADO DE 32 W.	und	21.00	65.05	1,366.05
05.09.01.03	LUCES DE EMERGENCIA 24 LED ULTRA BRILLANTE LUZ BLANCA 220 VAC 60hz	und	12.00	137.98	1,655.76
05.09.02	REFLECTORES				2,483.34
05.09.02.01	FAROLA METÁLICA CON DOS LUMINARIAS 70 W PARA ALUMBRADO EXTERIOR	und	4.00	449.21	1,796.84
05.09.02.02	REFLECTOR LED 400W PARA ALUMBRADO EXTERIOR	und	1.00	686.50	686.50
05.09.03	VARIOS				1,623.44
05.09.03.01	PRUEBAS DE AISLAMIENTO Y RESISTIVIDAD RED GENERAL	und	1.00	127.61	127.61
05.09.03.02	SUMINISTRO E INSTALACION DE CABLE DE INTERNET	m	40.54	6.06	245.67
05.09.03.03	SUMINISTRO E INSTALACION DE CABLE DE TV	m	40.54	4.81	195.00
05.09.03.04	SUMINISTRO E INSTALACION DE CABLE DE TELÉFONO	m	20.45	4.45	91.00
05.09.03.05	SUMINISTRO E INSTALACION DE MÓDEM-ROUTER ADSL Y SWITCH 8 PUERTOS PARA INTERNET	und	4.00	241.04	964.16
06	CONSTRUCCION DE CERCO PERIMETRICO				94,559.22
06.01	OBRAS PRELIMINARES				405.75
06.01.01	LIMPIEZA DE TERRENO MANUAL	m2	59.67	1.14	68.02
06.01.02	TRAZO Y REPLANTEO	m2	59.67	5.66	337.73
06.02	MOVIMIENTO DE TIERRAS				7,307.07
06.02.01	EXCAVACION MANUAL EN TERRENO NATURAL	m3	71.60	40.11	2,871.88
06.02.02	RELLENO CON MATERIAL PROPIO COMPACTADO (PLANCHA COMPACTADORA)	m3	26.81	45.26	1,213.42

CONSORCIO EJECUTOR TAMARINDO

Pastor Bernal Díaz
 REPRESENTANTE COMÚN

Presupuesto

Presupuesto 0302021 "MEJORAMIENTO DEL SERVICIO EDUCATIVO DE LA I.E.I. N° 2104 DEL A.H. TAMARINDO DEL DISTRITO DE GUADALUPE, PACASMAYO, LA LIBERTAD"

Cliente MUNICIPALIDAD DISTRITAL DE GUADALUPE. Costo al 30/06/2020

Lugar LA LIBERTAD - PACASMAYO - GUADALUPE

000161

Item	Descripción	Und.	Metrado	Precio S/	Parcial S/
06.02.03	ACARREO Y ELIMINACION DE MATERIAL EXEDENTE CON MINICARGADOR (DISTANCIA 100 M.)	m3	53.75	20.63	1,108.86
06.02.04	ELIMINACION DE MATERIAL EXCEDENTE Y DEMOLICIONES HASTA 15 KM	m3	53.75	39.31	2,112.91
06.03	OBRAS DE CONCRETO				9,179.16
06.03.01	CONCRETO 1:10 +30% P.G. PARA CIMENTOS CORRIDOS	m3	28.60	187.15	5,352.49
06.03.02	SOLADO PARA ZAPATAS, MEZCLA C:A:Pch 1:5:5, E=4"	m2	12.00	40.36	484.32
06.03.03	CONCRETO EN ZAPATAS F'C= 210 KG/CM2	M3	7.20	362.71	2,611.51
06.03.04	ACERO ESTRUCTURAL TRABAJADO PARA ZAPATAS	kg	130.80	4.27	558.52
06.03.05	CURADO DE SUPERFICIES DE CONCRETO	m2	12.00	14.36	172.32
06.04	SOBRECIMIENTO ARMADO				17,620.29
06.04.01	CONCRETO EN SOBRECIMIENTO ARMADO Fc=175 KG/CM2.	m3	9.88	473.74	4,680.55
06.04.02	ENCOFRADO Y DESENCOFRADO DE SOBRECIMIENTO ARMADO	m2	152.05	57.58	8,755.04
06.04.03	ACERO Fy 4200 Kg/cm2 EN SOBRECIMIENTO ARMADO	kg	468.68	4.27	2,001.26
06.04.04	CURADO DE SUPERFICIES DE CONCRETO	m2	152.05	14.36	2,183.44
06.05	VIGAS DE CIMENTACION				5,129.52
06.05.01	CONCRETO EN VIGAS DE CIMENTACION F'C= 210 KG/CM2	m3	3.03	401.45	1,216.39
06.05.02	ENCOFRADO Y DESENCOFRADO PARA VIGAS DE CIMENTACION	m2	24.20	74.94	1,813.55
06.05.03	ACERO ESTRUCTURAL TRABAJADO PARA VIGAS DE CIMENTACION	kg	410.32	4.27	1,752.07
06.05.04	CURADO DE SUPERFICIES DE CONCRETO	m2	24.20	14.36	347.51
06.06	COLUMNAS				17,091.17
06.06.01	CONCRETO EN COLUMNAS F'C=175 KG/CM2	m3	9.61	421.59	4,051.48
06.06.02	ENCOFRADO Y DESENCOFRADO NORMAL EN COLUMNAS	m2	126.31	55.48	7,007.68
06.06.03	ACERO ESTRUCTURAL TRABAJADO PARA COLUMNAS	kg	1,081.59	3.90	4,218.20
06.06.04	CURADO DE SUPERFICIES DE CONCRETO	m2	126.31	14.36	1,813.81
06.07	VIGAS				5,672.63
06.07.01	CONCRETO EN VIGAS F'C=175 KG/CM2	m3	2.69	367.85	989.52
06.07.02	ENCOFRADO Y DESENCOFRADO NORMAL EN VIGAS	m2	35.86	82.69	2,965.26
06.07.03	ACERO ESTRUCTURAL TRABAJADO PARA VIGAS	kg	281.71	4.27	1,202.90
06.07.04	CURADO DE SUPERFICIES DE CONCRETO	m2	35.86	14.36	514.95
06.08	MUROS DE ALBAÑILERIA				12,901.47
06.08.01	MUROS DE LADRILLOS CARAVISTA DE SOGA C/M 1:4 H=2.50 m.	m2	196.33	64.60	12,682.92
06.08.02	ACERO CORRUGADO FY=4200kg/cm2 - MECHAS	kg	68.51	3.19	218.55
06.09	REVOQUES ENLUCIDOS Y MOLDURAS				9,368.35
06.09.01	TARRAJEO EN COLUMNAS, VIGAS, SOBRECIMIENTOS, PARAPETO EN PORTÓN, INTERIORES Y EXTERIORES 1.5 x 1.5 CM.	m2	241.39	38.81	9,368.35
06.10	PINTURA				5,647.17
06.10.01	PINTURA LATEX EN SOBRECIMIENTO, COLUMNAS Y VIGA PERIMETRAL	m2	241.39	9.59	2,314.93
06.10.02	PINTURA EN MURO CARAVISTA C/BARNIZ ECONOMICO	m2	392.65	8.36	3,282.55
06.10.03	PINTURA EN LETRAS DE LA I.E. C/ESMALTE SINTÉTICO	Glb.	1.00	49.69	49.69
06.11	CARPINTERIA METALICA				4,236.64
06.11.01	PUERTA METALICA 2.60 X 2.80 M.SEGUN DISEÑO	und	1.00	2,118.00	2,118.00
06.11.02	PUERTA METALICA 1.00 X 2.80 M.SEGUN DISEÑO	und	1.00	1,059.32	1,059.32
06.11.03	PUERTA METALICA 1.05 X 2.80 M.SEGUN DISEÑO	und	1.00	1,059.32	1,059.32
07	FLETE				45,801.28
07.01	FLETE TERRESTRE TRUJILLO - TAMARINDO	GLB	1.00	45,801.28	45,801.28
	COSTO DIRECTO				1,095,515.93
	GASTOS GENERALES (12.499999879287%)				129,439.49
	UTILIDAD (7.000000473194%)				72,488.12
	SUB TOTAL				1,297,443.54
	IGV (18.00%)				222,739.48
	VALOR REFERENCIAL				1,460,183.02
	MOBILIARIO				33,375.71
	EQUIPAMIENTO				21,121.34
	PLAN DE CONTINGENCIA				18,512.51

CONSORCIO EJECUTOR TAMARINDO

Pastor Bernal Diaz
Pastor Bernal Diaz
REPRESENTANTE COMÚN

Presupuesto

000160

Presupuesto 0302021 "MEJORAMIENTO DEL SERVICIO EDUCATIVO DE LA I.E.I. N° 2104 DEL A.H. TAMARINDO DEL DISTRITO DE GUADALUPE,
PACASMAYO, LA LIBERTAD"
Cliente MUNICIPALIDAD DISTRITAL DE GUADALUPE, Costo al 30/06/2020
Lugar LA LIBERTAD - PACASMAYO - GUADALUPE

Item	Descripción	Und.	Metrado	Precio S/	Parcial S/
	PRESUPUESTO TOTAL				1,533,190.58

CONSORCIO EJECUTOR TAMARINDO

Pastor Bernal Díaz
Pastor Bernal Díaz
REPRESENTANTE COMÚN



CONSORCIO EJECUTOR TAMARINDO 000159

MOBILIARIO Y EQUIPAMIENTO

**"MEJORAMIENTO DEL SERVICIO EDUCATIVO DE LA I.E.I. N° 2104 DEL A.H. TAMARINDO DEL DISTRITO DE GUADALUPE,
PACASMAYO, LA LIBERTAD"**

DESAGREGADO DE MOBILIARIO Y EQUIPAMIENTO

CUADRO DE MOBILIARIO - COSTOS

MOBILIARIO

ITEM	CÓDIGO	DESCRIPCIÓN	CANTIDAD	COSTO (S/)	COSTO TOTAL (S/)
1.00	MP-01	MESA METAL POLIPROPILENO INICIAL	10.00	472.00	S/ 4,720.00
2.00	S-1	SILLA METAL POLIPROPILENO INICIAL	50.00	119.99	S/ 5,999.50
3.00	MDB	MESA METAL POLIPROPILENO PARA DOCENTES	3.00	599.44	S/ 1,798.32
4.00	SP-03	SILLA METAL POLIPROPILENO PARA DOCENTES	3.00	149.99	S/ 449.97
5.00	ARM-02	ARMARIO DE DOS PUERTAS	4.00	802.99	S/ 3,211.96
6.00	ARM-04	ARMARIO METÁLICO	3.00	339.99	S/ 1,019.97
7.00	EST-02	ESTANTE PARA ÚTILES ESCOLARES	6.00	767.00	S/ 4,602.00
8.00	CL-01	CASILLEROS INDIVIDUALES	6.00	590.00	S/ 3,540.00
9.00	EXH-01	EXHIBIDOR DE LIBROS	2.00	599.99	S/ 1,199.98
10.00	EXH-02	EXHIBIDOR MÓVIL	2.00	300.00	S/ 600.00
11.00	SP-2	SILLA APILABLE	30.00	49.99	S/ 1,499.70
12.00	ESC-03	ESCRITORIO DIRECCIÓN	1.00	789.86	S/ 789.86
13.00	SG-1	SILLA GIRATORIA	1.00	497.96	S/ 497.96
14.00	ARCH-1	ARCHIVADOR METÁLICO	1.00	512.30	S/ 512.30
15.00	CR-1	CREDENZA	1.00	798.86	S/ 798.86
SUB TOTAL MOBILIARIO CON IGV					S/ 31,240.38
FLETE MOBILIARIO CON IGV					S/ 2,135.33
TOTAL MOBILIARIO					S/ 33,375.71

CUADRO DE EQUIPAMIENTO - COSTOS

EQUIPAMIENTO

ITEM	CÓDIGO	DESCRIPCIÓN	CANTIDAD	COSTO (S/)	COSTO TOTAL (S/)
1.00	RK-2	RACK PARA DVD	2.00	149.98	S/ 299.96
2.00	RK-3	RACK PARA TV	2.00	280.00	S/ 560.00
3.00	EQS-1	EQUIPO DE SONIDO	2.00	550.00	S/ 1,100.00
4.00	TV-1	TELEVISOR SMARTH LED 50"	2.00	2100.00	S/ 4,200.00
5.00	BLU-1	EQUIPO BLU-RAY	2.00	425.00	S/ 850.00
6.00	EC-1	ECRAN MANUAL 120" 4:3 2.44m.x183m.	1.00	450.00	S/ 450.00
7.00	LAP-1	COMPUTADORA PORTÁTIL - LAPTOP	1.00	2750.00	S/ 2,750.00
8.00	PM-1	PROYECTOR MULTIMEDIA	1.00	2090.00	S/ 2,090.00
9.00	PAR-1	PARLANTES MULTIMEDIA PARA LAPTOP	1.00	325.00	S/ 325.00
10.00	RK-1	RACK PARA PROYECTOR MULTIMEDIA	1.00	175.00	S/ 175.00
11.00	PC-1	PC CORE I-5, 22"	1.00	2700.00	S/ 2,700.00
12.00	IMP-M	IMPRESORA MULTIFUNCIONAL	1.00	900.00	S/ 900.00
13.00	COC-1	COCINA (H=0.93m,l=0.76m, ancho:0.60m, ACERO INOX.)	1.00	1950.00	S/ 1,950.00
14.00	REF-1	REFRIGERADORA (MIN 300 LT)	1.00	2100.00	S/ 2,100.00
15.00	MIC-1	HORNO MICROONDAS	1.00	425.00	S/ 425.00
SUB TOTAL EQUIPAMIENTO CON IGV					S/ 20,874.96
FLETE EQUIPAMIENTO CON IGV					S/ 246.38
TOTAL EQUIPAMIENTO					S/ 21,121.34

PRESUPUESTO TOTAL DE MOBILIARIO Y EQUIPAMIENTO

S/ 54,497.05

CONSORCIO EJECUTOR TAMARINDO

Pastor Bernal Díaz
 REPRESENTANTE COMÚN

"MEJORAMIENTO DEL SERVICIO EDUCATIVO DE LA I.E.I. N° 2104 DEL A.H. TAMARINDO DEL DISTRITO DE GUADALUPE, PACASMAYO,
LA LIBERTAD"

000157

FLETE MOBILIARIO Y EQUIPAMIENTO

EL COSTO DE MATERIALES EN EL PRESUPUESTO
SON PUESTOS EN EL A.H. TAMARINDO -
GUADALUPE DESDE TRUJILLO

DATOS	UND	CANTIDAD
COSTO POR VIAJE	S/	2,000.00
CAPACIDAD DEL CAMIÓN	Tn.	10.00
CAPACIDAD DEL CAMIÓN	KG	10,000.00
FLETE POR TONELADA	S/	200.00
FLETE POR KG	S/	0.200

DESAGREGADO DE FLETE:	S/ / KG.	S/ / KG.
* TRUJILLO - TAMARINDO (CARRETERA ASFALTADA)	COSTO POR VIAJE	2000.000
	TOTAL	2000.000

FLETE MOBILIARIO								
CÓDIGO	MATERIALES	UNIDAD	CANTIDAD	PESO UNITARIO	PESO TOTAL	FLETE POR KG	FACTOR POR VOLUMEN/TRANS PORTE ESPECIAL	FLETE TOTAL
MP-01	MESA METAL POLIPROPILENO INICIAL	und	10.00	30.00	300.00	0.200	3.000	S/ 180.00
S-1	SILLA METAL POLIPROPILENO INICIAL	und	50.00	10.00	500.00	0.200	3.000	S/ 300.00
MDB	MESA METAL POLIPROPILENO PARA DOCENTES	und	3.00	30.00	90.00	0.200	3.000	S/ 54.00
SP-03	SILLA METAL POLIPROPILENO PARA DOCENTES	und	3.00	12.00	36.00	0.200	3.000	S/ 21.60
ARM-02	ARMARIO DE DOS PUERTAS	und	4.00	100.00	400.00	0.200	3.000	S/ 240.00
ARM-04	ARMARIO METÁLICO	und	3.00	30.00	90.00	0.200	3.000	S/ 54.00
EST-02	ESTANTE PARA ÚTILES ESCOLARES	und	6.00	70.00	420.00	0.200	3.000	S/ 252.00
CL-01	CASILLEROS INDIVIDUALES	und	6.00	90.00	540.00	0.200	3.000	S/ 324.00
EXH-01	EXHIBIDOR DE LIBROS	und	2.00	80.00	160.00	0.200	3.000	S/ 96.00
EXH-02	EXHIBIDOR MÓVIL	und	2.00	35.00	70.00	0.200	3.000	S/ 42.00
SP-2	SILLA APILABLE	und	30.00	3.00	90.00	0.200	3.000	S/ 54.00
ESC-03	ESCRITORIO DIRECCIÓN	und	1.00	150.00	150.00	0.200	3.000	S/ 90.00
SG-1	SILLA GIRATORIA	und	1.00	30.00	30.00	0.200	3.000	S/ 18.00
ARCH-1	ARCHIVADOR METÁLICO	und	1.00	60.00	60.00	0.200	3.000	S/ 36.00
CR-1	CREDENZA	und	1.00	80.00	80.00	0.200	3.000	S/ 48.00
PESO TOTAL KG.					3,016.00	FLETE SIN IGV		S/ 1,809.60

FLETE CON IGV S/ 2,135.33

FLETE EQUIPAMIENTO								
CÓDIGO	MATERIALES	UNIDAD	CANTIDAD	PESO UNITARIO	PESO TOTAL	FLETE POR KG	FACTOR POR VOLUMEN/TRANS PORTE ESPECIAL	FLETE TOTAL
RK-2	RACK PARA DVD	und	2.00	5.00	10.00	0.200	3.000	S/ 6.00
RK-3	RACK PARA TV	und	2.00	10.00	20.00	0.200	3.000	S/ 12.00
EQS-1	EQUIPO DE SONIDO	und	2.00	10.00	20.00	0.200	3.000	S/ 12.00
TV-1	TELEVISOR SMARTH LED 50"	und	2.00	25.00	50.00	0.200	3.000	S/ 30.00
BLU-1	EQUIPO BLU-RAY	und	2.00	3.00	6.00	0.200	3.000	S/ 3.60
EC-1	ECRAN MANUAL 120" 4:3 2.44m.x183m.	und	1.00	12.00	12.00	0.200	3.000	S/ 7.20
LAP-1	COMPUTADORA PORTÁTIL - LAPTOP	und	1.00	3.00	3.00	0.200	3.000	S/ 1.80
PM-1	PROYECTOR MULTIMEDIA	und	1.00	5.00	5.00	0.200	3.000	S/ 3.00
PAR-1	PARLANTES MULTIMEDIA PARA LAPTOP	und	1.00	5.00	5.00	0.200	3.000	S/ 3.00
RK-1	RACK PARA PROYECTOR MULTIMEDIA	und	1.00	5.00	5.00	0.200	3.000	S/ 3.00
PC-1	PC CORE I-5, 22"	und	1.00	20.00	20.00	0.200	3.000	S/ 12.00
IMP-M	IMPRESORA MULTIFUNCIONAL	und	1.00	10.00	10.00	0.200	3.000	S/ 6.00
COC-1	COCINA (H=0.93m, l=0.76m, ancho:0.60m, ACERO INOX.)	und	1.00	80.00	80.00	0.200	3.000	S/ 48.00
REF-1	REFRIGERADORA (MIN 300 LT)	und	1.00	90.00	90.00	0.200	3.000	S/ 54.00
MIC-1	HORNO MICROONDAS	und	1.00	12.00	12.00	0.200	3.000	S/ 7.20
PESO TOTAL KG.					348.00	FLETE SIN IGV		S/ 208.80

CONSORCIO EJECUTOR TAMARINDO
Pastor Bernal Diaz
REPRESENTANTE COMÚN

FLETE CON IGV S/ 246.38

TOTAL FLETE MOBILIARIO + EQUIPAMIENTO S/ 2,381.71



CONSORCIO EJECUTOR TAMARINDO 000156

PLAN DE CONTINGENCIA

Presupuesto

Presupuesto 0302022 PLAN DE CONTINGENCIA: "MEJORAMIENTO DEL SERVICIO EDUCATIVO DE LA I.E.I. N° 2104 DEL A.H. TAMARINDO DEL DISTRITO DE GUADALUPE, PACASMAYO, LA LIBERTAD" 000155

Cliente MUNICIPALIDAD DISTRITAL DE GUADALUPE. Costo al 30/06/2020

Lugar LA LIBERTAD - PACASMAYO - GUADALUPE

Item	Descripción	Und.	Metrado	Precio S/	Parcial S/
01	PLAN DE CONTINGENCIA				13,642.24
01.01	PINTADO DE AULAS	m2	52.00	12.55	652.60
01.02	PINTADO DE AULAS COCINA	m2	20.00	5.54	110.80
01.03	ACONDICIONAMIENTO DE AULAS	GLB	1.00	750.00	750.00
01.04	ACONDICIONAMIENTO DE COCINA	GLB	1.00	725.20	725.20
01.05	ACONDICIONAMIENTO DE SS.HH	GLB	1.00	750.00	750.00
01.06	LUMINARIA PARA AULAS	und	8.00	33.57	268.56
01.07	CUBIERTA DE TECHO PARA AULAS	m2	33.00	249.72	8,240.76
01.08	MOVILIZACION Y DESMOVILIZACION DE MOBILIARIO Y EQUIPAMIENTO	GLB	1.00	2,000.00	2,000.00
01.09	BASUREROS METALICOS	und	2.00	72.16	144.32
	COSTO DIRECTO				13,642.24
	GASTOS GENERALES (10.00%)				1,364.22
	UTILIDAD (5.00%)				682.11
					=====
	SUB TOTAL				15,688.57
	IMPUESTO IGV (18.00%)				2,823.94
					=====
	VALOR REFERENCIAL				18,512.51

CONSORCIO EJECUTOR TAMARINDO

Pastor Bernal Díaz

 Pastor Bernal Díaz
 REPRESENTANTE COMÚN



k) ANÁLISIS DE COSTOS UNITARIOS



PRESUPUESTO DE OBRA

Análisis de precios unitarios

000152

Presupuesto 0302021 "MEJORAMIENTO DEL SERVICIO EDUCATIVO DE LA I.E.I. N° 2104 DEL A.H. TAMARINDO DEL DISTRITO DE GUADALUPE, PACASMAYO, LA LIBERTAD"

Subpresupuesto 001 ARQUITECTURA - ESTRUCTURAS Fecha presupuesto 30/06/2020

Partida 01.01.01 CARTEL DE OBRA (5.40X3.60M)

Rendimiento und/DIA MO. 1.0000 EQ. 1.0000 Costo unitario directo por : und 889.87

Código	Descripción Recurso	Unidad	Cuadrilla	Cantidad	Precio S/	Parcial S/
Mano de Obra						
0147010002	OPERARIO	hh	1.0000	8.0000	21.90	175.20
0147010003	OFICIAL	hh	1.0000	8.0000	17.55	140.40
0147010004	PEON	hh	1.0000	8.0000	15.82	126.56
442.16						
Materiales						
0202100099	CLAVOS CON CABEZA DE 2 1/2", 3", 4".	kg		1.5000	3.81	5.72
0223010002	CEMENTO PORTLAND TIPO MS	BOL		1.2000	22.03	26.44
0238000000	HORMIGON	m3		0.4000	38.00	15.20
0239020075	LIJA PARA MADERA	und		2.0000	1.39	2.78
0239020100	GIGANTOGRAFÍA PARA CARTEL DE OBRA	und		1.0000	343.20	343.20
0239050000	AGUA	m3		0.0820	5.00	0.41
0243940003	MADERA P/ENCOFRADO	p2		10.0000	4.07	40.70
434.45						
Equipos						
0337010001	HERRAMIENTAS MANUALES	%MO		3.0000	442.16	13.26
13.26						

Partida 01.01.02 ALMACÉN

Rendimiento m2/DIA MO. 20.0000 EQ. 20.0000 Costo unitario directo por : m2 67.95

Código	Descripción Recurso	Unidad	Cuadrilla	Cantidad	Precio S/	Parcial S/
Mano de Obra						
0147010002	OPERARIO	hh	1.0000	0.4000	21.90	8.76
0147010003	OFICIAL	hh	0.3000	0.1200	17.55	2.11
0147010004	PEON	hh	2.0000	0.8000	15.82	12.66
23.53						
Materiales						
0202130021	CLAVOS PARA CALAMINA	kg		0.0500	5.27	0.26
0243570050	MADERA 2" X 3"	p2		3.0000	4.50	13.50
0244030018	TRIPLAY DE 4'x8'x 16 mm	pln		0.3470	55.08	19.11
0259010002	CALAMINA	pza		0.8000	13.55	10.84
43.71						
Equipos						
0337010001	HERRAMIENTAS MANUALES	%MO		3.0000	23.53	0.71
0.71						

Partida 01.01.03 CASETA DE GUARDIANÍA

Rendimiento m2/DIA MO. 20.0000 EQ. 20.0000 Costo unitario directo por : m2 99.44

Código	Descripción Recurso	Unidad	Cuadrilla	Cantidad	Precio S/	Parcial S/
Mano de Obra						
0147010002	OPERARIO	hh	1.0000	0.4000	21.90	8.76
0147010003	OFICIAL	hh	0.3000	0.1200	17.55	2.11
0147010004	PEON	hh	6.0000	2.4000	15.82	37.97
48.84						
Materiales						
0202130021	CLAVOS PARA CALAMINA	kg		0.0500	5.27	0.26
0243570050	MADERA 2" X 3"	p2		3.0000	4.50	13.50
0244030018	TRIPLAY DE 4'x8'x 16 mm	pln		0.3470	55.08	19.11
0259010002	CALAMINA	pza		1.2000	13.55	16.26
49.13						
Equipos						
0337010001	HERRAMIENTAS MANUALES	%MO		3.0000	48.84	1.47
1.47						

CONSORCIO EJECUTOR TAMARINDO
Pastor Bernal Díaz
 REPRESENTANTE COMÚN

Análisis de precios unitarios

000151

Presupuesto 0302021 "MEJORAMIENTO DEL SERVICIO EDUCATIVO DE LA I.E.I. N° 2104 DEL A.H. TAMARINDO DEL DISTRITO DE GUADALUPE, PACASMAYO, LA LIBERTAD"

Subpresupuesto 001 ARQUITECTURA - ESTRUCTURAS Fecha presupuesto 30/06/2020

Partida 01.01.04 MOVILIZACIÓN Y DESMOVILIZACIÓN DE EQUIPOS Y MÁQUINA

Rendimiento GLB/DIA MO. 1.0000 EQ. 1.0000 Costo unitario directo por : GLB 13,168.60

Código	Descripción Recurso	Unidad	Cuadrilla	Cantidad	Precio S/	Parcial S/
0232970002	Materiales MOVILIZACION Y DESMOVILIZACION	GLB		1.0000	13,168.60	13,168.60
						13,168.60

Partida 01.01.05 CERCO PERIMÉTRICO PROVISIONAL DE TRIPLAY

Rendimiento m/DIA MO. 60.0000 EQ. 60.0000 Costo unitario directo por : m 76.23

Código	Descripción Recurso	Unidad	Cuadrilla	Cantidad	Precio S/	Parcial S/
	Mano de Obra					
0147010002	OPERARIO	hh	1.0000	0.1333	21.90	2.92
0147010003	OFICIAL	hh	1.0000	0.1333	17.55	2.34
0147010004	PEON	hh	2.0000	0.2667	15.82	4.22
						9.48
	Materiales					
0202040009	ALAMBRE NEGRO N°16	kg		0.1000	4.83	0.48
0202160005	CLAVOS DE 2 1/2" 3" 4"	kg		0.2750	3.81	1.05
0243000032	MADERA EUCALIPTO DE 3"x3" L=3.00m	p2		4.5000	4.23	19.04
0244030016	TRIPLAY DE 4'x8'x 10 mm	pln		0.8333	55.08	45.90
						66.47
	Equipos					
0337010001	HERRAMIENTAS MANUALES	%MO		3.0000	9.48	0.28
						0.28

Partida 01.01.06 INSTALACIÓN DE AGUA PARA LA CONSTRUCCIÓN

Rendimiento mes/DIA MO. 8.0000 EQ. 8.0000 Costo unitario directo por : mes 252.18

Código	Descripción Recurso	Unidad	Cuadrilla	Cantidad	Precio S/	Parcial S/
	Materiales					
0210410012	GRIFO DE BRONCE 1/2"	und		1.0000	10.93	10.93
0239900105	RED DE AGUA PROVISIONAL	mes		1.0000	150.00	150.00
						160.93
	Subpartidas					
900326010204	SALIDA DE AGUA POTABLE PROVISIONAL	pto		1.0000	91.25	91.25
						91.25

Partida 01.01.07 BAÑOS PORTÁTILES PARA OBREROS

Rendimiento mes/DIA MO. 8.0000 EQ. 8.0000 Costo unitario directo por : mes 466.10

Código	Descripción Recurso	Unidad	Cuadrilla	Cantidad	Precio S/	Parcial S/
	Materiales					
0210980002	BAÑOS QUÍMICO PORTÁTIL SANITARIO, URINARIO Y LAVAMANOS (ALQUILER DE MÓDULO)	und		2.0000	233.05	466.10
						466.10

Partida 01.01.08 ENERGÍA ELÉCTRICA PROVISIONAL

Rendimiento mes/DIA MO. 8.0000 EQ. 8.0000 Costo unitario directo por : mes 300.00

Código	Descripción Recurso	Unidad	Cuadrilla	Cantidad	Precio S/	Parcial S/
	Materiales					
0239010100	ENERGÍA ELÉCTRICA PROVISIONAL	mes		1.0000	300.00	300.00
						300.00

CONSORCIO EJECUTOR TAMARINDO

Pastor Bernal Díaz
Pastor Bernal Díaz
REPRESENTANTE COMÚN

Análisis de precios unitarios

000150

Presupuesto 0302021 "MEJORAMIENTO DEL SERVICIO EDUCATIVO DE LA I.E.I. N° 2104 DEL A.H. TAMARINDO DEL DISTRITO DE GUADALUPE, PACASMAYO, LA LIBERTAD"

Subpresupuesto 001 ARQUITECTURA - ESTRUCTURAS Fecha presupuesto 30/06/2020

Partida 01.01.09 DESAGUE PARA LA CONSTRUCCIÓN

Rendimiento GLB/DIA MO. 1.0000 EQ. 1.0000 Costo unitario directo por : GLB 785.66

Código	Descripción Recurso	Unidad	Cuadrilla	Cantidad	Precio S/	Parcial S/
Mano de Obra						
0147010002	OPERARIO	hh	0.2500	2.0000	21.90	43.80
0147010004	PEON	hh	0.2500	2.0000	15.82	31.64
75.44						
Materiales						
0210300001	LAVADERO DE CONCRETO	pza		1.0000	520.00	520.00
0230010085	PEGAMENTO PVC 1/4 GALON	und		0.1500	12.63	1.89
0272530081	CODO PVC SAL 4" X 90°	und		4.0000	4.66	18.64
0272530082	CODO PVC SAL 2" X 90°	und		4.0000	1.19	4.76
0273010026	TUBERIA PVC SAL 2"	m		6.0000	3.22	19.32
0273010029	TUBERIA PVC SAL 4"	m		18.0000	7.88	141.84
706.45						
Equipos						
0337010001	HERRAMIENTAS MANUALES	%MO		5.0000	75.44	3.77
3.77						

Partida 01.02.01 EQUIPAMIENTO DE PROTECCIÓN INDIVIDUAL

Rendimiento und/DIA MO. 1.0000 EQ. 1.0000 Costo unitario directo por : und 229.59

Código	Descripción Recurso	Unidad	Cuadrilla	Cantidad	Precio S/	Parcial S/
Equipos						
0337010100	BOTAS DE JEBE	PAR		2.0000	25.42	50.84
0337010101	CASCO DE PROTECCIÓN-OBRAERO	und		1.0000	12.71	12.71
0337600001	GUANTES DE CUERO	PAR		4.0000	12.62	50.48
0337620035	RESPIRADOR CONTRA POLVO	und		12.0000	0.51	6.12
0337620037	CHALECO REFLECTIVO	und		2.0000	16.80	33.60
0337990100	LENTES DE PROTECCIÓN	und		8.0000	7.62	60.96
0337990101	TAPONES AUDITIVOS.	PAR		8.0000	1.86	14.88
229.59						

Partida 01.02.02 EQUIPAMIENTO DE PROTECCIÓN COLECTIVA

Rendimiento GLB/DIA MO. 1.0000 EQ. 1.0000 Costo unitario directo por : GLB 2,004.38

Código	Descripción Recurso	Unidad	Cuadrilla	Cantidad	Precio S/	Parcial S/
Equipos						
0337620038	ESCALERA DE MANO	mes		4.0000	150.00	600.00
0337620039	EXTINTOR PQS ABC 9 KG. (INCLUYE RECARGA).	und		3.0000	102.46	307.38
0337620040	TOMA DE TIERRA GENERAL DE LA OBRA.	GLB		1.0000	1,097.00	1,097.00
2,004.38						

CONSORCIO EJECUTOR TAMARINDO

Pastor Bernal Díaz
Pastor Bernal Díaz
REPRESENTANTE COMÚN

Análisis de precios unitarios

Presupuesto 0302021 "MEJORAMIENTO DEL SERVICIO EDUCATIVO DE LA I.E.I. N° 2104 DEL A.H. TAMARINDO DEL DISTRITO DE GUADALUPE, PACASMAYO, LA LIBERTAD"

Subpresupuesto 001 ARQUITECTURA - ESTRUCTURAS

Fecha presupuesto 30/06/2020

Partida 01.02.03 SEÑALIZACION PARA SEGURIDAD EN OBRA

Rendimiento GLB/DIA MO. 100.0000 EQ. 100.0000 Costo unitario directo por : GLB 924.54

Código	Descripción Recurso	Unidad	Cuadrilla	Cantidad	Precio S/	Parcial S/
Mano de Obra						
0147010004	PEON	hh	1.0000	0.0800	15.82	1.27
1.27						
Materiales						
0229040091	CINTA SEÑALADORA AMARILLA	rl		3.0000	27.88	83.64
0229040092	CONO DE SEGURIDAD	und		8.0000	24.49	195.92
0243400034	SEÑAL EXTINTOR 30X20 CM	und		3.0000	2.71	8.13
0243400035	SEÑAL A UTILIZAR EN CASO DE EMERGENCIA	und		4.0000	6.86	27.44
0243400036	SEÑAL DE ATENCIÓN RIESGO ELECTRICO	und		3.0000	2.54	7.62
0243400037	SEÑAL DE BAÑOS DAMAS Y CABALLEROS	und		2.0000	7.88	15.76
0243400038	SEÑAL DE BOTIQUIN 22.5X15 CM	und		2.0000	6.69	13.38
0243400039	SEÑAL DE PROHIBIDO EL INGRESO (AREA RESTRINGIDA)	und		3.0000	6.86	20.58
0243570053	PARANTES DE MADERA TORNILLO H=1.2M, incluye cartel para señalizacion	pza		10.0000	55.08	550.80
923.27						

Partida 01.02.04 VIGILANCIA, PREVENCIÓN Y CONTROL DEL COVID-19

Rendimiento GLB/DIA MO. 1.0000 EQ. 1.0000 Costo unitario directo por : GLB 27,256.70

Código	Descripción Recurso	Unidad	Cuadrilla	Cantidad	Precio S/	Parcial S/
Subcontratos						
0401010001	ELABORACION DE PLAN COVID-19	GLB		1.0000	1,000.00	1,000.00
1,000.00						
Subpartidas						
900404941019	CONTRATACION DEL SERVICIO DE SST	GLB		1.0000	7,500.00	7,500.00
900404941020	IMPLEMENTACIÓN DE INSUMOS PARA EL ÁREA DE TRABAJO	GLB		1.0000	14,379.60	14,379.60
900404941021	IMPLEMENTACIÓN DE AMBIENTES PARA EL ÁREA DE TRABAJO(OFICINA Y OBRA)	GLB		1.0000	4,300.00	4,300.00
900404941031	SALIDA DE AGUA POTABLE PROVISIONAL	pto		1.0000	77.10	77.10
26,256.70						

Partida 01.03.01 LIMPIEZA DE TERRENO MANUAL

Rendimiento m2/DIA MO. 500.0000 EQ. 500.0000 Costo unitario directo por : m2 1.14

Código	Descripción Recurso	Unidad	Cuadrilla	Cantidad	Precio S/	Parcial S/
Mano de Obra						
0147010002	OPERARIO	hh	1.0000	0.0160	21.90	0.35
0147010004	PEON	hh	3.0000	0.0480	15.82	0.76
1.11						
Equipos						
0337010001	HERRAMIENTAS MANUALES	%MO		3.0000	1.11	0.03
0.03						

CONSORCIO EJECUTOR TAMARINDO

Pastor Bernal Díaz
 REPRESENTANTE COMÚN

000148

Análisis de precios unitarios

Presupuesto 0302021 "MEJORAMIENTO DEL SERVICIO EDUCATIVO DE LA I.E.I. N° 2104 DEL A.H. TAMARINDO DEL DISTRITO DE GUADALUPE, PACASMAYO, LA LIBERTAD"

Subpresupuesto 001 ARQUITECTURA - ESTRUCTURAS

Fecha presupuesto 30/06/2020

Partida 01.03.02 TRAZO Y REPLANTEO

Rendimiento m2/DIA MO. 350.0000 EQ. 350.0000 Costo unitario directo por : m2 2.52

Código	Descripción Recurso	Unidad	Cuadrilla	Cantidad	Precio S/	Parcial S/
Mano de Obra						
014700032	TOPOGRAFO	hh	1.0000	0.0229	24.28	0.56
0147010003	OFICIAL	hh	1.0000	0.0229	17.55	0.40
0147010004	PEON	hh	2.0000	0.0457	15.82	0.72
1.68						
Materiales						
0230020001	YESO DE 28 Kg	BOL		0.0100	12.71	0.13
0244010000	ESTACA DE MADERA	p2		0.0200	2.03	0.04
0.17						
Equipos						
0337010001	HERRAMIENTAS MANUALES	%MO		3.0000	1.68	0.05
0349190003	NIVEL	HE	1.0000	0.0229	8.00	0.18
0349190005	ESTACIÓN TOTAL.	HE	1.0000	0.0229	19.07	0.44
0.67						

Partida 01.04.01 DESMONTAJE DE PUERTAS DE MADERA

Rendimiento und/DIA MO. 10.0000 EQ. 10.0000 Costo unitario directo por : und 22.06

Código	Descripción Recurso	Unidad	Cuadrilla	Cantidad	Precio S/	Parcial S/
Mano de Obra						
0147010002	OPERARIO	hh	0.5000	0.4000	21.90	8.76
0147010004	PEON	hh	1.0000	0.8000	15.82	12.66
21.42						
Equipos						
0337010001	HERRAMIENTAS MANUALES	%MO		3.0000	21.42	0.64
0.64						

Partida 01.04.02 DESMONTAJE DE ACCESORIOS SANITARIOS

Rendimiento GLB/DIA MO. 1.0000 EQ. 1.0000 Costo unitario directo por : GLB 202.66

Código	Descripción Recurso	Unidad	Cuadrilla	Cantidad	Precio S/	Parcial S/
Mano de Obra						
0147010003	OFICIAL	hh	0.5000	4.0000	17.55	70.20
0147010004	PEON	hh	1.0000	8.0000	15.82	126.56
196.76						
Equipos						
0337010001	HERRAMIENTAS MANUALES	%MO		3.0000	196.76	5.90
5.90						

Partida 01.04.03 DESMONTAJE DE APARATOS SANITARIOS

Rendimiento und/DIA MO. 12.0000 EQ. 12.0000 Costo unitario directo por : und 25.90

Código	Descripción Recurso	Unidad	Cuadrilla	Cantidad	Precio S/	Parcial S/
Mano de Obra						
0147010002	OPERARIO	hh	1.0000	0.6667	21.90	14.60
0147010004	PEON	hh	1.0000	0.6667	15.82	10.55
25.15						
Equipos						
0337010001	HERRAMIENTAS MANUALES	%MO		3.0000	25.15	0.75
0.75						

CONSORCIO EJECUTOR TAMARINDO

Pastor Bernal Diaz
 Pastor Bernal Diaz
 REPRESENTANTE COMÚN

Análisis de precios unitarios

000147

Presupuesto 0302021 "MEJORAMIENTO DEL SERVICIO EDUCATIVO DE LA I.E.I. N° 2104 DEL A.H. TAMARINDO DEL DISTRITO DE GUADALUPE, PACASMAYO, LA LIBERTAD"

Subpresupuesto 001 ARQUITECTURA - ESTRUCTURAS Fecha presupuesto 30/06/2020

Partida 01.04.04 DESMONTAJE DE VENTANAS

Rendimiento und/DIA MO. 7.0000 EQ. 7.0000 Costo unitario directo por : und 31.51

Código	Descripción Recurso	Unidad	Cuadrilla	Cantidad	Precio S/	Parcial S/
Mano de Obra						
0147010002	OPERARIO	hh	0.5000	0.5714	21.90	12.51
0147010004	PEON	hh	1.0000	1.1429	15.82	18.08
30.59						
Equipos						
0337010001	HERRAMIENTAS MANUALES	%MO		3.0000	30.59	0.92
0.92						

Partida 01.04.05 DESMONTAJE DE ARTEFACTOS DE ILUMINACIÓN

Rendimiento und/DIA MO. 20.0000 EQ. 20.0000 Costo unitario directo por : und 7.43

Código	Descripción Recurso	Unidad	Cuadrilla	Cantidad	Precio S/	Parcial S/
Mano de Obra						
0147010002	OPERARIO	hh	0.1000	0.0400	21.90	0.88
0147010004	PEON	hh	1.0000	0.4000	15.82	6.33
7.21						
Equipos						
0337010001	HERRAMIENTAS MANUALES	%MO		3.0000	7.21	0.22
0.22						

Partida 01.04.06 DESMONTAJE DE TECHO EXISTENTE

Rendimiento m2/DIA MO. 60.0000 EQ. 60.0000 Costo unitario directo por : m2 5.18

Código	Descripción Recurso	Unidad	Cuadrilla	Cantidad	Precio S/	Parcial S/
Mano de Obra						
0147010002	OPERARIO	hh	1.0000	0.1333	21.90	2.92
0147010004	PEON	hh	1.0000	0.1333	15.82	2.11
5.03						
Equipos						
0337010001	HERRAMIENTAS MANUALES	%MO		3.0000	5.03	0.15
0.15						

Partida 01.05.01 DEMOLICIÓN DE PISO DE CONCRETO C/EQUIPO

Rendimiento m2/DIA MO. 100.0000 EQ. 100.0000 Costo unitario directo por : m2 18.02

Código	Descripción Recurso	Unidad	Cuadrilla	Cantidad	Precio S/	Parcial S/
Mano de Obra						
0147010002	OPERARIO	hh	2.0000	0.1600	21.90	3.50
0147010003	OFICIAL	hh	2.0000	0.1600	17.55	2.81
0147010004	PEON	hh	4.0000	0.3200	15.82	5.06
11.37						
Equipos						
0337010001	HERRAMIENTAS MANUALES	%MO		3.0000	11.37	0.34
0349020007	COMPRESORA NEUMATICA 76 HP 125-175 PCM	hm	1.0000	0.0800	70.99	5.68
0349060006	MARTILLO NEUMATICO DE 29 Kg.	hm	1.0000	0.0800	7.88	0.63
6.65						

CONSORCIO EJECUTOR TAMARINDO

Pastor Bernal Díaz
 Pastor Bernal Díaz
 REPRESENTANTE COMÚN

Análisis de precios unitarios

000146

Presupuesto 0302021 "MEJORAMIENTO DEL SERVICIO EDUCATIVO DE LA I.E.I. N° 2104 DEL A.H. TAMARINDO DEL DISTRITO DE GUADALUPE, PACASMAYO, LA LIBERTAD"

Subpresupuesto 001 ARQUITECTURA - ESTRUCTURAS Fecha presupuesto 30/06/2020

Partida 01.05.02 DEMOLICIÓN DE ZAPATAS Y CIMIENTOS DE CONCRETO

Rendimiento m3/DIA MO. 11.0000 EQ. 11.0000 Costo unitario directo por : m3 137.57

Código	Descripción Recurso	Unidad	Cuadrilla	Cantidad	Precio S/	Parcial S/
Mano de Obra						
0147010002	OPERARIO	hh	2.0000	1.4545	21.90	31.85
0147010004	PEON	hh	4.0000	2.9091	15.82	46.02
77.87						
Equipos						
0337010001	HERRAMIENTAS MANUALES	%MO		3.0000	77.87	2.34
0349020007	COMPRESORA NEUMATICA 76 HP 125-175 PCM	hm	1.0000	0.7273	70.99	51.63
0349060006	MARTILLO NEUMATICO DE 29 Kg.	hm	1.0000	0.7273	7.88	5.73
59.70						

Partida 01.05.03 DEMOLICIÓN DE COLUMNAS Y VIGAS DE CONCRETO

Rendimiento m3/DIA MO. 10.0000 EQ. 10.0000 Costo unitario directo por : m3 94.18

Código	Descripción Recurso	Unidad	Cuadrilla	Cantidad	Precio S/	Parcial S/
Mano de Obra						
0147010002	OPERARIO	hh	1.0000	0.8000	21.90	17.52
0147010004	PEON	hh	1.0000	0.8000	15.82	12.66
30.18						
Equipos						
0337010001	HERRAMIENTAS MANUALES	%MO		3.0000	30.18	0.91
0349020007	COMPRESORA NEUMATICA 76 HP 125-175 PCM	hm	1.0000	0.8000	70.99	56.78
0349060006	MARTILLO NEUMATICO DE 29 Kg.	hm	1.0000	0.8000	7.88	6.30
64.00						

Partida 01.05.04 DEMOLICIÓN DE LOSA ALIGERADA

Rendimiento m2/DIA MO. 75.0000 EQ. 75.0000 Costo unitario directo por : m2 12.56

Código	Descripción Recurso	Unidad	Cuadrilla	Cantidad	Precio S/	Parcial S/
Mano de Obra						
0147010002	OPERARIO	hh	1.0000	0.1067	21.90	2.34
0147010004	PEON	hh	1.0000	0.1067	15.82	1.69
4.03						
Equipos						
0337010001	HERRAMIENTAS MANUALES	%MO		3.0000	4.03	0.12
0349020007	COMPRESORA NEUMATICA 76 HP 125-175 PCM	hm	1.0000	0.1067	70.99	7.57
0349060006	MARTILLO NEUMATICO DE 29 Kg.	hm	1.0000	0.1067	7.88	0.84
8.53						

Partida 01.05.05 DEMOLICIÓN MUROS DE ALBAÑILERIA SOGA (e=0.15m)

Rendimiento m2/DIA MO. 16.0000 EQ. 16.0000 Costo unitario directo por : m2 18.11

Código	Descripción Recurso	Unidad	Cuadrilla	Cantidad	Precio S/	Parcial S/
Mano de Obra						
0147010003	OFICIAL	hh	0.2000	0.1000	17.55	1.76
0147010004	PEON	hh	2.0000	1.0000	15.82	15.82
17.58						
Equipos						
0337010001	HERRAMIENTAS MANUALES	%MO		3.0000	17.58	0.53
0.53						

CONSORCIO EJECUTOR TAMARINDO

Pastor Bernal Díaz
Pastor Bernal Díaz
REPRESENTANTE COMÚN

Análisis de precios unitarios

000125

Presupuesto 0302021 "MEJORAMIENTO DEL SERVICIO EDUCATIVO DE LA I.E.I. N° 2104 DEL A.H. TAMARINDO DEL DISTRITO DE GUADALUPE, PACASMAYO, LA LIBERTAD"

Subpresupuesto 001 ARQUITECTURA - ESTRUCTURAS

Fecha presupuesto 30/06/2020

Partida 02.01.01 EXPLANACIÓN CON MAQUINARIA EN TERRENO NORMAL

Rendimiento m3/DIA MO. 460.0000 EQ. 460.0000 Costo unitario directo por : m3 6.09

Código	Descripción Recurso	Unidad	Cuadrilla	Cantidad	Precio S/	Parcial S/
Mano de Obra						
014700023	OPERADOR DE EQUIPO PESADO	hh	2.0000	0.0348	23.16	0.81
014701003	OFICIAL	hh	0.8000	0.0139	17.55	0.24
014701004	PEON	hh	2.0000	0.0348	15.82	0.55
1.60						
Equipos						
0337010001	HERRAMIENTAS MANUALES	%MO		1.0000	1.60	0.02
0349040006	CARGADOR RETROEXCAVADOR 62 HP 1 YD3	hm	0.3500	0.0061	152.54	0.93
0349040034	TRACTOR DE ORUGAS DE 190-240 HP	hm	1.0000	0.0174	203.39	3.54
4.49						

Partida 02.01.02 EXCAVACION MANUAL PARA ZAPATAS HASTA 1.35 MT TERRENO NORMAL

Rendimiento m3/DIA MO. 3.5000 EQ. 3.5000 Costo unitario directo por : m3 42.41

Código	Descripción Recurso	Unidad	Cuadrilla	Cantidad	Precio S/	Parcial S/
Mano de Obra						
0147010002	OPERARIO	hh	0.1000	0.2286	21.90	5.01
0147010004	PEON	hh	1.0000	2.2857	15.82	36.16
41.17						
Equipos						
0337010001	HERRAMIENTAS MANUALES	%MO		3.0000	41.17	1.24
1.24						

Partida 02.01.03 EXCAV. MANUAL DE ZANJAS PARA VIGAS DE CIMENTACIÓN, CIMIENTOS CORRIDOS

Rendimiento m3/DIA MO. 3.7000 EQ. 3.7000 Costo unitario directo por : m3 40.11

Código	Descripción Recurso	Unidad	Cuadrilla	Cantidad	Precio S/	Parcial S/
Mano de Obra						
0147010002	OPERARIO	hh	0.1000	0.2162	21.90	4.73
0147010004	PEON	hh	1.0000	2.1622	15.82	34.21
38.94						
Equipos						
0337010001	HERRAMIENTAS MANUALES	%MO		3.0000	38.94	1.17
1.17						

Partida 02.01.04 CORTE MANUAL EN TERRENO NATURAL PARA PISOS

Rendimiento m3/DIA MO. 7.5000 EQ. 7.5000 Costo unitario directo por : m3 37.17

Código	Descripción Recurso	Unidad	Cuadrilla	Cantidad	Precio S/	Parcial S/
Mano de Obra						
0147010002	OPERARIO	hh	0.1000	0.1067	21.90	2.34
0147010004	PEON	hh	2.0000	2.1333	15.82	33.75
36.09						
Equipos						
0337010001	HERRAMIENTAS MANUALES	%MO		3.0000	36.09	1.08
1.08						

CONSORCIO EJECUTOR TAMARINDO

 Pastor Bernal Diaz
 REPRESENTANTE COMÚN

Análisis de precios unitarios

000144

Presupuesto 0302021 "MEJORAMIENTO DEL SERVICIO EDUCATIVO DE LA I.E.I. N° 2104 DEL A.H. TAMARINDO DEL DISTRITO DE GUADALUPE, PACASMAYO, LA LIBERTAD"

Subpresupuesto 001 ARQUITECTURA - ESTRUCTURAS

Fecha presupuesto 30/06/2020

Partida 02.01.05 NIVELACION INTERIOR Y APISONADO FINAL

Rendimiento m2/DIA MO. 60.0000 EQ. 60.0000 Costo unitario directo por : m2 5.35

Código	Descripción Recurso	Unidad	Cuadrilla	Cantidad	Precio S/	Parcial S/
Mano de Obra						
0147010002	OPERARIO	hh	0.5000	0.0667	21.90	1.46
0147010004	PEON	hh	1.0000	0.1333	15.82	2.11
3.57						
Materiales						
0239050000	AGUA	m3		0.0750	5.00	0.38
0.38						
Equipos						
0337010001	HERRAMIENTAS MANUALES	%MO		1.0000	3.57	0.04
0349030001	COMPACTADOR VIBR. TIPO PLANCHA 4 HP	hm	1.0000	0.1333	10.17	1.36
1.40						

Partida 02.01.06 CONFORMACION DE SUB - BASE PARA PISOS CON OVER 3"-4", E= 0.20m.

Rendimiento m3/DIA MO. 20.0000 EQ. 20.0000 Costo unitario directo por : m3 73.55

Código	Descripción Recurso	Unidad	Cuadrilla	Cantidad	Precio S/	Parcial S/
Mano de Obra						
0147010002	OPERARIO	hh	0.1000	0.0400	21.90	0.88
0147010004	PEON	hh	4.0000	1.6000	15.82	25.31
26.19						
Materiales						
0205330004	OVER	m3		1.2500	34.00	42.50
42.50						
Equipos						
0337010001	HERRAMIENTAS MANUALES	%MO		3.0000	26.19	0.79
0349030001	COMPACTADOR VIBR. TIPO PLANCHA 4 HP	hm	1.0000	0.4000	10.17	4.07
4.86						

Partida 02.01.07 CONFORMACIÓN DE BASE EN PISOS CON AFIRMADO O GRAVA (GW), E=0.20

Rendimiento m3/DIA MO. 20.0000 EQ. 20.0000 Costo unitario directo por : m3 70.40

Código	Descripción Recurso	Unidad	Cuadrilla	Cantidad	Precio S/	Parcial S/
Mano de Obra						
0147010002	OPERARIO	hh	0.1000	0.0400	21.90	0.88
0147010004	PEON	hh	4.0000	1.6000	15.82	25.31
26.19						
Materiales						
0205010000	AFIRMADO	m3		1.2500	31.00	38.75
0239050000	AGUA	m3		0.1200	5.00	0.60
39.35						
Equipos						
0337010001	HERRAMIENTAS MANUALES	%MO		3.0000	26.19	0.79
0349030001	COMPACTADOR VIBR. TIPO PLANCHA 4 HP	hm	1.0000	0.4000	10.17	4.07
4.86						

CONSORCIO EJECUTOR TAMARINDO

Pastor Bernal Diaz
REPRESENTANTE COMUN

Análisis de precios unitarios

000143

Presupuesto 0302021 "MEJORAMIENTO DEL SERVICIO EDUCATIVO DE LA I.E.I. N° 2104 DEL A.H. TAMARINDO DEL DISTRITO DE GUADALUPE, PACASMAYO, LA LIBERTAD"

Subpresupuesto 001 ARQUITECTURA - ESTRUCTURAS Fecha presupuesto 30/06/2020

Partida 02.01.08 RELLENO CON MATERIAL PROPIO COMPACTADO (PLANCHA COMPACTADORA)

Rendimiento m3/DIA MO. 8.0000 EQ. 8.0000 Costo unitario directo por : m3 45.26

Código	Descripción Recurso	Unidad	Cuadrilla	Cantidad	Precio S/	Parcial S/
Mano de Obra						
0147010002	OPERARIO	hh	0.1000	0.1000	21.90	2.19
0147010004	PEON	hh	2.0000	2.0000	15.82	31.64
33.83						
Materiales						
0239050000	AGUA	m3		0.0500	5.00	0.25
0.25						
Equipos						
0337010001	HERRAMIENTAS MANUALES	%MO		3.0000	33.83	1.01
0349030001	COMPACTADOR VIBR. TIPO PLANCHA 4 HP	hm	1.0000	1.0000	10.17	10.17
11.18						

Partida 02.01.09 ACARREO INTERNO DE MATERIAL PROCEDENTE DE DEMOLICIONES Y EXCAVACIONES

Rendimiento m3/DIA MO. 35.0000 EQ. 35.0000 Costo unitario directo por : m3 20.71

Código	Descripción Recurso	Unidad	Cuadrilla	Cantidad	Precio S/	Parcial S/
Mano de Obra						
0147010002	OPERARIO	hh	0.1000	0.0229	21.90	0.50
0147010004	PEON	hh	1.0000	0.2286	15.82	3.62
4.12						
Equipos						
0337010001	HERRAMIENTAS MANUALES	%MO		3.0000	4.12	0.12
0349040091	MINICARGADOR 67.1 HP	hm	1.0000	0.2286	72.04	16.47
16.59						

Partida 02.01.10 ELIMINACION DE MATERIAL EXCEDENTE Y DEMOLICIONES HASTA 15 KM

Rendimiento m3/DIA MO. 60.0000 EQ. 60.0000 Costo unitario directo por : m3 39.31

Código	Descripción Recurso	Unidad	Cuadrilla	Cantidad	Precio S/	Parcial S/
Mano de Obra						
0147010002	OPERARIO	hh	2.0000	0.2667	21.90	5.84
0147010004	PEON	hh	0.5000	0.0667	15.82	1.06
6.90						
Equipos						
0337010001	HERRAMIENTAS MANUALES	%MO		3.0000	6.90	0.21
0348040036	CAMION VOLQUETE 15 M3.	hm	1.0000	0.1333	114.41	15.25
0349040009	CARGADOR S/LLANTAS 125 HP 2.5 YD3.	hm	1.0000	0.1333	127.12	16.95
32.41						

Partida 02.02.01 SOLADO CONCRETO F'C=100KG/CM2, E=4"

Rendimiento m2/DIA MO. 70.0000 EQ. 70.0000 Costo unitario directo por : m2 34.17

Código	Descripción Recurso	Unidad	Cuadrilla	Cantidad	Precio S/	Parcial S/
Mano de Obra						
0147010002	OPERARIO	hh	2.0000	0.2286	21.90	5.01
0147010003	OFICIAL	hh	1.0000	0.1143	17.55	2.01
0147010004	PEON	hh	6.0000	0.6857	15.82	10.85
17.87						
Materiales						
0223010001	CEMENTO PORTLAND TIPO V	BOL		0.4200	23.22	9.75
0238000000	HORMIGON	m3		0.1190	38.00	4.52
0239050000	AGUA	m3		0.0140	5.00	0.07
14.34						
Equipos						
0337010001	HERRAMIENTAS MANUALES	%MO		3.0000	17.87	0.54
0348010011	MEZCLADORA DE CONCRETO DE 9-11P3	hm	1.0000	0.1143	12.38	1.42
1.96						

CONSORCIO EJECUTOR TAMARINDO

Pastor Bernal Díaz
Pastor Bernal Díaz
REPRESENTANTE COMITIN

Análisis de precios unitarios

000142

Presupuesto 0302021 "MEJORAMIENTO DEL SERVICIO EDUCATIVO DE LA I.E.I. N° 2104 DEL A.H. TAMARINDO DEL DISTRITO DE GUADALUPE, PACASMAYO, LA LIBERTAD"

Subpresupuesto 001 ARQUITECTURA - ESTRUCTURAS

Fecha presupuesto 30/06/2020

Partida 02.02.02 FALSO PISO DE 4" DE CONCRETO F'C=100KG/CM2

Rendimiento m2/DIA MO. 60.0000 EQ. 60.0000 Costo unitario directo por : m2 39.76

Código	Descripción Recurso	Unidad	Cuadrilla	Cantidad	Precio S/	Parcial S/
Mano de Obra						
0147010002	OPERARIO	hh	2.0000	0.2667	21.90	5.84
0147010003	OFICIAL	hh	1.0000	0.1333	17.55	2.34
0147010004	PEON	hh	6.0000	0.8000	15.82	12.66
20.84						
Materiales						
0223010002	CEMENTO PORTLAND TIPO MS	BOL		0.5334	22.03	11.75
0238000000	HORMIGON	m3		0.1263	38.00	4.80
0239050000	AGUA	m3		0.0181	5.00	0.09
16.64						
Equipos						
0337010001	HERRAMIENTAS MANUALES	%MO		3.0000	20.84	0.63
0348010011	MEZCLADORA DE CONCRETO DE 9 -11P3	hm	1.0000	0.1333	12.38	1.65
2.28						

Partida 02.02.03 CONCRETO CICLOPEO PARA CIMIENTO CORRIDO C:H 1:10+30 % PG.

Rendimiento m3/DIA MO. 20.0000 EQ. 20.0000 Costo unitario directo por : m3 202.58

Código	Descripción Recurso	Unidad	Cuadrilla	Cantidad	Precio S/	Parcial S/
Mano de Obra						
0147010002	OPERARIO	hh	1.0000	0.4000	21.90	8.76
0147010003	OFICIAL	hh	2.0000	0.8000	17.55	14.04
0147010004	PEON	hh	8.0000	3.2000	15.82	50.62
73.42						
Materiales						
0205000009	PIEDRA GRANDE DE 8"	m3		0.4800	45.00	21.60
0223010001	CEMENTO PORTLAND TIPO V	BOL		2.9400	23.22	68.27
0238000000	HORMIGON	m3		0.8330	38.00	31.65
0239050000	AGUA	m3		0.0980	5.00	0.49
122.01						
Equipos						
0337010001	HERRAMIENTAS MANUALES	%MO		3.0000	73.42	2.20
0348010011	MEZCLADORA DE CONCRETO DE 9 -11P3	hm	1.0000	0.4000	12.38	4.95
7.15						

Partida 02.02.04 CONCRETO 1:8+25% P.M. PARA SOBRECIMENTOS

Rendimiento m3/DIA MO. 12.5000 EQ. 12.5000 Costo unitario directo por : m3 255.73

Código	Descripción Recurso	Unidad	Cuadrilla	Cantidad	Precio S/	Parcial S/
Mano de Obra						
0147010002	OPERARIO	hh	1.0000	0.6400	21.90	14.02
0147010003	OFICIAL	hh	1.0000	0.6400	17.55	11.23
0147010004	PEON	hh	8.0000	5.1200	15.82	81.00
106.25						
Materiales						
0205000010	PIEDRA MEDIANA DE 4"	m3		0.4200	45.00	18.90
0223010002	CEMENTO PORTLAND TIPO MS	BOL		3.8900	22.03	85.70
0238000000	HORMIGON	m3		0.8930	38.00	33.93
0239050000	AGUA	m3		0.1800	5.00	0.90
139.43						
Equipos						
0337010001	HERRAMIENTAS MANUALES	%MO		2.0000	106.25	2.13
0348010011	MEZCLADORA DE CONCRETO DE 9 -11P3	hm	1.0000	0.6400	12.38	7.92
10.05						

CONSORCIO EJECUTOR TAMARINDO

Pastor Bernal Diaz
Pastor Bernal Diaz
REPRESENTANTE COMUN

Análisis de precios unitarios

000141

Presupuesto 0302021 "MEJORAMIENTO DEL SERVICIO EDUCATIVO DE LA I.E.I. N° 2104 DEL A.H. TAMARINDO DEL DISTRITO DE GUADALUPE, PACASMAYO, LA LIBERTAD"

Subpresupuesto 001 ARQUITECTURA - ESTRUCTURAS

Fecha presupuesto 30/06/2020

Partida 02.02.05 ENCOFRADO Y DEENCOFRADO EN SOBRECIMIENTO

Rendimiento	m2/DIA	MO. 10.0000	EQ. 10.0000	Costo unitario directo por : m2			55.48
Código	Descripción Recurso	Unidad	Cuadrilla	Cantidad	Precio S/	Parcial S/	
Mano de Obra							
0147010002	OPERARIO	hh	1.0000	0.8000	21.90	17.52	
0147010003	OFICIAL	hh	1.0000	0.8000	17.55	14.04	
						31.56	
Materiales							
0202010005	CLAVOS PARA MADERA C/C 3"	kg		0.1700	3.05	0.52	
0202040010	ALAMBRE NEGRO N°8	kg		0.3000	4.83	1.45	
0245010008	MADERA P/ENCOFRADO	p2		5.1600	4.07	21.00	
						22.97	
Equipos							
0337010001	HERRAMIENTAS MANUALES	%MO		3.0000	31.56	0.95	
						0.95	

Partida 02.03.01.01 CONCRETO EN ZAPATAS F'C= 210 KG/CM2

Rendimiento	M3/DIA	MO. 24.0000	EQ. 24.0000	Costo unitario directo por : M3			362.71
Código	Descripción Recurso	Unidad	Cuadrilla	Cantidad	Precio S/	Parcial S/	
Mano de Obra							
0147010002	OPERARIO	hh	2.0000	0.6667	21.90	14.60	
0147010003	OFICIAL	hh	1.0000	0.3333	17.55	5.85	
0147010004	PEON	hh	8.0000	2.6667	15.82	42.19	
						62.64	
Materiales							
0205000003	PIEDRA CHANCADA DE 1/2"	m3		0.6200	66.00	40.92	
0205010004	ARENA GRUESA	m3		0.5300	46.00	24.38	
0223010001	CEMENTO PORTLAND TIPO V	BOL		9.7400	23.22	226.16	
0239050000	AGUA	m3		0.1840	5.00	0.92	
						292.38	
Equipos							
0337010001	HERRAMIENTAS MANUALES	%MO		3.0000	62.64	1.88	
0348010011	MEZCLADORA DE CONCRETO DE 9 -11P3	hm	1.0000	0.3333	12.38	4.13	
0349070004	VIBRADOR DE CONCRETO 4 HP 2.40"	hm	0.5000	0.1667	10.08	1.68	
						7.69	

Partida 02.03.01.02 ACERO ESTRUCTURAL TRABAJADO PARA ZAPATAS, MODULOS: 01 - 02

Rendimiento	kg/DIA	MO. 250.0000	EQ. 250.0000	Costo unitario directo por : kg			4.27
Código	Descripción Recurso	Unidad	Cuadrilla	Cantidad	Precio S/	Parcial S/	
Mano de Obra							
0147010002	OPERARIO	hh	1.0000	0.0320	21.90	0.70	
0147010003	OFICIAL	hh	1.0000	0.0320	17.55	0.56	
						1.26	
Materiales							
0202040009	ALAMBRE NEGRO N°16	kg		0.0600	4.83	0.29	
0202970002	ACERO DE REFUERZO FY=4200 GRADO 60	kg		1.0500	2.55	2.68	
						2.97	
Equipos							
0337010001	HERRAMIENTAS MANUALES	%MO		3.0000	1.26	0.04	
						0.04	

CONSORCIO EJECUTOR TAMARINDO

Pastor Bernal Díaz
 Pastor Bernal Díaz
 REPRESENTANTE COMUN

Análisis de precios unitarios

000140

Presupuesto 0302021 "MEJORAMIENTO DEL SERVICIO EDUCATIVO DE LA I.E.I. N° 2104 DEL A.H. TAMARINDO DEL DISTRITO DE GUADALUPE, PACASMAYO, LA LIBERTAD"

Subpresupuesto 001 ARQUITECTURA - ESTRUCTURAS Fecha presupuesto 30/06/2020

Partida 02.03.01.03 CURADO DE SUPERFICIES DE CONCRETO

Rendimiento m2/DIA MO. 11.2000 EQ. 11.2000 Costo unitario directo por : m2 14.36

Código	Descripción Recurso	Unidad	Cuadrilla	Cantidad	Precio S/	Parcial S/
Mano de Obra						
0147010003	OFICIAL	hh	1.0000	0.7143	17.55	12.54
12.54						
Materiales						
0229010100	CURADOR QUIMICO	gln		0.0500	27.88	1.39
1.39						
Equipos						
0348410001	MOCHILA ESPARCIDORA	HE	0.1000	0.0714	6.00	0.43
0.43						

Partida 02.03.02.01 CONCRETO EN VIGAS DE CIMENTACION F'C= 210 KG/CM2

Rendimiento m3/DIA MO. 18.0000 EQ. 18.0000 Costo unitario directo por : m3 401.45

Código	Descripción Recurso	Unidad	Cuadrilla	Cantidad	Precio S/	Parcial S/
Mano de Obra						
0147010002	OPERARIO	hh	3.0000	1.3333	21.90	29.20
0147010003	OFICIAL	hh	2.0000	0.8889	17.55	15.60
0147010004	PEON	hh	8.0000	3.5556	15.82	56.25
101.05						
Materiales						
0205000003	PIEDRA CHANCADA DE 1/2"	m3		0.6200	66.00	40.92
0205010004	ARENA GRUESA	m3		0.5300	46.00	24.38
0223010001	CEMENTO PORTLAND TIPO V	BOL		9.7400	23.22	226.16
0239050000	AGUA	m3		0.1840	5.00	0.92
292.38						
Equipos						
0337010001	HERRAMIENTAS MANUALES	%MO		3.0000	101.05	3.03
0348010011	MEZCLADORA DE CONCRETO DE 9 -11P3	hm	0.5000	0.2222	12.38	2.75
0349070004	VIBRADOR DE CONCRETO 4 HP 2.40"	hm	0.5000	0.2222	10.08	2.24
8.02						

Partida 02.03.02.02 ENCOFRADO Y DESENCOFRADO PARA VIGAS DE CIMENTACION

Rendimiento m2/DIA MO. 8.0000 EQ. 8.0000 Costo unitario directo por : m2 74.94

Código	Descripción Recurso	Unidad	Cuadrilla	Cantidad	Precio S/	Parcial S/
Mano de Obra						
0147010002	OPERARIO	hh	1.0000	1.0000	21.90	21.90
0147010003	OFICIAL	hh	1.2000	1.2000	17.55	21.06
0147010004	PEON	hh	0.4000	0.4000	15.82	6.33
49.29						
Materiales						
0202010005	CLAVOS PARA MADERA C/C 3"	kg		0.1500	3.05	0.46
0202040010	ALAMBRE NEGRO N°8	kg		0.3000	4.83	1.45
0245010008	MADERA P/ENCOFRADO	p2		5.4700	4.07	22.26
24.17						
Equipos						
0337010001	HERRAMIENTAS MANUALES	%MO		3.0000	49.29	1.48
1.48						

CONSORCIO EJECUTOR TAMARINDO

Pastor Bernal Díaz
Pastor Bernal Díaz
REPRESENTANTE COMÚN

Análisis de precios unitarios

000139

Presupuesto 0302021 "MEJORAMIENTO DEL SERVICIO EDUCATIVO DE LA I.E.I. N° 2104 DEL A.H. TAMARINDO DEL DISTRITO DE GUADALUPE,
PACASMAYO, LA LIBERTAD"
Subpresupuesto 001 ARQUITECTURA - ESTRUCTURAS Fecha presupuesto 30/06/2020

Partida 02.03.02.03 ACERO ESTRUCTURAL TRABAJADO PARA VIGAS DE CIMENTACION

Rendimiento	kg/DIA	MO. 250.0000	EQ. 250.0000	Costo unitario directo por : kg			4.27
Código	Descripción Recurso	Unidad	Cuadrilla	Cantidad	Precio S/	Parcial S/	
Mano de Obra							
0147010002	OPERARIO	hh	1.0000	0.0320	21.90	0.70	
0147010003	OFICIAL	hh	1.0000	0.0320	17.55	0.56	
1.26							
Materiales							
0202040009	ALAMBRE NEGRO N°16	kg		0.0600	4.83	0.29	
0202970002	ACERO DE REFUERZO FY=4200 GRADO 60	kg		1.0500	2.55	2.68	
2.97							
Equipos							
0337010001	HERRAMIENTAS MANUALES	%MO		3.0000	1.26	0.04	
0.04							

Partida 02.03.02.04 CURADO DE SUPERFICIES DE CONCRETO

Rendimiento	m2/DIA	MO. 11.2000	EQ. 11.2000	Costo unitario directo por : m2			14.36
Código	Descripción Recurso	Unidad	Cuadrilla	Cantidad	Precio S/	Parcial S/	
Mano de Obra							
0147010003	OFICIAL	hh	1.0000	0.7143	17.55	12.54	
12.54							
Materiales							
0229010100	CURADOR QUIMICO	gln		0.0500	27.88	1.39	
1.39							
Equipos							
0348410001	MOCHILA ESPARCIDORA	HE	0.1000	0.0714	6.00	0.43	
0.43							

Partida 02.03.03.01 CONCRETO EN SOBRECIMIENTO ARMADO $F_c=175$ KG/CM2.

Rendimiento	m3/DIA	MO. 12.0000	EQ. 12.0000	Costo unitario directo por : m3			427.72
Código	Descripción Recurso	Unidad	Cuadrilla	Cantidad	Precio S/	Parcial S/	
Mano de Obra							
0147010002	OPERARIO	hh	2.0000	1.3333	21.90	29.20	
0147010003	OFICIAL	hh	1.0000	0.6667	17.55	11.70	
0147010004	PEON	hh	12.0000	8.0000	15.82	126.56	
167.46							
Materiales							
0205000003	PIEDRA CHANCADA DE 1/2"	m3		0.5500	66.00	36.30	
0205010004	ARENA GRUESA	m3		0.5400	46.00	24.84	
0223010002	CEMENTO PORTLAND TIPO MS	BOL		8.4300	22.03	185.71	
0239050000	AGUA	m3		0.1800	5.00	0.90	
247.75							
Equipos							
0337010001	HERRAMIENTAS MANUALES	%MO		3.0000	167.46	5.02	
0348010011	MEZCLADORA DE CONCRETO DE 9 -11P3	hm	0.5000	0.3333	12.38	4.13	
0349070004	VIBRADOR DE CONCRETO 4 HP 2.40"	hm	0.5000	0.3333	10.08	3.36	
12.51							

CONSORCIO EJECUTOR TAMARINDO

Pastor Bernal Diaz
Pastor Bernal Diaz
REPRESENTANTE COMÚN

000138

Análisis de precios unitarios

Presupuesto 0302021 "MEJORAMIENTO DEL SERVICIO EDUCATIVO DE LA I.E.I. N° 2104 DEL A.H. TAMARINDO DEL DISTRITO DE GUADALUPE, PACASMAYO, LA LIBERTAD"

Subpresupuesto 001 ARQUITECTURA - ESTRUCTURAS Fecha presupuesto 30/06/2020

Partida 02.03.03.02 ENCOFRADO Y DESENCOFRADO DE SOBRECIMIENTO ARMADO

Rendimiento m2/DIA MO. 11.2000 EQ. 11.2000 Costo unitario directo por : m2 57.58

Código	Descripción Recurso	Unidad	Cuadrilla	Cantidad	Precio S/	Parcial S/
Mano de Obra						
0147010002	OPERARIO	hh	1.0000	0.7143	21.90	15.64
0147010003	OFICIAL	hh	1.2000	0.8571	17.55	15.04
0147010004	PEON	hh	0.4000	0.2857	15.82	4.52
35.20						
Materiales						
0202010005	CLAVOS PARA MADERA C/C 3"	kg		0.1300	3.05	0.40
0202040010	ALAMBRE NEGRO N°8	kg		0.2600	4.83	1.26
0245010008	MADERA P/ENCOFRADO	p2		4.8300	4.07	19.66
21.32						
Equipos						
0337010001	HERRAMIENTAS MANUALES	%MO		3.0000	35.20	1.06
1.06						

Partida 02.03.03.03 ACERO Fy 4200 Kg/cm2 EN SOBRECIMIENTO ARMADO

Rendimiento kg/DIA MO. 250.0000 EQ. 250.0000 Costo unitario directo por : kg 4.27

Código	Descripción Recurso	Unidad	Cuadrilla	Cantidad	Precio S/	Parcial S/
Mano de Obra						
0147010002	OPERARIO	hh	1.0000	0.0320	21.90	0.70
0147010003	OFICIAL	hh	1.0000	0.0320	17.55	0.56
1.26						
Materiales						
0202040009	ALAMBRE NEGRO N°16	kg		0.0600	4.83	0.29
0202970002	ACERO DE REFUERZO FY=4200 GRADO 60	kg		1.0500	2.55	2.68
2.97						
Equipos						
0337010001	HERRAMIENTAS MANUALES	%MO		3.0000	1.26	0.04
0.04						

Partida 02.03.03.04 CURADO DE SUPERFICIES DE CONCRETO

Rendimiento m2/DIA MO. 11.2000 EQ. 11.2000 Costo unitario directo por : m2 14.36

Código	Descripción Recurso	Unidad	Cuadrilla	Cantidad	Precio S/	Parcial S/
Mano de Obra						
0147010003	OFICIAL	hh	1.0000	0.7143	17.55	12.54
12.54						
Materiales						
0229010100	CURADOR QUIMICO	gln		0.0500	27.88	1.39
1.39						
Equipos						
0348410001	MOCHILA ESPARCIDORA	HE	0.1000	0.0714	6.00	0.43
0.43						

CONSORCIO EJECUTOR TAMARINDO

Pastor Bernal Díaz
 Pastor Bernal Díaz
 REPRESENTANTE COMÚN

Análisis de precios unitarios

200137

Presupuesto 0302021 "MEJORAMIENTO DEL SERVICIO EDUCATIVO DE LA I.E.I. N° 2104 DEL A.H. TAMARINDO DEL DISTRITO DE GUADALUPE, PACASMAYO, LA LIBERTAD"

Subpresupuesto 001 ARQUITECTURA - ESTRUCTURAS

Fecha presupuesto 30/06/2020

Partida 02.03.04.01 CONCRETO EN COLUMNAS F'C=210 KG/CM2

Rendimiento m3/DIA MO. 10.0000 EQ. 10.0000 Costo unitario directo por : m3 496.75

Código	Descripción Recurso	Unidad	Cuadrilla	Cantidad	Precio S/	Parcial S/
Mano de Obra						
0147010002	OPERARIO	hh	2.0000	1.6000	21.90	35.04
0147010003	OFICIAL	hh	1.0000	0.8000	17.55	14.04
0147010004	PEON	hh	12.0000	9.6000	15.82	151.87
200.95						
Materiales						
0205000003	PIEDRA CHANCADA DE 1/2"	m3		0.6200	66.00	40.92
0205010004	ARENA GRUESA	m3		0.5300	46.00	24.38
0223010002	CEMENTO PORTLAND TIPO MS	BOL		9.7400	22.03	214.57
0239050000	AGUA	m3		0.1840	5.00	0.92
280.79						
Equipos						
0337010001	HERRAMIENTAS MANUALES	%MO		3.0000	200.95	6.03
0348010011	MEZCLADORA DE CONCRETO DE 9 -11P3	hm	0.5000	0.4000	12.38	4.95
0349070004	VIBRADOR DE CONCRETO 4 HP 2,40"	hm	0.5000	0.4000	10.08	4.03
15.01						

Partida 02.03.04.02 ENCOFRADO Y DESENCOFRADO NORMAL EN COLUMNAS

Rendimiento m2/DIA MO. 10.0000 EQ. 10.0000 Costo unitario directo por : m2 55.48

Código	Descripción Recurso	Unidad	Cuadrilla	Cantidad	Precio S/	Parcial S/
Mano de Obra						
0147010002	OPERARIO	hh	1.0000	0.8000	21.90	17.52
0147010003	OFICIAL	hh	1.0000	0.8000	17.55	14.04
31.56						
Materiales						
0202010005	CLAVOS PARA MADERA C/C 3"	kg		0.1700	3.05	0.52
0202040010	ALAMBRE NEGRO N°8	kg		0.3000	4.83	1.45
0245010008	MADERA P/ENCOFRADO	p2		5.1600	4.07	21.00
22.97						
Equipos						
0337010001	HERRAMIENTAS MANUALES	%MO		3.0000	31.56	0.95
0.95						

Partida 02.03.04.03 ACERO ESTRUCTURAL TRABAJADO PARA COLUMNAS

Rendimiento kg/DIA MO. 310.0000 EQ. 310.0000 Costo unitario directo por : kg 4.02

Código	Descripción Recurso	Unidad	Cuadrilla	Cantidad	Precio S/	Parcial S/
Mano de Obra						
0147010002	OPERARIO	hh	1.0000	0.0258	21.90	0.57
0147010003	OFICIAL	hh	1.0000	0.0258	17.55	0.45
1.02						
Materiales						
0202040009	ALAMBRE NEGRO N°16	kg		0.0600	4.83	0.29
0202970002	ACERO DE REFUERZO FY=4200 GRADO 60	kg		1.0500	2.55	2.68
2.97						
Equipos						
0337010001	HERRAMIENTAS MANUALES	%MO		3.0000	1.02	0.03
0.03						

CONSORCIO EJECUTOR TAMARINDO

Pastor Bernal Díaz
 Pastor Bernal Díaz
 REPRESENTANTE COMÚN

Análisis de precios unitarios

000136

Presupuesto 0302021 "MEJORAMIENTO DEL SERVICIO EDUCATIVO DE LA I.E.I. N° 2104 DEL A.H. TAMARINDO DEL DISTRITO DE GUADALUPE, PACASMAYO, LA LIBERTAD"

Subpresupuesto 001 ARQUITECTURA - ESTRUCTURAS

Fecha presupuesto 30/06/2020

Partida 02.03.04.04 CURADO DE SUPERFICIES DE CONCRETO

Rendimiento m2/DIA MO. 11.2000 EQ. 11.2000 Costo unitario directo por : m2 14.36

Código	Descripción Recurso	Unidad	Cuadrilla	Cantidad	Precio S/	Parcial S/
Mano de Obra						
0147010003	OFICIAL	hh	1.0000	0.7143	17.55	12.54
12.54						
Materiales						
0229010100	CURADOR QUIMICO	gln		0.0500	27.88	1.39
1.39						
Equipos						
0348410001	MOCHILA ESPARCIDORA	HE	0.1000	0.0714	6.00	0.43
0.43						

Partida 02.03.05.01 CONCRETO EN COLUMNETAS F'C=175 KG/CM2

Rendimiento m3/DIA MO. 9.0000 EQ. 9.0000 Costo unitario directo por : m3 431.43

Código	Descripción Recurso	Unidad	Cuadrilla	Cantidad	Precio S/	Parcial S/
Mano de Obra						
0147010002	OPERARIO	hh	2.0000	1.7778	21.90	38.93
0147010003	OFICIAL	hh	1.0000	0.8889	17.55	15.60
0147010004	PEON	hh	8.0000	7.1111	15.82	112.50
167.03						
Materiales						
0205000003	PIEDRA CHANCADA DE 1/2"	m3		0.6100	66.00	40.26
0205010004	ARENA GRUESA	m3		0.4900	46.00	22.54
0223010002	CEMENTO PORTLAND TIPO MS	BOL		8.4300	22.03	185.71
0239050000	AGUA	m3		0.1800	5.00	0.90
249.41						
Equipos						
0337010001	HERRAMIENTAS MANUALES	%MO		3.0000	167.03	5.01
0348010011	MEZCLADORA DE CONCRETO DE 9 -11P3	hm	0.5000	0.4444	12.38	5.50
0349070004	VIBRADOR DE CONCRETO 4 HP 2.40"	hm	0.5000	0.4444	10.08	4.48
14.99						

Partida 02.03.05.02 ENCOFRADO Y DEENCOFRADO NORMAL EN COLUMNETAS

Rendimiento m2/DIA MO. 10.0000 EQ. 10.0000 Costo unitario directo por : m2 52.80

Código	Descripción Recurso	Unidad	Cuadrilla	Cantidad	Precio S/	Parcial S/
Mano de Obra						
0147010002	OPERARIO	hh	1.0000	0.8000	21.90	17.52
0147010003	OFICIAL	hh	1.0000	0.8000	17.55	14.04
31.56						
Materiales						
0202010005	CLAVOS PARA MADERA C/C 3"	kg		0.1700	3.05	0.52
0202040010	ALAMBRE NEGRO N°8	kg		0.3000	4.83	1.45
0245010008	MADERA P/ENCOFRADO	p2		4.5000	4.07	18.32
20.29						
Equipos						
0337010001	HERRAMIENTAS MANUALES	%MO		3.0000	31.56	0.95
0.95						

CONSORCIO EJECUTOR TAMARINDO

Pastor Bernal Díaz
 REPRESENTANTE COMÚN

000135

Análisis de precios unitarios

Presupuesto 0302021 "MEJORAMIENTO DEL SERVICIO EDUCATIVO DE LA I.E.I. N° 2104 DEL A.H. TAMARINDO DEL DISTRITO DE GUADALUPE, PACASMAYO, LA LIBERTAD"

Subpresupuesto 001 ARQUITECTURA - ESTRUCTURAS Fecha presupuesto 30/06/2020

Partida 02.03.05.03 ACERO ESTRUCTURAL TRABAJADO PARA COLUMNETAS

Rendimiento kg/DIA MO. 310.0000 EQ. 310.0000 Costo unitario directo por : kg 4.02

Código	Descripción Recurso	Unidad	Cuadrilla	Cantidad	Precio S/	Parcial S/
Mano de Obra						
0147010002	OPERARIO	hh	1.0000	0.0258	21.90	0.57
0147010003	OFICIAL	hh	1.0000	0.0258	17.55	0.45
1.02						
Materiales						
0202040009	ALAMBRE NEGRO N°16	kg		0.0600	4.83	0.29
0202970002	ACERO DE REFUERZO FY=4200 GRADO 60	kg		1.0500	2.55	2.68
2.97						
Equipos						
0337010001	HERRAMIENTAS MANUALES	%MO		3.0000	1.02	0.03
0.03						

Partida 02.03.05.04 CURADO DE SUPERFICIES DE CONCRETO

Rendimiento m2/DIA MO. 11.2000 EQ. 11.2000 Costo unitario directo por : m2 14.36

Código	Descripción Recurso	Unidad	Cuadrilla	Cantidad	Precio S/	Parcial S/
Mano de Obra						
0147010003	OFICIAL	hh	1.0000	0.7143	17.55	12.54
12.54						
Materiales						
0229010100	CURADOR QUIMICO	gln		0.0500	27.88	1.39
1.39						
Equipos						
0348410001	MOCHILA ESPARCIDORA	HE	0.1000	0.0714	6.00	0.43
0.43						

Partida 02.03.06.01 CONCRETO EN VIGUETAS F'C=175 KG/CM2

Rendimiento m3/DIA MO. 9.0000 EQ. 9.0000 Costo unitario directo por : m3 431.43

Código	Descripción Recurso	Unidad	Cuadrilla	Cantidad	Precio S/	Parcial S/
Mano de Obra						
0147010002	OPERARIO	hh	2.0000	1.7778	21.90	38.93
0147010003	OFICIAL	hh	1.0000	0.8889	17.55	15.60
0147010004	PEON	hh	8.0000	7.1111	15.82	112.50
167.03						
Materiales						
0205000003	PIEDRA CHANCADA DE 1/2"	m3		0.6100	66.00	40.26
0205010004	ARENA GRUESA	m3		0.4900	46.00	22.54
0223010002	CEMENTO PORTLAND TIPO MS	BOL		8.4300	22.03	185.71
0239050000	AGUA	m3		0.1800	5.00	0.90
249.41						
Equipos						
0337010001	HERRAMIENTAS MANUALES	%MO		3.0000	167.03	5.01
0348010011	MEZCLADORA DE CONCRETO DE 9 -11P3	hm	0.5000	0.4444	12.38	5.50
0349070004	VIBRADOR DE CONCRETO 4 HP 2.40"	hm	0.5000	0.4444	10.08	4.48
14.99						

CONSORCIO EJECUTOR TAMARINDO

Pastor Bernal Díaz
Pastor Bernal Díaz
REPRESENTANTE COMÚN

000134

Análisis de precios unitarios

Presupuesto 0302021 "MEJORAMIENTO DEL SERVICIO EDUCATIVO DE LA I.E.I. N° 2104 DEL A.H. TAMARINDO DEL DISTRITO DE GUADALUPE, PACASMAYO, LA LIBERTAD"

Subpresupuesto 001 ARQUITECTURA - ESTRUCTURAS Fecha presupuesto 30/06/2020

Partida 02.03.06.02 ENCOFRADO Y DEENCOFRADO NORMAL EN VIGUETAS

Rendimiento m2/DIA MO. 8.5000 EQ. 8.5000 Costo unitario directo por : m2 73.64

Código	Descripción Recurso	Unidad	Cuadrilla	Cantidad	Precio S/	Parcial S/
Mano de Obra						
0147010002	OPERARIO	hh	1.0000	0.9412	21.90	20.61
0147010003	OFICIAL	hh	1.0000	0.9412	17.55	16.52
0147010004	PEON	hh	1.0000	0.9412	15.82	14.89
52.02						
Materiales						
0202010005	CLAVOS PARA MADERA C/C 3"	kg		0.2400	3.05	0.73
0202040010	ALAMBRE NEGRO N°8	kg		0.2100	4.83	1.01
0245010008	MADERA P/ENCOFRADO	p2		4.5000	4.07	18.32
20.06						
Equipos						
0337010001	HERRAMIENTAS MANUALES	%MO		3.0000	52.02	1.56
1.56						

Partida 02.03.06.03 ACERO ESTRUCTURAL TRABAJADO PARA VIGUETAS

Rendimiento kg/DIA MO. 310.0000 EQ. 310.0000 Costo unitario directo por : kg 4.02

Código	Descripción Recurso	Unidad	Cuadrilla	Cantidad	Precio S/	Parcial S/
Mano de Obra						
0147010002	OPERARIO	hh	1.0000	0.0258	21.90	0.57
0147010003	OFICIAL	hh	1.0000	0.0258	17.55	0.45
1.02						
Materiales						
0202040009	ALAMBRE NEGRO N°16	kg		0.0600	4.83	0.29
0202970002	ACERO DE REFUERZO FY=4200 GRADO 60	kg		1.0500	2.55	2.68
2.97						
Equipos						
0337010001	HERRAMIENTAS MANUALES	%MO		3.0000	1.02	0.03
0.03						

Partida 02.03.06.04 CURADO DE SUPERFICIES DE CONCRETO

Rendimiento m2/DIA MO. 11.2000 EQ. 11.2000 Costo unitario directo por : m2 14.36

Código	Descripción Recurso	Unidad	Cuadrilla	Cantidad	Precio S/	Parcial S/
Mano de Obra						
0147010003	OFICIAL	hh	1.0000	0.7143	17.55	12.54
12.54						
Materiales						
0229010100	CURADOR QUIMICO	gln		0.0500	27.88	1.39
1.39						
Equipos						
0348410001	MOCHILA ESPARCIDORA	HE	0.1000	0.0714	6.00	0.43
0.43						

CONSORCIO EJECUTOR TAMARINDO
Pastor Bernal Díaz
 Pastor Bernal Díaz
 REPRESENTANTE COMUN

Análisis de precios unitarios

000133

Presupuesto 0302021 "MEJORAMIENTO DEL SERVICIO EDUCATIVO DE LA I.E.I. N° 2104 DEL A.H. TAMARINDO DEL DISTRITO DE GUADALUPE, PACASMAYO, LA LIBERTAD"

Subpresupuesto 001 ARQUITECTURA - ESTRUCTURAS Fecha presupuesto 30/06/2020

Partida 02.03.07.01 CONCRETO EN VIGAS F'c=210 KG/CM2

Rendimiento	m3/DIA	MO. 18.0000	EQ. 18.0000	Costo unitario directo por : m3			400.97
Código	Descripción Recurso	Unidad	Cuadrilla	Cantidad	Precio S/	Parcial S/	
Mano de Obra							
0147010002	OPERARIO	hh	2.0000	0.8889	21.90	19.47	
0147010003	OFICIAL	hh	1.0000	0.4444	17.55	7.80	
0147010004	PEON	hh	12.0000	5.3333	15.82	84.37	
111.64							
Materiales							
0205000003	PIEDRA CHANCADA DE 1/2"	m3		0.6300	66.00	41.58	
0205010004	ARENA GRUESA	m3		0.5200	46.00	23.92	
0223010002	CEMENTO PORTLAND TIPO MS	BOL		9.7400	22.03	214.57	
0239050000	AGUA	m3		0.1840	5.00	0.92	
280.99							
Equipos							
0337010001	HERRAMIENTAS MANUALES	%MO		3.0000	111.64	3.35	
0348010011	MEZCLADORA DE CONCRETO DE 9 -11P3	hm	0.5000	0.2222	12.38	2.75	
0349070004	VIBRADOR DE CONCRETO 4 HP 2.40"	hm	0.5000	0.2222	10.08	2.24	
8.34							

Partida 02.03.07.02 ENCOFRADO Y DESENCOFRADO NORMAL EN VIGAS

Rendimiento	m2/DIA	MO. 8.5000	EQ. 8.5000	Costo unitario directo por : m2			82.63
Código	Descripción Recurso	Unidad	Cuadrilla	Cantidad	Precio S/	Parcial S/	
Mano de Obra							
0147010002	OPERARIO	hh	1.0000	0.9412	21.90	20.61	
0147010003	OFICIAL	hh	1.0000	0.9412	17.55	16.52	
0147010004	PEON	hh	1.0000	0.9412	15.82	14.89	
52.02							
Materiales							
0202010005	CLAVOS PARA MADERA C/C 3"	kg		0.2400	3.05	0.73	
0202040010	ALAMBRE NEGRO N°8	kg		0.2100	4.83	1.01	
0245010008	MADERA P/ENCOFRADO	p2		6.7100	4.07	27.31	
29.05							
Equipos							
0337010001	HERRAMIENTAS MANUALES	%MO		3.0000	52.02	1.56	
1.56							

Partida 02.03.07.03 ACERO Fy 4200 Kg/cm2 TRABAJADO PARA VIGAS

Rendimiento	kg/DIA	MO. 310.0000	EQ. 310.0000	Costo unitario directo por : kg			4.02
Código	Descripción Recurso	Unidad	Cuadrilla	Cantidad	Precio S/	Parcial S/	
Mano de Obra							
0147010002	OPERARIO	hh	1.0000	0.0258	21.90	0.57	
0147010003	OFICIAL	hh	1.0000	0.0258	17.55	0.45	
1.02							
Materiales							
0202040009	ALAMBRE NEGRO N°16	kg		0.0600	4.83	0.29	
0202970002	ACERO DE REFUERZO FY=4200 GRADO 60	kg		1.0500	2.55	2.68	
2.97							
Equipos							
0337010001	HERRAMIENTAS MANUALES	%MO		3.0000	1.02	0.03	
0.03							

CONSORCIO EJECUTOR TAMARINDO

Pastor Bernal Díaz
 Pastor Bernal Díaz
 REPRESENTANTE COMÚN

000132

Análisis de precios unitarios

Presupuesto 0302021 "MEJORAMIENTO DEL SERVICIO EDUCATIVO DE LA I.E.I. N° 2104 DEL A.H. TAMARINDO DEL DISTRITO DE GUADALUPE, PACASMAYO, LA LIBERTAD"

Subpresupuesto 001 ARQUITECTURA - ESTRUCTURAS

Fecha presupuesto 30/06/2020

Partida 02.03.07.04 CURADO DE SUPERFICIES DE CONCRETO

Rendimiento m2/DIA MO. 11.2000 EQ. 11.2000 Costo unitario directo por : m2 14.36

Código	Descripción Recurso	Unidad	Cuadrilla	Cantidad	Precio S/	Parcial S/
Mano de Obra						
0147010003	OFICIAL	hh	1.0000	0.7143	17.55	12.54
12.54						
Materiales						
0229010100	CURADOR QUIMICO	gln		0.0500	27.88	1.39
1.39						
Equipos						
0348410001	MOCHILA ESPARCIDORA	HE	0.1000	0.0714	6.00	0.43
0.43						

Partida 02.03.08.01 CONCRETO F'c=210 KG/CM2. PARA LOSAS ALIGERADAS

Rendimiento m3/DIA MO. 25.0000 EQ. 25.0000 Costo unitario directo por : m3 387.56

Código	Descripción Recurso	Unidad	Cuadrilla	Cantidad	Precio S/	Parcial S/
Mano de Obra						
0147010002	OPERARIO	hh	3.0000	0.9600	21.90	21.02
0147010003	OFICIAL	hh	2.0000	0.6400	17.55	11.23
0147010004	PEON	hh	13.0000	4.1600	15.82	65.81
98.06						
Materiales						
0205000003	PIEDRA CHANCADA DE 1/2"	m3		0.6300	66.00	41.58
0205010004	ARENA GRUESA	m3		0.5200	46.00	23.92
0223010002	CEMENTO PORTLAND TIPO MS	BOL		9.7400	22.03	214.57
0239050000	AGUA	m3		0.1840	5.00	0.92
280.99						
Equipos						
0337010001	HERRAMIENTAS MANUALES	%MO		3.0000	98.06	2.94
0348010011	MEZCLADORA DE CONCRETO DE 9 -11P3	hm	1.0000	0.3200	12.38	3.96
0349070004	VIBRADOR DE CONCRETO 4 HP 2.40"	hm	0.5000	0.1600	10.08	1.61
8.51						

Partida 02.03.08.02 ENCOFRADO Y DESENCOFRADO EN LOSAS ALIGERADAS

Rendimiento m2/DIA MO. 16.0000 EQ. 16.0000 Costo unitario directo por : m2 49.77

Código	Descripción Recurso	Unidad	Cuadrilla	Cantidad	Precio S/	Parcial S/
Mano de Obra						
0147010002	OPERARIO	hh	1.0000	0.5000	21.90	10.95
0147010003	OFICIAL	hh	1.0000	0.5000	17.55	8.78
0147010004	PEON	hh	1.0000	0.5000	15.82	7.91
27.64						
Materiales						
0202010005	CLAVOS PARA MADERA C/C 3"	kg		0.1100	3.05	0.34
0245010008	MADERA P/ENCOFRADO	p2		5.1500	4.07	20.96
21.30						
Equipos						
0337010001	HERRAMIENTAS MANUALES	%MO		3.0000	27.64	0.83
0.83						

CONSORCIO EJECUTOR TAMARINDO

Pastor Bernal Díaz
Pastor/Bernal Díaz
REPRESENTANTE COMÚN

Análisis de precios unitarios

000131

Presupuesto 0302021 "MEJORAMIENTO DEL SERVICIO EDUCATIVO DE LA I.E.I. N° 2104 DEL A.H. TAMARINDO DEL DISTRITO DE GUADALUPE, PACASMAYO, LA LIBERTAD"

Subpresupuesto 001 ARQUITECTURA - ESTRUCTURAS Fecha presupuesto 30/06/2020

Partida 02.03.08.03 ACERO ESTRUCTURAL TRABAJADO PARA LOSAS ALIGERADAS

Rendimiento kg/DIA MO. 350.0000 EQ. 350.0000 Costo unitario directo por : kg 3.90

Código	Descripción Recurso	Unidad	Cuadrilla	Cantidad	Precio S/	Parcial S/
Mano de Obra						
0147010002	OPERARIO	hh	1.0000	0.0229	21.90	0.50
0147010003	OFICIAL	hh	1.0000	0.0229	17.55	0.40
0.90						
Materiales						
0202040009	ALAMBRE NEGRO N°16	kg		0.0600	4.83	0.29
0202970002	ACERO DE REFUERZO FY=4200 GRADO 60	kg		1.0500	2.55	2.68
2.97						
Equipos						
0337010001	HERRAMIENTAS MANUALES	%MO		3.0000	0.90	0.03
0.03						

Partida 02.03.08.04 LADRILLO DE ARCILLA HUECO 15X30X30 PROV.Y COLOCADO

Rendimiento und/DIA MO. 1,600.0000 EQ. 1,600.0000 Costo unitario directo por : und 2.68

Código	Descripción Recurso	Unidad	Cuadrilla	Cantidad	Precio S/	Parcial S/
Mano de Obra						
0147010002	OPERARIO	hh	0.8000	0.0040	21.90	0.09
0147010003	OFICIAL	hh	0.8000	0.0040	17.55	0.07
0147010004	PEON	hh	7.2000	0.0360	15.82	0.57
0.73						
Materiales						
0217010007	LADRILLO P/TECHO 15x30x30 CM 8 HCOS. REX	und		1.0500	1.86	1.95
1.95						

Partida 02.03.08.05 CURADO DE SUPERFICIES DE CONCRETO

Rendimiento m2/DIA MO. 11.2000 EQ. 11.2000 Costo unitario directo por : m2 14.36

Código	Descripción Recurso	Unidad	Cuadrilla	Cantidad	Precio S/	Parcial S/
Mano de Obra						
0147010003	OFICIAL	hh	1.0000	0.7143	17.55	12.54
12.54						
Materiales						
0229010100	CURADOR QUIMICO	gln		0.0500	27.88	1.39
1.39						
Equipos						
0348410001	MOCHILA ESPARCIDORA	HE	0.1000	0.0714	6.00	0.43
0.43						

Partida 02.04.01.01 MUROS DE LADRILLO KK DE ARCILLA DE CABEZA C/M 1:4 X 1.5CM.

Rendimiento m2/DIA MO. 5.5000 EQ. 5.5000 Costo unitario directo por : m2 102.31

Código	Descripción Recurso	Unidad	Cuadrilla	Cantidad	Precio S/	Parcial S/
Mano de Obra						
0147010002	OPERARIO	hh	1.0000	1.4545	21.90	31.85
0147010004	PEON	hh	0.7000	1.0182	15.82	16.11
47.96						
Materiales						
0205010004	ARENA GRUESA	m3		0.0640	46.00	2.94
0217080006	LADRILLO ARCILLA KK TIPO IV 9 X 13 X 23 cm	und		66.0000	0.60	39.60
0223010002	CEMENTO PORTLAND TIPO MS	BOL		0.4500	22.03	9.91
0239050000	AGUA	m3		0.0800	5.00	0.40
0243550001	ANDAMIO DE MADERA	p2		0.0556	1.10	0.06
52.91						
Equipos						
0337010001	HERRAMIENTAS MANUALES	%MO		3.0000	47.96	1.44
1.44						

CONSORCIO EJECUTOR TAMARINDO

[Firma]
 Pastor Bernal Díaz
 REPRESENTANTE COMÚN

Análisis de precios unitarios

000130

Presupuesto 0302021 "MEJORAMIENTO DEL SERVICIO EDUCATIVO DE LA I.E.I. N° 2104 DEL A.H. TAMARINDO DEL DISTRITO DE GUADALUPE, PACASMAYO, LA LIBERTAD"

Subpresupuesto 001 ARQUITECTURA - ESTRUCTURAS

Fecha presupuesto 30/06/2020

Partida 02.04.01.02 MUROS DE LADRILLO KK DE ARCILLA DE SOGA C/M 1:4 x 1.5 CM.

Rendimiento m2/DIA MO. 6.9000 EQ. 6.9000 Costo unitario directo por : m2 68.38

Código	Descripción Recurso	Unidad	Cuadrilla	Cantidad	Precio S/	Parcial S/
Mano de Obra						
0147010002	OPERARIO	hh	1.0000	1.1594	21.90	25.39
0147010004	PEON	hh	0.7000	0.8116	15.82	12.84
38.23						
Materiales						
0205010004	ARENA GRUESA	m3		0.0300	46.00	1.38
0217080006	LADRILLO ARCILLA KK TIPO IV 9 X 13 X 23 cm	und		39.0000	0.60	23.40
0223010002	CEMENTO PORTLAND TIPO MS	BOL		0.1870	22.03	4.12
0239050000	AGUA	m3		0.0080	5.00	0.04
0243550001	ANDAMIO DE MADERA	p2		0.0556	1.10	0.06
29.00						
Equipos						
0337010001	HERRAMIENTAS MANUALES	%MO		3.0000	38.23	1.15
1.15						

Partida 02.04.02.01 TARRAJEO INTERIOR C/MORTERO 1:5 X1.5 CM.(INC.COLUMNAS Y VIGAS EMPOT)

Rendimiento m2/DIA MO. 12.6000 EQ. 12.6000 Costo unitario directo por : m2 26.10

Código	Descripción Recurso	Unidad	Cuadrilla	Cantidad	Precio S/	Parcial S/
Mano de Obra						
0147010002	OPERARIO	hh	1.0000	0.6349	21.90	13.90
0147010004	PEON	hh	0.7500	0.4762	15.82	7.53
21.43						
Materiales						
0204000000	ARENA FINA	m3		0.0160	46.00	0.74
0223010002	CEMENTO PORTLAND TIPO MS	BOL		0.1170	22.03	2.58
0239050000	AGUA	m3		0.0040	5.00	0.02
0243160052	REGLA DE MADERA	p2		0.0250	2.00	0.05
0243550001	ANDAMIO DE MADERA	p2		0.5800	1.10	0.64
4.03						
Equipos						
0337010001	HERRAMIENTAS MANUALES	%MO		3.0000	21.43	0.64
0.64						

Partida 02.04.02.02 TARRAJEO EXTERIOR C/MORTERO 1:5 X 1.5CM.(INC.COLUMNAS Y VIGAS EMPOT)

Rendimiento m2/DIA MO. 10.0000 EQ. 10.0000 Costo unitario directo por : m2 35.12

Código	Descripción Recurso	Unidad	Cuadrilla	Cantidad	Precio S/	Parcial S/
Mano de Obra						
0147010002	OPERARIO	hh	1.0000	0.8000	21.90	17.52
0147010004	PEON	hh	1.0000	0.8000	15.82	12.66
30.18						
Materiales						
0204000000	ARENA FINA	m3		0.0160	46.00	0.74
0223010002	CEMENTO PORTLAND TIPO MS	BOL		0.1170	22.03	2.58
0239050000	AGUA	m3		0.0040	5.00	0.02
0243160052	REGLA DE MADERA	p2		0.0250	2.00	0.05
0243550001	ANDAMIO DE MADERA	p2		0.5800	1.10	0.64
4.03						
Equipos						
0337010001	HERRAMIENTAS MANUALES	%MO		3.0000	30.18	0.91
0.91						

CONSORCIO EJECUTOR TAMARINDO

Pastor Bernal Díaz
 Pastor Bernal Díaz
 REPRESENTANTE COMÚN

Análisis de precios unitarios

000129

Presupuesto 0302021 "MEJORAMIENTO DEL SERVICIO EDUCATIVO DE LA I.E.I. N° 2104 DEL A.H. TAMARINDO DEL DISTRITO DE GUADALUPE, PACASMAYO, LA LIBERTAD"

Subpresupuesto 001 ARQUITECTURA - ESTRUCTURAS

Fecha presupuesto 30/06/2020

Partida 02.04.02.03 VESTIDURA DE DERRAMES EN PUERTAS, VENTANAS Y VANOS.

Rendimiento	m/DIA	MO. 10.0000	EQ. 10.0000	Costo unitario directo por : m			25.70
Código	Descripción Recurso		Unidad	Cuadrilla	Cantidad	Precio S/	Parcial S/
	Mano de Obra						
0147010002	OPERARIO		hh	1.0000	0.8000	21.90	17.52
0147010004	PEON		hh	0.5000	0.4000	15.82	6.33
							23.85
	Materiales						
0204000000	ARENA FINA		m3		0.0020	46.00	0.09
0223010002	CEMENTO PORTLAND TIPO MS		BOL		0.0358	22.03	0.79
0243160052	REGLA DE MADERA		p2		0.0183	2.00	0.04
0243550001	ANDAMIO DE MADERA		p2		0.1900	1.10	0.21
							1.13
	Equipos						
0337010001	HERRAMIENTAS MANUALES		%MO		3.0000	23.85	0.72
							0.72

Partida 02.04.02.04 TARRAJEO EN COLUMNAS, ESPESOR 1.5 CM, MEZ 1:5

Rendimiento	m2/DIA	MO. 8.0000	EQ. 8.0000	Costo unitario directo por : m2			32.09
Código	Descripción Recurso		Unidad	Cuadrilla	Cantidad	Precio S/	Parcial S/
	Mano de Obra						
0147010002	OPERARIO		hh	1.0000	1.0000	21.90	21.90
0147010004	PEON		hh	0.3300	0.3300	15.82	5.22
							27.12
	Materiales						
0204000000	ARENA FINA		m3		0.0160	46.00	0.74
0223010002	CEMENTO PORTLAND TIPO MS		BOL		0.1170	22.03	2.58
0243160052	REGLA DE MADERA		p2		0.3880	2.00	0.78
0243550001	ANDAMIO DE MADERA		p2		0.0556	1.10	0.06
							4.16
	Equipos						
0337010001	HERRAMIENTAS MANUALES		%MO		3.0000	27.12	0.81
							0.81

Partida 02.04.02.05 TARRAJEO EN VIGAS PERALTADAS, ESPESOR 1.5 CM, MEZ 1:5

Rendimiento	m2/DIA	MO. 8.0000	EQ. 8.0000	Costo unitario directo por : m2			32.09
Código	Descripción Recurso		Unidad	Cuadrilla	Cantidad	Precio S/	Parcial S/
	Mano de Obra						
0147010002	OPERARIO		hh	1.0000	1.0000	21.90	21.90
0147010004	PEON		hh	0.3300	0.3300	15.82	5.22
							27.12
	Materiales						
0204000000	ARENA FINA		m3		0.0160	46.00	0.74
0223010002	CEMENTO PORTLAND TIPO MS		BOL		0.1170	22.03	2.58
0243160052	REGLA DE MADERA		p2		0.3880	2.00	0.78
0243550001	ANDAMIO DE MADERA		p2		0.0556	1.10	0.06
							4.16
	Equipos						
0337010001	HERRAMIENTAS MANUALES		%MO		3.0000	27.12	0.81
							0.81

CONSORCIO EJECUTOR TAMARINDO
 Pastor Bernal Díaz
 REPRESENTANTE COMÚN

Análisis de precios unitarios

000128

Presupuesto 0302021 "MEJORAMIENTO DEL SERVICIO EDUCATIVO DE LA I.E.I. N° 2104 DEL A.H. TAMARINDO DEL DISTRITO DE GUADALUPE, PACASMAYO, LA LIBERTAD"

Subpresupuesto 001 ARQUITECTURA - ESTRUCTURAS

Fecha presupuesto 30/06/2020

Partida 02.04.02.06 BRUÑAS, SEGÚN DETALLE (1X1 cm.)

Rendimiento m/DIA MO. 60.0000 EQ. 60.0000 Costo unitario directo por : m 3.01

Código	Descripción Recurso	Unidad	Cuadrilla	Cantidad	Precio S/	Parcial S/
	Mano de Obra					
0147010002	OPERARIO	hh	1.0000	0.1333	21.90	2.92
						2.92
	Equipos					
0337010001	HERRAMIENTAS MANUALES	%MO		3.0000	2.92	0.09
						0.09

Partida 02.04.03.01 CIELORRASOS CON MEZCLA DE CEMENTO-ARENA MORTERO 1:4

Rendimiento m2/DIA MO. 8.0000 EQ. 8.0000 Costo unitario directo por : m2 37.89

Código	Descripción Recurso	Unidad	Cuadrilla	Cantidad	Precio S/	Parcial S/
	Mano de Obra					
0147010002	OPERARIO	hh	1.0000	1.0000	21.90	21.90
0147010004	PEON	hh	0.5000	0.5000	15.82	7.91
						29.81
	Materiales					
0202010005	CLAVOS PARA MADERA C/C 3"	kg		0.0090	3.05	0.03
0204000000	ARENA FINA	m3		0.0170	46.00	0.78
0223010002	CEMENTO PORTLAND TIPO MS	BOL		0.2570	22.03	5.66
0239050000	AGUA	m3		0.0040	5.00	0.02
0243160052	REGLA DE MADERA	p2		0.0300	2.00	0.06
0243550001	ANDAMIO DE MADERA	p2		0.5800	1.10	0.64
						7.19
	Equipos					
0337010001	HERRAMIENTAS MANUALES	%MO		3.0000	29.81	0.89
						0.89

Partida 02.04.04.01 IMPERMEABILIZANTE DE TECHO CON PINTURA ASFÁLTICA

Rendimiento m2/DIA MO. 30.0000 EQ. 30.0000 Costo unitario directo por : m2 18.67

Código	Descripción Recurso	Unidad	Cuadrilla	Cantidad	Precio S/	Parcial S/
	Mano de Obra					
0147010002	OPERARIO	hh	1.0000	0.2667	21.90	5.84
0147010004	PEON	hh	1.0000	0.2667	15.82	4.22
						10.06
	Materiales					
0230990019	LJA	und		0.1000	1.68	0.17
0254810022	PINTURA ASFÁLTICA IMPERMEABILIZANTE	gln		0.2000	40.70	8.14
						8.31
	Equipos					
0337010001	HERRAMIENTAS MANUALES	%MO		3.0000	10.06	0.30
						0.30

CONSORCIO EJECUTOR TAMARINDO

Pastor Bernal Díaz
 Pastor Bernal Díaz
 REPRESENTANTE COMUN

Análisis de precios unitarios

000127

Presupuesto 0302021 "MEJORAMIENTO DEL SERVICIO EDUCATIVO DE LA I.E.I. N° 2104 DEL A.H. TAMARINDO DEL DISTRITO DE GUADALUPE, PACASMAYO, LA LIBERTAD"

Subpresupuesto 001 ARQUITECTURA - ESTRUCTURAS

Fecha presupuesto 30/06/2020

Partida 02.04.04.02 COBERTURA DE LADRILLO PASTELERO CON MORTERO

Rendimiento m2/DIA MO. 30.0000 EQ. 30.0000 Costo unitario directo por : m2 44.29

Código	Descripción Recurso	Unidad	Cuadrilla	Cantidad	Precio S/	Parcial S/
Mano de Obra						
0147010002	OPERARIO	hh	2.0000	0.5333	21.90	11.68
0147010004	PEON	hh	1.0000	0.2667	15.82	4.22
15.90						
Materiales						
0204000000	ARENA FINA	m3		0.0310	46.00	1.43
0217040006	LADRILLO PASTELERO 24X 24X3 CM	und		17.0000	1.27	21.59
0223010002	CEMENTO PORTLAND TIPO MS	BOL		0.2200	22.03	4.85
0239050000	AGUA	m3		0.0080	5.00	0.04
27.91						
Equipos						
0337010001	HERRAMIENTAS MANUALES	%MO		3.0000	15.90	0.48
0.48						

Partida 02.04.05.01 CONTRAPISO DE MORTERO DE 40 MM PARA PISO DE CERÁMICA

Rendimiento m2/DIA MO. 60.0000 EQ. 60.0000 Costo unitario directo por : m2 38.52

Código	Descripción Recurso	Unidad	Cuadrilla	Cantidad	Precio S/	Parcial S/
Mano de Obra						
0147010002	OPERARIO	hh	3.0000	0.4000	21.90	8.76
0147010003	OFICIAL	hh	1.0000	0.1333	17.55	2.34
0147010004	PEON	hh	6.0000	0.8000	15.82	12.66
23.76						
Materiales						
0205010004	ARENA GRUESA	m3		0.0700	46.00	3.22
0223010002	CEMENTO PORTLAND TIPO MS	BOL		0.3927	22.03	8.65
0239050000	AGUA	m3		0.0820	5.00	0.41
0243160052	REGLA DE MADERA	p2		0.0600	2.00	0.12
12.40						
Equipos						
0337010001	HERRAMIENTAS MANUALES	%MO		3.0000	23.76	0.71
0348010011	MEZCLADORA DE CONCRETO DE 9 -11P3	hm	1.0000	0.1333	12.38	1.65
2.36						

Partida 02.04.05.02 PISO PORCELANATO KAZTELO BEIGE (60x60CM), ALTO TRÁNSITO ANTIDESLIZANTE P/AULAS Y AMBIENTES ADMINIST.

Rendimiento m2/DIA MO. 8.0000 EQ. 8.0000 Costo unitario directo por : m2 65.84

Código	Descripción Recurso	Unidad	Cuadrilla	Cantidad	Precio S/	Parcial S/
Mano de Obra						
0147010002	OPERARIO	hh	1.0000	1.0000	21.90	21.90
0147010004	PEON	hh	0.5000	0.5000	15.82	7.91
29.81						
Materiales						
0204000000	ARENA FINA	m3		0.0300	46.00	1.38
0230150046	PORCELANATO KAZTELO BEIGE 60 x 60 CM.	m2		1.0500	29.67	31.15
0230460015	PEGAMENTO PARA LOSETAS Y CERAMICAS	BOL		0.0700	15.25	1.07
0230510100	FRAGUA	kg		0.2500	6.02	1.51
0239050000	AGUA	m3		0.0060	5.00	0.03
35.14						
Equipos						
0337010001	HERRAMIENTAS MANUALES	%MO		3.0000	29.81	0.89
0.89						

CONSORCIO EJECUTOR TAMARINDO

Pastor Bernal Diaz
Pastor Bernal Diaz
REPRESENTANTE COMÚN

000126

Análisis de precios unitarios

Presupuesto 0302021 "MEJORAMIENTO DEL SERVICIO EDUCATIVO DE LA I.E.I. N° 2104 DEL A.H. TAMARINDO DEL DISTRITO DE GUADALUPE, PACASMAYO, LA LIBERTAD"

Subpresupuesto 001 ARQUITECTURA - ESTRUCTURAS

Fecha presupuesto 30/06/2020

Partida 02.04.05.03 PISO CERÁMICO FARAH GRIS (30X30CM), ANTIDESLIZANTE P/COCINA, DESPENSA, DEPÓSITOS, CUARTO DE LIMPIEZA

Rendimiento m2/DIA MO. 8.0000 EQ. 8.0000 Costo unitario directo por : m2 49.82

Código	Descripción Recurso	Unidad	Cuadrilla	Cantidad	Precio S/	Parcial S/
Mano de Obra						
0147010002	OPERARIO	hh	1.0000	1.0000	21.90	21.90
0147010004	PEON	hh	0.5000	0.5000	15.82	7.91
29.81						
Materiales						
0204000000	ARENA FINA	m3		0.0300	46.00	1.38
0224000034	CERÁMICO FARAH GRIS 30cm x 30cm	m2		1.0500	14.41	15.13
0230460015	PEGAMENTO PARA LOSETAS Y CERAMICAS	BOL		0.0700	15.25	1.07
0230510100	FRAGUA	kg		0.2500	6.02	1.51
0239050000	AGUA	m3		0.0060	5.00	0.03
19.12						
Equipos						
0337010001	HERRAMIENTAS MANUALES	%MO		3.0000	29.81	0.89
0.89						

Partida 02.04.05.04 PISO CERÁMICA AMÉRICA BLANCO (45X45CM), ALTO TRÁNSITO ANTIDESLIZANTE P/BAÑOS

Rendimiento m2/DIA MO. 8.0000 EQ. 8.0000 Costo unitario directo por : m2 56.05

Código	Descripción Recurso	Unidad	Cuadrilla	Cantidad	Precio S/	Parcial S/
Mano de Obra						
0147010002	OPERARIO	hh	1.0000	1.0000	21.90	21.90
0147010004	PEON	hh	0.5000	0.5000	15.82	7.91
29.81						
Materiales						
0204000000	ARENA FINA	m3		0.0300	46.00	1.38
0224000031	CERÁMICA AMÉRICA BLANCO 45cm x 45cm	m2		1.0500	20.34	21.36
0230460015	PEGAMENTO PARA LOSETAS Y CERAMICAS	BOL		0.0700	15.25	1.07
0230510100	FRAGUA	kg		0.2500	6.02	1.51
0239050000	AGUA	m3		0.0060	5.00	0.03
25.35						
Equipos						
0337010001	HERRAMIENTAS MANUALES	%MO		3.0000	29.81	0.89
0.89						

Partida 02.04.06.01 CONTRAZOCALO DE PORCELANATO KAZTELO BEIGE (60x60CM) EN INTERIORES (AULAS, AMBIENTES ADM.) H=0.10 M.

Rendimiento m/DIA MO. 18.0000 EQ. 18.0000 Costo unitario directo por : m 25.45

Código	Descripción Recurso	Unidad	Cuadrilla	Cantidad	Precio S/	Parcial S/
Mano de Obra						
0147010002	OPERARIO	hh	1.0000	0.4444	21.90	9.73
0147010004	PEON	hh	0.3300	0.1467	15.82	2.32
12.05						
Materiales						
0230130022	PEGAMENTO DE CERAMICO - EXTRA FUERTE	BOL		0.2500	27.88	6.97
0230150046	PORCELANATO KAZTELO BEIGE 60 x 60 CM.	m2		0.1250	29.67	3.71
0230290026	RODOPLAST PARA BORDE DE CERAMICA	pza		0.4500	4.32	1.94
0230510100	FRAGUA	kg		0.0500	6.02	0.30
0239050000	AGUA	m3		0.0040	5.00	0.02
0262120052	CRUCETA DE 5MM	cto		0.0200	4.83	0.10
13.04						
Equipos						
0337010001	HERRAMIENTAS MANUALES	%MO		3.0000	12.05	0.36
0.36						

CONSORCIO EJECUTOR TAMARINDO

Pastor Bernal Díaz
REPRESENTANTE COMÚN

Análisis de precios unitarios

000125

Presupuesto 0302021 "MEJORAMIENTO DEL SERVICIO EDUCATIVO DE LA I.E.I. N° 2104 DEL A.H. TAMARINDO DEL DISTRITO DE GUADALUPE, PACASMAYO, LA LIBERTAD"

Subpresupuesto 001 ARQUITECTURA - ESTRUCTURAS Fecha presupuesto 30/06/2020

Partida 02.04.06.02 CONTRAZOCALO DE CERÁMICO FARAH GRIS (30X30CM) EN INTERIORES (DESPENSA, DEPÓSITOS Y CUARTO DE LIMPIEZA) H=0.10 M.

Rendimiento m/DIA MO. 16.0000 EQ. 16.0000 Costo unitario directo por : m 25.10

Código	Descripción Recurso	Unidad	Cuadrilla	Cantidad	Precio S/	Parcial S/
Mano de Obra						
0147010002	OPERARIO	hh	1.0000	0.5000	21.90	10.95
0147010004	PEON	hh	0.3300	0.1650	15.82	2.61
13.56						
Materiales						
0224000034	CERÁMICO FARAH GRIS 30cm x 30cm	m2		0.1250	14.41	1.80
0230130022	PEGAMENTO DE CERAMICO - EXTRA FUERTE	BOL		0.2500	27.88	6.97
0230290026	RODOPLAST PARA BORDE DE CERAMICA	pza		0.4500	4.32	1.94
0230510100	FRAGUA	kg		0.0500	6.02	0.30
0239050000	AGUA	m3		0.0040	5.00	0.02
0262120052	CRUCETA DE 5MM	cto		0.0200	4.83	0.10
11.13						
Equipos						
0337010001	HERRAMIENTAS MANUALES	%MO		3.0000	13.56	0.41
0.41						

Partida 02.04.06.03 CONTRAZOCALO CEMENTO S/COLOREAR EN EXTERIORES H = 30 CM

Rendimiento m/DIA MO. 17.0000 EQ. 17.0000 Costo unitario directo por : m 14.23

Código	Descripción Recurso	Unidad	Cuadrilla	Cantidad	Precio S/	Parcial S/
Mano de Obra						
0147010002	OPERARIO	hh	1.0000	0.4706	21.90	10.31
0147010004	PEON	hh	0.3300	0.1553	15.82	2.46
12.77						
Materiales						
0204000000	ARENA FINA	m3		0.0060	46.00	0.28
0223010002	CEMENTO PORTLAND TIPO MS	BOL		0.0360	22.03	0.79
0239050000	AGUA	m3		0.0010	5.00	0.01
1.08						
Equipos						
0337010001	HERRAMIENTAS MANUALES	%MO		3.0000	12.77	0.38
0.38						

Partida 02.04.07.01 ZOCALOS DE CERÁMICO PISCINA CELESTE (36X36CM) EN BAÑOS

Rendimiento m2/DIA MO. 3.0000 EQ. 3.0000 Costo unitario directo por : m2 110.02

Código	Descripción Recurso	Unidad	Cuadrilla	Cantidad	Precio S/	Parcial S/
Mano de Obra						
0147010002	OPERARIO	hh	1.0000	2.6667	21.90	58.40
0147010004	PEON	hh	0.3300	0.8800	15.82	13.92
72.32						
Materiales						
0224000033	CERÁMICO PISCINA CELESTE 36cm x 36cm	m2		1.0500	23.73	24.92
0230130022	PEGAMENTO DE CERAMICO - EXTRA FUERTE	BOL		0.2500	27.88	6.97
0230290026	RODOPLAST PARA BORDE DE CERAMICA	pza		0.4500	4.32	1.94
0230510100	FRAGUA	kg		0.2000	6.02	1.20
0239050000	AGUA	m3		0.0040	5.00	0.02
0262120052	CRUCETA DE 5MM	cto		0.1000	4.83	0.48
35.53						
Equipos						
0337010001	HERRAMIENTAS MANUALES	%MO		3.0000	72.32	2.17
2.17						

CONSORCIO EJECUTOR TAMARINDO

[Firma]
Pastor Bernal Díaz
REPRESENTANTE COMÚN

Análisis de precios unitarios

900124

Presupuesto 0302021 "MEJORAMIENTO DEL SERVICIO EDUCATIVO DE LA I.E.I. N° 2104 DEL A.H. TAMARINDO DEL DISTRITO DE GUADALUPE, PACASMAYO, LA LIBERTAD"

Subpresupuesto 001 ARQUITECTURA - ESTRUCTURAS Fecha presupuesto 30/06/2020

Partida 02.04.07.02 ZOCALOS DE CERÁMICO FARAH GRIS (30X30CM) EN COCINA

Rendimiento m2/DIA MO. 3.0000 EQ. 3.0000 Costo unitario directo por : m2 100.23

Código	Descripción Recurso	Unidad	Cuadrilla	Cantidad	Precio S/	Parcial S/
Mano de Obra						
0147010002	OPERARIO	hh	1.0000	2.6667	21.90	58.40
0147010004	PEON	hh	0.3300	0.8800	15.82	13.92
72.32						
Materiales						
0224000034	CERÁMICO FARAH GRIS 30cm x 30cm	m2		1.0500	14.41	15.13
0230130022	PEGAMENTO DE CERAMICO - EXTRA FUERTE	BOL		0.2500	27.88	6.97
0230290026	RODOPLAST PARA BORDE DE CERAMICA	pza		0.4500	4.32	1.94
0230510100	FRAGUA	kg		0.2000	6.02	1.20
0239050000	AGUA	m3		0.0040	5.00	0.02
0262120052	CRUCETA DE 5MM	cto		0.1000	4.83	0.48
25.74						
Equipos						
0337010001	HERRAMIENTAS MANUALES	%MO		3.0000	72.32	2.17
2.17						

Partida 02.04.08.01 PUERTA DE MADERA DE CEDRO

Rendimiento m2/DIA MO. 1.0000 EQ. 1.0000 Costo unitario directo por : m2 518.78

Código	Descripción Recurso	Unidad	Cuadrilla	Cantidad	Precio S/	Parcial S/
Mano de Obra						
0147010002	OPERARIO	hh	1.5000	12.0000	21.90	262.80
0147010003	OFICIAL	hh	0.7500	6.0000	17.55	105.30
0147010004	PEON	hh	0.4000	3.2000	15.82	50.62
418.72						
Materiales						
0202160005	CLAVOS DE 2 1/2" 3" 4"	kg		0.0520	3.81	0.20
0203030100	FIERRO LISO DE 1/2"	var		2.1500	13.10	28.17
0239020071	COLA SINTETICA	gln		0.2600	13.14	3.42
0239020075	LIJA PARA MADERA	und		0.5000	1.39	0.70
0243040055	TABLERO DE CEDRO MACHIHEBRADO 3/4"x4"	p2		3.2000	6.78	21.70
0243130001	MADERA DE CEDRO	p2		3.2000	6.78	21.70
0253030002	AGUARRAZ	gln		0.0500	20.25	1.01
0254080000	BARNIZ MARINO	gln		0.0750	29.58	2.22
79.12						
Equipos						
0337010001	HERRAMIENTAS MANUALES	%MO		5.0000	418.72	20.94
20.94						

Partida 02.04.08.02 PUERTA CONTRAPLACADA 35 MM. C/TRIPLAY 4MM.+ MARCO TORNILLO 2X3"

Rendimiento m2/DIA MO. 1.0000 EQ. 1.0000 Costo unitario directo por : m2 283.09

Código	Descripción Recurso	Unidad	Cuadrilla	Cantidad	Precio S/	Parcial S/
Mano de Obra						
0147010002	OPERARIO	hh	1.0000	8.0000	21.90	175.20
0147010003	OFICIAL	hh	0.4000	3.2000	17.55	56.16
0147010004	PEON	hh	0.1000	0.8000	15.82	12.66
244.02						
Materiales						
0202010001	CLAVOS PARA MADERA C/C 1"	kg		0.0520	3.05	0.16
0239000000	COLA SINTETICA FULLER	gln		0.1200	13.14	1.58
0243010003	MADERA TORNILLO	p2		1.0000	5.51	5.51
0244030005	TRIPLAY LUPUNA DE 4'x8'x 4 mm	pln		0.6900	35.51	24.50
31.75						
Equipos						
0337010001	HERRAMIENTAS MANUALES	%MO		3.0000	244.02	7.32
7.32						

CONSORCIO EJECUTOR TAMARINDO

Pastor Bernal Díaz
REPRESENTANTE COMÚN

000123

Análisis de precios unitarios

Presupuesto 0302021 "MEJORAMIENTO DEL SERVICIO EDUCATIVO DE LA I.E.I. N° 2104 DEL A.H. TAMARINDO DEL DISTRITO DE GUADALUPE, PACASMAYO, LA LIBERTAD"

Subpresupuesto 001 ARQUITECTURA - ESTRUCTURAS

Fecha presupuesto 30/06/2020

Partida 02.04.08.03 VENTANA DE MADERA CON HOJAS DE CEDRO

Rendimiento m2/DIA MO. 1.0000 EQ. 1.0000 Costo unitario directo por : m2 360.37

Código	Descripción Recurso	Unidad	Cuadrilla	Cantidad	Precio S/	Parcial S/
Mano de Obra						
0147010002	OPERARIO	hh	1.5000	12.0000	21.90	262.80
0147010003	OFICIAL	hh	0.5000	4.0000	17.55	70.20
333.00						
Materiales						
0202010001	CLAVOS PARA MADERA C/C 1"	kg		0.0170	3.05	0.05
0202010003	CLAVOS PARA MADERA C/C 2"	kg		0.0380	3.05	0.12
0239000000	COLA SINTETICA FULLER	gln		0.1200	13.14	1.58
0239020075	LIJA PARA MADERA	und		0.6000	1.39	0.83
0243130071	MADERA CEDRO CEPILLADO	p2		1.2000	6.78	8.14
10.72						
Equipos						
0337010001	HERRAMIENTAS MANUALES	%MO		5.0000	333.00	16.65
16.65						

Partida 02.04.09.01 BISAGRA ALUMINIZADA CAPUCHINA DE 3 1/2" X 3 1/2" PESADA EN PUERTA

Rendimiento pza/DIA MO. 40.0000 EQ. 40.0000 Costo unitario directo por : pza 9.59

Código	Descripción Recurso	Unidad	Cuadrilla	Cantidad	Precio S/	Parcial S/
Mano de Obra						
0147010002	OPERARIO	hh	1.0000	0.2000	21.90	4.38
4.38						
Materiales						
0226080014	BISAGRA ALUMINIZ.CAPUCHINA 3 1/2"x3 1/2"	und		1.0000	5.08	5.08
5.08						
Equipos						
0337010001	HERRAMIENTAS MANUALES	%MO		3.0000	4.38	0.13
0.13						

Partida 02.04.09.02 BISAGRA ALUMINIZADA DE 2" PESADA EN VENTANA

Rendimiento pza/DIA MO. 40.0000 EQ. 40.0000 Costo unitario directo por : pza 8.75

Código	Descripción Recurso	Unidad	Cuadrilla	Cantidad	Precio S/	Parcial S/
Mano de Obra						
0147010002	OPERARIO	hh	1.0000	0.2000	21.90	4.38
4.38						
Materiales						
0226080020	BISAGRA ALUMINIZADA 2"x2"	und		1.0000	4.24	4.24
4.24						
Equipos						
0337010001	HERRAMIENTAS MANUALES	%MO		3.0000	4.38	0.13
0.13						

Partida 02.04.09.03 CERRADURA PARA PUERTA PESADA CON TIRADOR

Rendimiento pza/DIA MO. 8.0000 EQ. 8.0000 Costo unitario directo por : pza 91.12

Código	Descripción Recurso	Unidad	Cuadrilla	Cantidad	Precio S/	Parcial S/
Mano de Obra						
0147010002	OPERARIO	hh	1.0000	1.0000	21.90	21.90
21.90						
Materiales						
0226070055	CERRADURA EXTERIOR DE DOS GOLPES	und		1.0000	68.56	68.56
68.56						
Equipos						
0337010001	HERRAMIENTAS MANUALES	%MO		3.0000	21.90	0.66
0.66						

CONSORCIO EJECUTOR TAMARINDO

 Pastor Bernal Diaz
 REPRESENTANTE COMÚN

000122

Análisis de precios unitarios

Presupuesto 0302021 "MEJORAMIENTO DEL SERVICIO EDUCATIVO DE LA I.E.J. N° 2104 DEL A.H. TAMARINDO DEL DISTRITO DE GUADALUPE, PACASMAYO, LA LIBERTAD"

Subpresupuesto 001 ARQUITECTURA - ESTRUCTURAS Fecha presupuesto 30/06/2020

Partida 02.04.09.04 CERROJO DE 2" PARA PUERTA

Rendimiento und/DIA MO. 25.0000 EQ. 25.0000 Costo unitario directo por : und 20.78

Código	Descripción Recurso	Unidad	Cuadrilla	Cantidad	Precio S/	Parcial S/
Mano de Obra						
014701002	OPERARIO	hh	1.0000	0.3200	21.90	7.01
7.01						
Materiales						
0226100010	CERROJO DE 2"	und		1.0000	13.50	13.50
13.50						
Equipos						
0337010001	HERRAMIENTAS MANUALES	%MO		2.0000	7.01	0.14
0337030000	CIZALLA P/IERRO CONST. HASTA 1"	und		0.1500	0.85	0.13
0.27						

Partida 02.04.10.01 VIDRIO TEMPLADO DE 6MM

Rendimiento p2/DIA MO. 25.0000 EQ. 25.0000 Costo unitario directo por : p2 17.47

Código	Descripción Recurso	Unidad	Cuadrilla	Cantidad	Precio S/	Parcial S/
Mano de Obra						
0147010002	OPERARIO	hh	1.0000	0.3200	21.90	7.01
0147010004	PEON	hh	0.5000	0.1600	15.82	2.53
9.54						
Materiales						
0230460032	SILICONA	und		0.3000	10.76	3.23
0279100005	VIDRIO TEMPLADO INCOLORO DE E=6MM	p2		1.0500	4.20	4.41
7.64						
Equipos						
0337010001	HERRAMIENTAS MANUALES	%MO		3.0000	9.54	0.29
0.29						

Partida 02.04.10.02 VIDRIO PAVONADO BLANCO DE 6MM

Rendimiento p2/DIA MO. 25.0000 EQ. 25.0000 Costo unitario directo por : p2 20.36

Código	Descripción Recurso	Unidad	Cuadrilla	Cantidad	Precio S/	Parcial S/
Mano de Obra						
0147010002	OPERARIO	hh	1.0000	0.3200	21.90	7.01
0147010004	PEON	hh	0.5000	0.1600	15.82	2.53
9.54						
Materiales						
0230460032	SILICONA	und		0.3000	10.76	3.23
0279000044	VIDRIO PAVONADO	p2		1.0500	6.95	7.30
10.53						
Equipos						
0337010001	HERRAMIENTAS MANUALES	%MO		3.0000	9.54	0.29
0.29						

Partida 02.04.10.03 ESPEJO 6mm INC/INSTALACION

Rendimiento m2/DIA MO. 62.0000 EQ. 62.0000 Costo unitario directo por : m2 78.13

Código	Descripción Recurso	Unidad	Cuadrilla	Cantidad	Precio S/	Parcial S/
Mano de Obra						
0147010002	OPERARIO	hh	1.0000	0.1290	21.90	2.83
0147010004	PEON	hh	0.5000	0.0645	15.82	1.02
3.85						
Materiales						
0230460037	SILICONA PARA VIDRIO	und		0.3000	10.17	3.05
0279010094	ESPEJO DE 6mm	m2		1.0500	67.80	71.19
74.24						
Equipos						
0337010001	HERRAMIENTAS MANUALES	%MO		1.0000	3.85	0.04
0.04						

CONSORCIO EJECUTOR TAMARINDO

Fosior Bernal Diaz
REPRESENTANTE COMUN

Análisis de precios unitarios

000121

Presupuesto 0302021 "MEJORAMIENTO DEL SERVICIO EDUCATIVO DE LA I.E.I. N° 2104 DEL A.H. TAMARINDO DEL DISTRITO DE GUADALUPE, PACASMAYO, LA LIBERTAD"

Subpresupuesto 001 ARQUITECTURA - ESTRUCTURAS Fecha presupuesto 30/06/2020

Partida 02.04.11.01 PINTURA AL OLEO EN EXTERIORES - VIGAS Y COLUMNAS (DOS MANOS)

Rendimiento m2/DIA MO. 25.0000 EQ. 25.0000 Costo unitario directo por : m2 11.32

Código	Descripción Recurso	Unidad	Cuadrilla	Cantidad	Precio S/	Parcial S/
Mano de Obra						
0147010002	OPERARIO	hh	1.0000	0.3200	21.90	7.01
Materiales						
0230990019	LIJA	und		0.1000	1.68	0.17
0243550001	ANDAMIO DE MADERA	p2		0.0667	1.10	0.07
0254050000	PINTURA AL OLEO MATE	gln		0.0500	37.81	1.89
0254830002	PINTURA IMPRIMANTE	kg		0.2000	9.83	1.97
Equipos						
0337010001	HERRAMIENTAS MANUALES	%MO		3.0000	7.01	0.21
0.21						

Partida 02.04.11.02 PINTURA LATEX VINILICA EN MUROS INTERIORES Y COLUMNAS DOS MANOS

Rendimiento m2/DIA MO. 33.0000 EQ. 33.0000 Costo unitario directo por : m2 9.59

Código	Descripción Recurso	Unidad	Cuadrilla	Cantidad	Precio S/	Parcial S/
Mano de Obra						
0147010002	OPERARIO	hh	1.0000	0.2424	21.90	5.31
Materiales						
0230990019	LIJA	und		0.1000	1.68	0.17
0243550001	ANDAMIO DE MADERA	p2		0.0667	1.10	0.07
0254030027	PINTURA LATEX SUPERMATE	gln		0.0500	38.13	1.91
0254830002	PINTURA IMPRIMANTE	kg		0.2000	9.83	1.97
Equipos						
0337010001	HERRAMIENTAS MANUALES	%MO		3.0000	5.31	0.16
0.16						

Partida 02.04.11.03 PINTURA VINILICA EN DERRAMES

Rendimiento m2/DIA MO. 30.0000 EQ. 30.0000 Costo unitario directo por : m2 10.16

Código	Descripción Recurso	Unidad	Cuadrilla	Cantidad	Precio S/	Parcial S/
Mano de Obra						
0147010002	OPERARIO	hh	1.0000	0.2667	21.90	5.84
Materiales						
0230990019	LIJA	und		0.1000	1.68	0.17
0243550001	ANDAMIO DE MADERA	p2		0.0833	1.10	0.09
0254030027	PINTURA LATEX SUPERMATE	gln		0.0500	38.13	1.91
0254830002	PINTURA IMPRIMANTE	kg		0.2000	9.83	1.97
Equipos						
0337010001	HERRAMIENTAS MANUALES	%MO		3.0000	5.84	0.18
0.18						

CONSORCIO EJECUTOR TAMARINDO

Pastor Bernal Díaz
 REPRESENTANTE COMÚN

Análisis de precios unitarios

000120

Presupuesto 0302021 "MEJORAMIENTO DEL SERVICIO EDUCATIVO DE LA I.E.I. N° 2104 DEL A.H. TAMARINDO DEL DISTRITO DE GUADALUPE, PACASMAYO, LA LIBERTAD"

Subpresupuesto 001 ARQUITECTURA - ESTRUCTURAS

Fecha presupuesto 30/06/2020

Partida 02.04.11.04 PINTURA VNILICA EN CIELORRASO Y VIGAS

Rendimiento m2/DIA MO. 30.0000 EQ. 30.0000 Costo unitario directo por : m2 10.16

Código	Descripción Recurso	Unidad	Cuadrilla	Cantidad	Precio S/	Parcial S/
	Mano de Obra					
0147010002	OPERARIO	hh	1.0000	0.2667	21.90	5.84
						5.84
	Materiales					
0230990019	LIIJA	und		0.1000	1.68	0.17
0243550001	ANDAMIO DE MADERA	p2		0.0833	1.10	0.09
0254030027	PINTURA LATEX SUPERMATE	gln		0.0500	38.13	1.91
0254830002	PINTURA IMPRIMANTE	kg		0.2000	9.83	1.97
						4.14
	Equipos					
0337010001	HERRAMIENTAS MANUALES	%MO		3.0000	5.84	0.18
						0.18

Partida 02.04.11.05 PINTURA CONTRAZÓCALO EXTERIOR h=0.30 M, CON ESMALTE SINTETICO

Rendimiento m/DIA MO. 60.0000 EQ. 60.0000 Costo unitario directo por : m 3.36

Código	Descripción Recurso	Unidad	Cuadrilla	Cantidad	Precio S/	Parcial S/
	Mano de Obra					
0147010002	OPERARIO	hh	1.0000	0.1333	21.90	2.92
						2.92
	Materiales					
0253030027	THINER	gln		0.0060	11.76	0.07
0254020042	PINTURA ESMALTE SINTETICO	gln		0.0060	46.61	0.28
						0.35
	Equipos					
0337010001	HERRAMIENTAS MANUALES	%MO		3.0000	2.92	0.09
						0.09

Partida 02.04.11.06 TAPAJUNTAS CON TECNOPORT (AMBOS LADOS)

Rendimiento m/DIA MO. 40.0000 EQ. 40.0000 Costo unitario directo por : m 8.32

Código	Descripción Recurso	Unidad	Cuadrilla	Cantidad	Precio S/	Parcial S/
	Mano de Obra					
0147010004	PEON	hh	1.0000	0.2000	15.82	3.16
						3.16
	Materiales					
0226850095	TORNILLO AUTORROSCANTE	und		2.0000	0.42	0.84
0229120008	TAPAJUNTA METALICA	m		1.0000	1.69	1.69
0239300001	TECNOPORT E= 1PLG	m2		0.2000	12.71	2.54
						5.07
	Equipos					
0337010001	HERRAMIENTAS MANUALES	%MO		3.0000	3.16	0.09
						0.09

CONSORCIO EJECUTOR TAMARINDO

 Pastor Bernal Diaz
 REPRESENTANTE COMÚN

000119

Análisis de precios unitarios

Presupuesto 0302021 "MEJORAMIENTO DEL SERVICIO EDUCATIVO DE LA I.E.I. N° 2104 DEL A.H. TAMARINDO DEL DISTRITO DE GUADALUPE, PACASMAYO, LA LIBERTAD"

Subpresupuesto 001 ARQUITECTURA - ESTRUCTURAS Fecha presupuesto 30/06/2020

Partida 02.04.11.07 MESA DE CONCRETO ARMADO P/COCINA REVESTIDO CON CERÁMICO PISCINA CELESTE (36cmx36cm)

Rendimiento m/DIA MO. 8.0000 EQ. 8.0000 Costo unitario directo por : m 301.81

Código	Descripción Recurso	Unidad	Cuadrilla	Cantidad	Precio S/	Parcial S/
Mano de Obra						
0147010002	OPERARIO	hh	2.0000	2.0000	21.90	43.80
0147010003	OFICIAL	hh	2.0000	2.0000	17.55	35.10
0147010004	PEON	hh	4.0000	4.0000	15.82	63.28
142.18						
Materiales						
0202040009	ALAMBRE NEGRO N°16	kg		0.2500	4.83	1.21
0202100099	CLAVOS CON CABEZA DE 2 1/2", 3", 4".	kg		0.1500	3.81	0.57
0203020008	ACERO CORRUGADO fy=4200 kg/cm2 GRADO 60	kg		15.4000	2.55	39.27
0204000000	ARENA FINA	m3		0.0400	46.00	1.84
0205000003	PIEDRA CHANCADA DE 1/2"	m3		0.1100	66.00	7.26
0205010004	ARENA GRUESA	m3		0.0100	46.00	0.46
0223010002	CEMENTO PORTLAND TIPO MS	BOL		2.1000	22.03	46.26
0224000033	CERÁMICO PISCINA CELESTE 36cm x 36cm	m2		1.6000	23.73	37.97
0230150045	PORCELANA	kg		0.3000	8.00	2.40
0239050000	AGUA	m3		0.0750	5.00	0.38
0243010003	MADERA TORNILLO	p2		3.2200	5.51	17.74
155.36						
Equipos						
0337010001	HERRAMIENTAS MANUALES	%MO		3.0000	142.18	4.27
4.27						

Partida 02.04.11.08 MESA DE CONCRETO ARMADO P/OVALINES REVESTIDO CON CERÁMICO PISCINA CELESTE (36cmx36cm)

Rendimiento m/DIA MO. 8.0000 EQ. 8.0000 Costo unitario directo por : m 301.81

Código	Descripción Recurso	Unidad	Cuadrilla	Cantidad	Precio S/	Parcial S/
Mano de Obra						
0147010002	OPERARIO	hh	2.0000	2.0000	21.90	43.80
0147010003	OFICIAL	hh	2.0000	2.0000	17.55	35.10
0147010004	PEON	hh	4.0000	4.0000	15.82	63.28
142.18						
Materiales						
0202040009	ALAMBRE NEGRO N°16	kg		0.2500	4.83	1.21
0202100099	CLAVOS CON CABEZA DE 2 1/2", 3", 4".	kg		0.1500	3.81	0.57
0203020008	ACERO CORRUGADO fy=4200 kg/cm2 GRADO 60	kg		15.4000	2.55	39.27
0204000000	ARENA FINA	m3		0.0400	46.00	1.84
0205000003	PIEDRA CHANCADA DE 1/2"	m3		0.1100	66.00	7.26
0205010004	ARENA GRUESA	m3		0.0100	46.00	0.46
0223010002	CEMENTO PORTLAND TIPO MS	BOL		2.1000	22.03	46.26
0224000033	CERÁMICO PISCINA CELESTE 36cm x 36cm	m2		1.6000	23.73	37.97
0230150045	PORCELANA	kg		0.3000	8.00	2.40
0239050000	AGUA	m3		0.0750	5.00	0.38
0243010003	MADERA TORNILLO	p2		3.2200	5.51	17.74
155.36						
Equipos						
0337010001	HERRAMIENTAS MANUALES	%MO		3.0000	142.18	4.27
4.27						

Partida 02.04.11.09 PIZARRA ACRILICA (2.45mX0.025mX1.30m)

Rendimiento und/DIA MO. 1.0000 EQ. 1.0000 Costo unitario directo por : und 508.46

Código	Descripción Recurso	Unidad	Cuadrilla	Cantidad	Precio S/	Parcial S/
Materiales						
0229310012	PIZARRA ACRILICA (2.45mx0.025mx1.30m)	und		1.0000	508.46	508.46
508.46						

CONSORCIO EJECUTOR TAMARINDO

Pastor Bernal Díaz
 REPRESENTANTE COMÚN

Análisis de precios unitarios

000118

Presupuesto 0302021 "MEJORAMIENTO DEL SERVICIO EDUCATIVO DE LA I.E.I. N° 2104 DEL A.H. TAMARINDO DEL DISTRITO DE GUADALUPE, PACASMAYO, LA LIBERTAD"

Subpresupuesto 001 ARQUITECTURA - ESTRUCTURAS Fecha presupuesto 30/06/2020

Partida 03.01.01 EXCAV. MANUAL DE ZANJAS PARA CUNETAS, VEREDAS, PATIO DE FORMACIÓN, ÁREA DE JUEGOS

Rendimiento m3/DIA MO. 4.0000 EQ. 4.0000 Costo unitario directo por : m3 37.10

Código	Descripción Recurso	Unidad	Cuadrilla	Cantidad	Precio S/	Parcial S/
Mano de Obra						
0147010002	OPERARIO	hh	0.1000	0.2000	21.90	4.38
0147010004	PEON	hh	1.0000	2.0000	15.82	31.64
36.02						
Equipos						
0337010001	HERRAMIENTAS MANUALES	%MO		3.0000	36.02	1.08
1.08						

Partida 03.01.02 NIVELACION Y APISONADO

Rendimiento m2/DIA MO. 60.0000 EQ. 60.0000 Costo unitario directo por : m2 5.35

Código	Descripción Recurso	Unidad	Cuadrilla	Cantidad	Precio S/	Parcial S/
Mano de Obra						
0147010002	OPERARIO	hh	0.5000	0.0667	21.90	1.46
0147010004	PEON	hh	1.0000	0.1333	15.82	2.11
3.57						
Materiales						
0239050000	AGUA	m3		0.0750	5.00	0.38
0.38						
Equipos						
0337010001	HERRAMIENTAS MANUALES	%MO		1.0000	3.57	0.04
0349030001	COMPACTADOR VIBR. TIPO PLANCHA 4 HP	hm	1.0000	0.1333	10.17	1.36
1.40						

Partida 03.01.03 CONFORMACION DE SUB - BASE PARA CUNETAS, VEREDAS, PATIO DE FORMACIÓN, ÁREA DE JUEGOS, CON OVER 3"-4", E= 0.20m.

Rendimiento m3/DIA MO. 20.0000 EQ. 20.0000 Costo unitario directo por : m3 73.55

Código	Descripción Recurso	Unidad	Cuadrilla	Cantidad	Precio S/	Parcial S/
Mano de Obra						
0147010002	OPERARIO	hh	0.1000	0.0400	21.90	0.88
0147010004	PEON	hh	4.0000	1.6000	15.82	25.31
26.19						
Materiales						
0205330004	OVER	m3		1.2500	34.00	42.50
42.50						
Equipos						
0337010001	HERRAMIENTAS MANUALES	%MO		3.0000	26.19	0.79
0349030001	COMPACTADOR VIBR. TIPO PLANCHA 4 HP	hm	1.0000	0.4000	10.17	4.07
4.86						

Partida 03.01.04 CONFORMACIÓN DE BASE EN VEREDAS, CUNETAS, PATIO DE FORMACIÓN, ÁREA DE JUEGOS, CON AFIRMADO O GRAVA (GW), E=0.20 m

Rendimiento m3/DIA MO. 20.0000 EQ. 20.0000 Costo unitario directo por : m3 70.40

Código	Descripción Recurso	Unidad	Cuadrilla	Cantidad	Precio S/	Parcial S/
Mano de Obra						
0147010002	OPERARIO	hh	0.1000	0.0400	21.90	0.88
0147010004	PEON	hh	4.0000	1.6000	15.82	25.31
26.19						
Materiales						
0205010000	AFIRMADO	m3		1.2500	31.00	38.75
0239050000	AGUA	m3		0.1200	5.00	0.60
39.35						
Equipos						
0337010001	HERRAMIENTAS MANUALES	%MO		3.0000	26.19	0.79
0349030001	COMPACTADOR VIBR. TIPO PLANCHA 4 HP	hm	1.0000	0.4000	10.17	4.07
4.86						

CONSORCIO EJECUTOR TAMARINDO

Pastor Bernal Díaz
REPRESENTANTE COMÚN

Análisis de precios unitarios

000117

Presupuesto 0302021 "MEJORAMIENTO DEL SERVICIO EDUCATIVO DE LA I.E.J. N° 2104 DEL A.H. TAMARINDO DEL DISTRITO DE GUADALUPE, PACASMAYO, LA LIBERTAD"

Subpresupuesto 001 ARQUITECTURA - ESTRUCTURAS Fecha presupuesto 30/06/2020

Partida 03.01.05 CONCRETO PARA PATIO DE FORMACIÓN, F'C=175 KG/CM2 E=0.15 M.

Rendimiento m2/DIA MO. 100.0000 EQ. 100.0000 Costo unitario directo por : m2 59.61

Código	Descripción Recurso	Unidad	Cuadrilla	Cantidad	Precio S/	Parcial S/
Mano de Obra						
0147010002	OPERARIO	hh	2.0000	0.1600	21.90	3.50
0147010003	OFICIAL	hh	1.0000	0.0800	17.55	1.40
0147010004	PEON	hh	8.0000	0.6400	15.82	10.12
15.02						
Materiales						
0204000000	ARENA FINA	m3		0.0200	46.00	0.92
0205000004	PIEDRA CHANCADA DE 3/4"	m3		0.1290	66.00	8.51
0205010004	ARENA GRUESA	m3		0.0975	46.00	4.49
0223010002	CEMENTO PORTLAND TIPO MS	BOL		1.2990	22.03	28.62
0239050000	AGUA	m3		0.0180	5.00	0.09
0243160052	REGLA DE MADERA	p2		0.0600	2.00	0.12
42.75						
Equipos						
0337010001	HERRAMIENTAS MANUALES	%MO		3.0000	15.02	0.45
0348010011	MEZCLADORA DE CONCRETO DE 9 -11P3	hm	1.0000	0.0800	12.38	0.99
0349070004	VIBRADOR DE CONCRETO 4 HP 2.40"	hm	0.5000	0.0400	10.08	0.40
1.84						

Partida 03.01.06 ACARREO INTERNO DE MATERIAL PROCEDENTE DE DEMOLICIONES Y EXCAVACIONES

Rendimiento m3/DIA MO. 35.0000 EQ. 35.0000 Costo unitario directo por : m3 20.63

Código	Descripción Recurso	Unidad	Cuadrilla	Cantidad	Precio S/	Parcial S/
Mano de Obra						
0147010002	OPERARIO	hh	0.1000	0.0229	21.90	0.50
0147010004	PEON	hh	1.0000	0.2286	15.82	3.62
4.12						
Equipos						
0337010001	HERRAMIENTAS MANUALES	%MO		1.0000	4.12	0.04
0349040091	MINICARGADOR 67.1 HP	hm	1.0000	0.2286	72.04	16.47
16.51						

Partida 03.01.07 ELIMINACION DE MATERIAL EXCEDENTE Y DEMOLICIONES HASTA 15 KM

Rendimiento m3/DIA MO. 60.0000 EQ. 60.0000 Costo unitario directo por : m3 39.31

Código	Descripción Recurso	Unidad	Cuadrilla	Cantidad	Precio S/	Parcial S/
Mano de Obra						
0147010002	OPERARIO	hh	2.0000	0.2667	21.90	5.84
0147010004	PEON	hh	0.5000	0.0667	15.82	1.06
6.90						
Equipos						
0337010001	HERRAMIENTAS MANUALES	%MO		3.0000	6.90	0.21
0348040036	CAMION VOLQUETE 15 M3.	hm	1.0000	0.1333	114.41	15.25
0349040009	CARGADOR S/LLANTAS 125 HP 2.5 YD3.	hm	1.0000	0.1333	127.12	16.95
32.41						

CONSORCIO EJECUTOR TAMARINDO

Pastor Bernal Diaz
 PASTOR BERNAL DIAZ
 REPRESENTANTE COMÚN

000116

Análisis de precios unitarios

Presupuesto 0302021 "MEJORAMIENTO DEL SERVICIO EDUCATIVO DE LA I.E.I. N° 2104 DEL A.H. TAMARINDO DEL DISTRITO DE GUADALUPE, PACASMAYO, LA LIBERTAD"
 Subpresupuesto 001 ARQUITECTURA - ESTRUCTURAS Fecha presupuesto 30/06/2020
 Partida 03.01.08 CONCRETO PARA ÁREA DE JUEGOS, F'C=175 KG/CM2 E=0.15 M.

Rendimiento m2/DIA MO. 100.0000 EQ. 100.0000 Costo unitario directo por : m2 59.61

Código	Descripción Recurso	Unidad	Cuadrilla	Cantidad	Precio S/	Parcial S/
Mano de Obra						
0147010002	OPERARIO	hh	2.0000	0.1600	21.90	3.50
0147010003	OFICIAL	hh	1.0000	0.0800	17.55	1.40
0147010004	PEON	hh	8.0000	0.6400	15.82	10.12
15.02						
Materiales						
0204000000	ARENA FINA	m3		0.0200	46.00	0.92
0205000004	PIEDRA CHANCADA DE 3/4"	m3		0.1290	66.00	8.51
0205010004	ARENA GRUESA	m3		0.0975	46.00	4.49
0223010002	CEMENTO PORTLAND TIPO MS	BOL		1.2990	22.03	28.62
0239050000	AGUA	m3		0.0180	5.00	0.09
0243160052	REGLA DE MADERA	p2		0.0600	2.00	0.12
42.75						
Equipos						
0337010001	HERRAMIENTAS MANUALES	%MO		3.0000	15.02	0.45
0348010011	MEZCLADORA DE CONCRETO DE 9 -11P3	hm	1.0000	0.0800	12.38	0.99
0349070004	VIBRADOR DE CONCRETO 4 HP 2.40"	hm	0.5000	0.0400	10.08	0.40
1.84						

Partida 03.01.09 CONCRETO EN VEREDAS Y ACCESOS F'C = 175 KG/CM2., E = 0.10 MT.

Rendimiento m2/DIA MO. 100.0000 EQ. 100.0000 Costo unitario directo por : m2 44.92

Código	Descripción Recurso	Unidad	Cuadrilla	Cantidad	Precio S/	Parcial S/
Mano de Obra						
0147010002	OPERARIO	hh	2.0000	0.1600	21.90	3.50
0147010003	OFICIAL	hh	1.0000	0.0800	17.55	1.40
0147010004	PEON	hh	8.0000	0.6400	15.82	10.12
15.02						
Materiales						
0205000004	PIEDRA CHANCADA DE 3/4"	m3		0.0860	66.00	5.68
0205010004	ARENA GRUESA	m3		0.0650	46.00	2.99
0223010002	CEMENTO PORTLAND TIPO MS	BOL		0.8680	22.03	19.12
0239050000	AGUA	m3		0.0185	5.00	0.09
0243160052	REGLA DE MADERA	p2		0.0900	2.00	0.18
28.06						
Equipos						
0337010001	HERRAMIENTAS MANUALES	%MO		3.0000	15.02	0.45
0348010011	MEZCLADORA DE CONCRETO DE 9 -11P3	hm	1.0000	0.0800	12.38	0.99
0349070004	VIBRADOR DE CONCRETO 4 HP 2.40"	hm	0.5000	0.0400	10.08	0.40
1.84						

CONSORCIO EJECUTOR TAMARINDO

Pastor Bernal Díaz
 Pastor Bernal Díaz
 REPRESENTANTE COMÚN

Análisis de precios unitarios

000115

Presupuesto 0302021 "MEJORAMIENTO DEL SERVICIO EDUCATIVO DE LA I.E.I. N° 2104 DEL A.H. TAMARINDO DEL DISTRITO DE GUADALUPE, PACASMAYO, LA LIBERTAD"

Subpresupuesto 001 ARQUITECTURA - ESTRUCTURAS Fecha presupuesto 30/06/2020

Partida 03.01.10 CONCRETO EN CUNETAS, ASTA DE BANDERA Y DADOS PARA POSTES METÁLICOS EN ÁREA DE JUEGOS Fc=175 KG/CM2..

Rendimiento m3/DIA MO. 12.0000 EQ. 12.0000 Costo unitario directo por : m3 432.81

Código	Descripción Recurso	Unidad	Cuadrilla	Cantidad	Precio S/	Parcial S/
Mano de Obra						
0147010002	OPERARIO	hh	2.0000	1.3333	21.90	29.20
0147010003	OFICIAL	hh	1.0000	0.6667	17.55	11.70
0147010004	PEON	hh	12.0000	8.0000	15.82	126.56
167.46						
Materiales						
0205000003	PIEDRA CHANCADA DE 1/2"	m3		0.5500	66.00	36.30
0205010004	ARENA GRUESA	m3		0.5400	46.00	24.84
0223010002	CEMENTO PORTLAND TIPO MS	BOL		8.6600	22.03	190.78
0239050000	AGUA	m3		0.1840	5.00	0.92
252.84						
Equipos						
0337010001	HERRAMIENTAS MANUALES	%MO		3.0000	167.46	5.02
0348010011	MEZCLADORA DE CONCRETO DE 9 -11P3	hm	0.5000	0.3333	12.38	4.13
0349070004	VIBRADOR DE CONCRETO 4 HP 2.40"	hm	0.5000	0.3333	10.08	3.36
12.51						

Partida 03.01.11 ENCOFRADO Y DESENCOFRADO DE CUNETAS, VEREDAS, PATIO DE FORMACIÓN, ÁREA DE JUEGOS Y ASTA

Rendimiento m2/DIA MO. 15.0000 EQ. 15.0000 Costo unitario directo por : m2 37.05

Código	Descripción Recurso	Unidad	Cuadrilla	Cantidad	Precio S/	Parcial S/
Mano de Obra						
0147010002	OPERARIO	hh	1.0000	0.5333	21.90	11.68
0147010003	OFICIAL	hh	1.0000	0.5333	17.55	9.36
21.04						
Materiales						
0202010005	CLAVOS PARA MADERA C/C 3"	kg		0.1600	3.05	0.49
0202040010	ALAMBRE NEGRO N°8	kg		0.2600	4.83	1.26
0245010008	MADERA P/ENCOFRADO	p2		3.3500	4.07	13.63
15.38						
Equipos						
0337010001	HERRAMIENTAS MANUALES	%MO		3.0000	21.04	0.63
0.63						

Partida 03.01.12 CURADO DE SUPERFICIES DE CONCRETO

Rendimiento m2/DIA MO. 11.2000 EQ. 11.2000 Costo unitario directo por : m2 14.36

Código	Descripción Recurso	Unidad	Cuadrilla	Cantidad	Precio S/	Parcial S/
Mano de Obra						
0147010003	OFICIAL	hh	1.0000	0.7143	17.55	12.54
12.54						
Materiales						
0229010100	CURADOR QUIMICO	gln		0.0500	27.88	1.39
1.39						
Equipos						
0348410001	MOCHILA ESPARCIDORA	HE	0.1000	0.0714	6.00	0.43
0.43						

CONSORCIO EJECUTOR TAMARINDO

Pastor Bernal Díaz
Pastor Bernal Díaz
REPRESENTANTE COMÚN

Análisis de precios unitarios

000117

Presupuesto 0302021 "MEJORAMIENTO DEL SERVICIO EDUCATIVO DE LA I.E.I. N° 2104 DEL A.H. TAMARINDO DEL DISTRITO DE GUADALUPE, PACASMAYO, LA LIBERTAD"

Subpresupuesto 001 ARQUITECTURA - ESTRUCTURAS

Fecha presupuesto 30/06/2020

Partida 03.01.13 ACERO PARA PLACA DE ASTA

Rendimiento	kg/DIA	MO. 350.0000	EQ. 350.0000	Costo unitario directo por : kg			3.90
Código	Descripción Recurso	Unidad	Cuadrilla	Cantidad	Precio S/	Parcial S/	
Mano de Obra							
0147010002	OPERARIO	hh	1.0000	0.0229	21.90	0.50	
0147010003	OFICIAL	hh	1.0000	0.0229	17.55	0.40	
0.90							
Materiales							
0202040009	ALAMBRE NEGRO N°16	kg		0.0600	4.83	0.29	
0202970002	ACERO DE REFUERZO FY=4200 GRADO 60	kg		1.0500	2.55	2.68	
2.97							
Equipos							
0337010001	HERRAMIENTAS MANUALES	%MO		3.0000	0.90	0.03	
0.03							

Partida 03.01.14 JUNTAS DE DILATACION

Rendimiento	m/DIA	MO. 100.0000	EQ. 100.0000	Costo unitario directo por : m			8.61
Código	Descripción Recurso	Unidad	Cuadrilla	Cantidad	Precio S/	Parcial S/	
Mano de Obra							
0147010003	OFICIAL	hh	1.0000	0.0800	17.55	1.40	
0147010004	PEON	hh	3.0000	0.2400	15.82	3.80	
5.20							
Materiales							
0204000000	ARENA FINA	m3		0.0020	46.00	0.09	
0213000006	ASFALTO RC-250	gln		0.1330	23.73	3.16	
3.25							
Equipos							
0337010001	HERRAMIENTAS MANUALES	%MO		3.0000	5.20	0.16	
0.16							

Partida 03.02.01 SUMINISTRO E INSTALACIÓN DE COLUMNA CIRCULAR DE ACERO DE 6"X4.60 M. E=4mm., EN ZONA DE JUEGOS

Rendimiento	m/DIA	MO. 70.0000	EQ. 70.0000	Costo unitario directo por : m			183.26
Código	Descripción Recurso	Unidad	Cuadrilla	Cantidad	Precio S/	Parcial S/	
Mano de Obra							
0147010002	OPERARIO	hh	1.0000	0.1143	21.90	2.50	
0147010004	PEON	hh	2.0000	0.2286	15.82	3.62	
6.12							
Materiales							
0202080011	PERNO DE ANCLAJE 5/8" INCL. ARANDELA	und		6.0000	9.50	57.00	
0210140080	TUBO SHC 40 SC/A53/106/6"X4.60M.	m		1.0500	42.37	44.49	
0229500096	SOLDADURA SUPERCITO 1/8"	kg		0.1500	12.00	1.80	
0253030033	THINNER	gln		0.0580	19.41	1.13	
0254020100	PINTURA ESMALTE	gln		0.0580	39.75	2.31	
0254060000	PINTURA ANTICORROSIVA	gln		0.0580	95.01	5.51	
0256020100	PLANCHA METALICA LAC DE 1/4"	m2		0.2000	323.59	64.72	
176.96							
Equipos							
0337010001	HERRAMIENTAS MANUALES	%MO		3.0000	6.12	0.18	
0.18							

CONSORCIO EJECUTOR TAMARINDO

Pastor Bernal Diaz
 REPRESENTANTE COMÚN

Análisis de precios unitarios

000113

Presupuesto 0302021 "MEJORAMIENTO DEL SERVICIO EDUCATIVO DE LA I.E.I. N° 2104 DEL A.H. TAMARINDO DEL DISTRITO DE GUADALUPE, PACASMAYO, LA LIBERTAD"
 Subpresupuesto 001 ARQUITECTURA - ESTRUCTURAS Fecha presupuesto 30/06/2020

Partida 03.02.02 SUMINISTRO, ARMADO E INSTALACIÓN DE TIJERALES DE 1 1/2"X2 1/2"X3 mm, EN ZONA DE JUEGOS

Rendimiento m/DIA MO. 50.0000 EQ. 50.0000 Costo unitario directo por : m 62.18

Código	Descripción Recurso	Unidad	Cuadrilla	Cantidad	Precio S/	Parcial S/
Mano de Obra						
0147010002	OPERARIO	hh	2.0000	0.3200	21.90	7.01
0147010003	OFICIAL	hh	1.0000	0.1600	17.55	2.81
0147010004	PEON	hh	3.0000	0.4800	15.82	7.59
17.41						
Materiales						
0229500096	SOLDADURA SUPERCITO 1/8"	kg		0.1500	12.00	1.80
0239020102	LIJA PARA FIERRO	und		0.2250	1.78	0.40
0251070006	TUBO LAC A-36 1 1/2"X2 1/2"X6", E=3MM.	m		1.0500	25.50	26.78
0253030033	THINNER	gln		0.0580	19.41	1.13
0254020100	PINTURA ESMALTE	gln		0.0580	39.75	2.31
0254060000	PINTURA ANTICORROSIVA	gln		0.0580	95.01	5.51
37.93						
Equipos						
0337010001	HERRAMIENTAS MANUALES	%MO		3.0000	17.41	0.52
0348210004	SOLDADORA	hm	1.0000	0.1600	15.00	2.40
0348210067	CORTADORA ELÉCTRICA	hm	1.0000	0.1600	9.50	1.52
0349020093	COMPRESORA NEUMATICA	hm	1.0000	0.1600	15.00	2.40
6.84						

Partida 03.02.03 SUMINISTRO, ARMADO E INSTALACIÓN DE CORREAS 2"X2"X3 mm., EN ZONA DE JUEGOS

Rendimiento m/DIA MO. 80.0000 EQ. 80.0000 Costo unitario directo por : m 50.83

Código	Descripción Recurso	Unidad	Cuadrilla	Cantidad	Precio S/	Parcial S/
Mano de Obra						
0147010002	OPERARIO	hh	2.0000	0.2000	21.90	4.38
0147010003	OFICIAL	hh	1.0000	0.1000	17.55	1.76
0147010004	PEON	hh	3.0000	0.3000	15.82	4.75
10.89						
Materiales						
0229500096	SOLDADURA SUPERCITO 1/8"	kg		0.4500	12.00	5.40
0251070005	TUBO CUADRADO LAC A-36 2"X2"X6", E=3MM.	m		1.0500	25.50	26.78
0253030033	THINNER	gln		0.0060	19.41	0.12
0254020100	PINTURA ESMALTE	gln		0.0060	39.75	0.24
0254060000	PINTURA ANTICORROSIVA	gln		0.0060	95.01	0.57
33.11						
Equipos						
0337010001	HERRAMIENTAS MANUALES	%MO		3.0000	10.89	0.33
0348210004	SOLDADORA	hm	1.0000	0.1000	15.00	1.50
0348210067	CORTADORA ELÉCTRICA	hm	1.0000	0.1000	9.50	0.95
0349020093	COMPRESORA NEUMATICA	hm	1.0000	0.1000	15.00	1.50
0349190006	DISCO DE CORTE	HE	1.0000	0.1000	25.45	2.55
6.83						

CONSORCIO EJECUTOR TAMARINDO

Pastor Bernal Díaz
 REPRESENTANTE COMÚN

000112

Análisis de precios unitarios

Presupuesto 0302021 "MEJORAMIENTO DEL SERVICIO EDUCATIVO DE LA I.E.I. N° 2104 DEL A.H. TAMARINDO DEL DISTRITO DE GUADALUPE, PACASMAYO, LA LIBERTAD"

Subpresupuesto 001 ARQUITECTURA - ESTRUCTURAS Fecha presupuesto 30/06/2020

Partida 03.02.04 SUMINISTRO E INSTALACIÓN DE CALAMINÓN TR4 PREPINTADO AZUL., EN ZONA DE JUEGOS

Rendimiento m2/DIA MO. 30.0000 EQ. 30.0000 Costo unitario directo por : m2 71.69

Código	Descripción Recurso	Unidad	Cuadrilla	Cantidad	Precio S/	Parcial S/
Mano de Obra						
0147010002	OPERARIO	hh	2.0000	0.5333	21.90	11.68
0147010004	PEON	hh	1.0000	0.2667	15.82	4.22
15.90						
Materiales						
0202460093	PERNO ZIN AUTOPERFORANTE INC. ARANDELA CAB. HEXAGONAL	cto		0.2000	21.00	4.20
0230810051	CALAMINON CU E=0.60MM. PREPINTADO	m2		1.0500	45.12	47.38
51.58						
Equipos						
0337010001	HERRAMIENTAS MANUALES	%MO		3.0000	15.90	0.48
0348800012	ANDAMIO METALICO	HE	0.5000	0.1333	12.00	1.60
0348800013	ARNES DE SEGURIDAD	hh	1.0001	0.2667	8.00	2.13
4.21						

Partida 03.02.05 REJILLA METALICA SOBRE CUNETAS PLUVIALES

Rendimiento m2/DIA MO. 15.0000 EQ. 15.0000 Costo unitario directo por : m2 173.46

Código	Descripción Recurso	Unidad	Cuadrilla	Cantidad	Precio S/	Parcial S/
Mano de Obra						
0147010002	OPERARIO	hh	1.0000	0.5333	21.90	11.68
0147010004	PEON	hh	0.5000	0.2667	15.82	4.22
15.90						
Materiales						
0251990092	REJILLA METALICA A=0.40 MTS	m2		1.0000	157.56	157.56
157.56						

CONSORCIO EJECUTOR TAMARINDO

Pastor Bernal Díaz
 Pastor Bernal Díaz
 REPRESENTANTE COMÚN

Análisis de precios unitarios

000111

Presupuesto 0302021 "MEJORAMIENTO DEL SERVICIO EDUCATIVO DE LA I.E.I. N° 2104 DEL A.H. TAMARINDO DEL DISTRITO DE GUADALUPE, PACASMAYO, LA LIBERTAD"

Subpresupuesto 001 ARQUITECTURA - ESTRUCTURAS Fecha presupuesto 30/06/2020

Partida 03.02.06 MÁSTIL METÁLICO PARA ASTA DE BANDERA

Rendimiento und/DIA MO. 1.0000 EQ. 1.0000 Costo unitario directo por : und 1,296.63

Código	Descripción Recurso	Unidad	Cuadrilla	Cantidad	Precio S/	Parcial S/
Mano de Obra						
0147010002	OPERARIO	hh	1.0000	8.0000	21.90	175.20
0147010003	OFICIAL	hh	1.0000	8.0000	17.55	140.40
0147010004	PEON	hh	4.0000	32.0000	15.82	506.24
821.84						
Materiales						
0202040009	ALAMBRE NEGRO N° 16	kg		0.5000	4.83	2.42
0202100099	CLAVOS CON CABEZA DE 2 1/2", 3", 4".	kg		0.5920	3.81	2.26
0202510100	PERNOS 1/2" X 2" INC/TUERCA	und		6.0000	4.24	25.44
0204000000	ARENA FINA	m3		0.1380	46.00	6.35
0205000003	PIEDRA CHANCADA DE 1/2"	m3		0.3800	66.00	25.08
0205010004	ARENA GRUESA	m3		0.2550	46.00	11.73
0223010002	CEMENTO PORTLAND TIPO MS	BOL		4.3260	22.03	95.30
0226800024	TUERCA CONDUIT DE 1/2"	pza		6.0000	4.24	25.44
0229550097	ELECTRODO TIPO 6011- CELLOCORD	kg		0.1000	10.93	1.09
0230260068	PINTURA ANTICORROSIVA EPOXICA ZINCROMATO	gln		0.1000	36.95	3.70
0239020101	CUERDA NYLON	m		18.0000	0.60	10.80
0239020102	LIJA PARA FIERRO	und		2.0000	1.78	3.56
0243010003	MADERA TORNILLO	p2		12.1160	5.51	66.76
0254020100	PINTURA ESMALTE	gln		0.0570	39.75	2.27
0256000008	ARANDELA 1/2"	und		6.0000	2.63	15.78
0257000005	PLANCHA DE ACERO LAC DE 1/8" (3.3mm)	kg		0.0300	148.98	4.47
0265030063	TUBERIA DE F° N° 2" STANDARD	m		2.7000	7.93	21.41
0265030064	TUBERIA DE F° N° 4" STANDARD	m		3.0000	18.36	55.08
0265030065	TUBERIA DE F° N° 3" STANDARD	m		2.7000	12.01	32.43
411.37						
Equipos						
0337010001	HERRAMIENTAS MANUALES	%MO		3.0000	821.84	24.66
0348010011	MEZCLADORA DE CONCRETO DE 9 -11P3	hm	0.2500	2.0000	12.38	24.76
0349520010	VIBRADOR DE CONCRETO 4 HP-1.50"	hm	0.2500	2.0000	7.00	14.00
63.42						

Partida 03.02.07 JUEGO METÁLICO SUBE Y BAJA A TODO COSTO

Rendimiento und/DIA MO. 1.0000 EQ. 1.0000 Costo unitario directo por : und 1,850.00

Código	Descripción Recurso	Unidad	Cuadrilla	Cantidad	Precio S/	Parcial S/
Materiales						
0265030066	JUEGO METÁLICO SUBE Y BAJA A TODO COSTO	GLB		1.0000	1,850.00	1,850.00
1,850.00						

Partida 03.02.08 JUEGO METÁLICO RESBALADORA A TODO COSTO

Rendimiento und/DIA MO. 1.0000 EQ. 1.0000 Costo unitario directo por : und 1,900.00

Código	Descripción Recurso	Unidad	Cuadrilla	Cantidad	Precio S/	Parcial S/
Materiales						
0265030067	JUEGO METÁLICO RESBALADORA A TODO COSTO	GLB		1.0000	1,900.00	1,900.00
1,900.00						

Partida 03.02.09 JUEGO METÁLICO COLUMPIO A TODO COSTO

Rendimiento und/DIA MO. 1.0000 EQ. 1.0000 Costo unitario directo por : und 1,750.00

Código	Descripción Recurso	Unidad	Cuadrilla	Cantidad	Precio S/	Parcial S/
Materiales						
0265030068	JUEGO METÁLICO COLUMPIO A TODO COSTO.	GLB		1.0000	1,750.00	1,750.00
1,750.00						

CONSORCIO EJECUTOR TAMARINDO

 Pastor Bernal Díaz
 REPRESENTANTE COMÚN

Análisis de precios unitarios

000110

Presupuesto 0302021 "MEJORAMIENTO DEL SERVICIO EDUCATIVO DE LA I.E.I. N° 2104 DEL A.H. TAMARINDO DEL DISTRITO DE GUADALUPE, PACASMAYO, LA LIBERTAD"

Subpresupuesto 001 ARQUITECTURA - ESTRUCTURAS

Fecha presupuesto 30/06/2020

Partida 03.02.10 BALDOSA DE CAUCHO ANTI IMPACTO 0.50 X 0.50 M.

Rendimiento m2/DIA MO. 7.5000 EQ. 7.5000 Costo unitario directo por : m2 142.00

Código	Descripción Recurso	Unidad	Cuadrilla	Cantidad	Precio S/	Parcial S/
Mano de Obra						
0147010002	OPERARIO	hh	1.0000	1.0667	21.90	23.36
						23.36
Materiales						
0298010089	BALDOSA DE CAUCHO ANTI IMPACTO 0.50 X 0.50 M. E=40 mm.	m2		1.0000	118.64	118.64
						118.64

Partida 03.02.11 PINTADO DE LETRAS EN PORTICO

Rendimiento m2/DIA MO. 5.5000 EQ. 5.5000 Costo unitario directo por : m2 183.72

Código	Descripción Recurso	Unidad	Cuadrilla	Cantidad	Precio S/	Parcial S/
Mano de Obra						
0147010002	OPERARIO	hh	1.0000	1.4545	21.90	31.85
0147010004	PEON	hh	0.3300	0.4800	15.82	7.59
						39.44
Materiales						
0230750006	CINTA DE PAPEL ENGOMADO 2" O 2 1/2"	rl		0.3000	10.08	3.02
0253030033	THINNER	gln		0.0020	19.41	0.04
0254020100	PINTURA ESMALTE	gln		0.0100	39.75	0.40
						3.46
Equipos						
0337010001	HERRAMIENTAS MANUALES	%MO		3.0000	39.44	1.18
0348800012	ANDAMIO METALICO	HE	8.0000	11.6364	12.00	139.64
						140.82

Partida 03.02.12 SEÑALIZACIÓN PARA RUTAS DE EVACUACIÓN Y SEÑALES PREVENTIVAS

Rendimiento GLB/DIA MO. 1.0000 EQ. 1.0000 Costo unitario directo por : GLB 284.24

Código	Descripción Recurso	Unidad	Cuadrilla	Cantidad	Precio S/	Parcial S/
Materiales						
0243400034	SEÑAL EXTINTOR 30X20 CM	und		2.0000	2.71	5.42
0243400036	SEÑAL DE ATENCIÓN RIESGO ELECTRICO	und		5.0000	2.54	12.70
0243400037	SEÑAL DE BAÑOS DAMAS Y CABALLEROS	und		2.0000	7.88	15.76
0243400038	SEÑAL DE BOTIQUIN 22.5X15 CM	und		2.0000	6.69	13.38
0243400040	SEÑAL DE ZONA SEGURA EN CASO DE SISMOS	und		6.0000	13.47	80.82
0243400042	SEÑAL DE LUZ DE EMERGENCIA	und		12.0000	1.66	19.92
0243400043	SEÑAL DE PROHIBIDO FUMAR	und		2.0000	2.54	5.08
0243400044	SEÑAL DE SALIDA IZQUIERDA	und		6.0000	10.93	65.58
0243400045	SEÑAL DE SALIDA DERECHA	und		6.0000	10.93	65.58
						284.24

Partida 03.02.13 SUMINISTRO E INSTALAC. DE EXTINTORES (INCLUYE RECARGA)

Rendimiento und/DIA MO. 15.0000 EQ. 15.0000 Costo unitario directo por : und 131.84

Código	Descripción Recurso	Unidad	Cuadrilla	Cantidad	Precio S/	Parcial S/
Mano de Obra						
0147010002	OPERARIO	hh	1.0000	0.5333	21.90	11.68
						11.68
Materiales						
0202620003	FIJADOR METÁLICO	und		1.0000	17.70	17.70
0229040100	EXTINTOR PQS ABC 9 KG. (INCLUYE RECARGA)	und		1.0000	102.46	102.46
						120.16

CONSORCIO EJECUTOR TAMARINDO

Pastor Bernal Diaz
Pastor Bernal Diaz
REPRESENTANTE COMÚN

Análisis de precios unitarios

000109

Presupuesto 0302021 "MEJORAMIENTO DEL SERVICIO EDUCATIVO DE LA I.E.I. N° 2104 DEL A.H. TAMARINDO DEL DISTRITO DE GUABALUPE, PACASMAYO, LA LIBERTAD"

Subpresupuesto 001 ARQUITECTURA - ESTRUCTURAS

Fecha presupuesto 30/06/2020

Partida 03.02.14 SUMINISTRO E INSTALAC. DE BOTIQUÍN DE PRIMEROS AUXILIOS

Rendimiento und/DIA MO. 15.0000 EQ. 15.0000 Costo unitario directo por : und 223.53

Código	Descripción Recurso	Unidad	Cuadrilla	Cantidad	Precio S/	Parcial S/
Mano de Obra						
0147010002	OPERARIO	hh	1.0000	0.5333	21.90	11.68
11.68						
Materiales						
0229040098	BOTIQUÍN	und		5.0000	42.37	211.85
211.85						

Partida 03.02.15 BASURERO METÁLICO

Rendimiento und/DIA MO. 4.0000 EQ. 4.0000 Costo unitario directo por : und 677.17

Código	Descripción Recurso	Unidad	Cuadrilla	Cantidad	Precio S/	Parcial S/
Mano de Obra						
0147010002	OPERARIO	hh	1.0000	2.0000	21.90	43.80
0147010004	PEON	hh	0.5000	1.0000	15.82	15.82
59.62						
Materiales						
0202040064	PERNO CABEZA CUADRADA HILO CORRIENTE 1/2" X 5"	und		2.0000	16.53	33.06
0202850031	TUBO DE FIERRO NEGRO REDONDO DE 1 1/2" X 2mm	m		1.0000	6.17	6.17
0202850032	TUBO DE FIERRO NEGRO REDONDO DE 2" X 2mm	m		3.0000	7.93	23.79
0221990042	CONCRETO CICLOPEO FC=140 KG/CM2+30% PM	m3		0.1000	234.75	23.48
0230260068	PINTURA ANTICORROSIVA EPOXICA ZINCROMATO	gln		0.0500	36.95	1.85
0251130054	PLATINA 3" X 2" X 1/8"	und		5.0000	18.90	94.50
0251990093	RECIPIENTE METALICO CIRCULAR D=0.50m	und		1.0000	423.73	423.73
0253030034	DILUYENTE PARA ESMALTE EPOXICO	gln		0.0500	29.58	1.48
0254020100	PINTURA ESMALTE	gln		0.1000	39.75	3.98
0256200078	ARANDELA DE PLANCHA 1/4"	cto		2.0000	1.86	3.72
615.76						
Equipos						
0337010001	HERRAMIENTAS MANUALES	%MO		3.0000	59.62	1.79
1.79						

Partida 03.02.16 PLACA RECORDATORIA, INCLUYE MURETE

Rendimiento und/DIA MO. 5.0000 EQ. 5.0000 Costo unitario directo por : und 838.03

Código	Descripción Recurso	Unidad	Cuadrilla	Cantidad	Precio S/	Parcial S/
Mano de Obra						
0147010002	OPERARIO	hh	1.0000	1.6000	21.90	35.04
0147010004	PEON	hh	1.0000	1.6000	15.82	25.31
60.35						
Materiales						
0202040009	ALAMBRE NEGRO N°16	kg		0.2390	4.83	1.15
0202040010	ALAMBRE NEGRO N°8	kg		0.1750	4.83	0.85
0202160005	CLAVOS DE 2 1/2" 3" 4"	kg		0.2190	3.81	0.83
0202620002	PLACA RECORDATORIO DE MARMOL DE 30X50 CM	und		1.0000	650.00	650.00
0203020008	ACERO CORRUGADO fy=4200 kg/cm2 GRADO 60	kg		8.2190	2.55	20.96
0204000000	ARENA FINA	m3		0.0450	46.00	2.07
0205000003	PIEDRA CHANCADA DE 1/2"	m3		0.1600	66.00	10.56
0205010004	ARENA GRUESA	m3		0.1100	46.00	5.06
0223010002	CEMENTO PORTLAND TIPO MS	BOL		1.8900	22.03	41.64
0239050000	AGUA	m3		0.0450	5.00	0.23
0243930003	MADERA PARA ENCOFRADO	p2		7.1540	4.07	29.12
0253030033	THINNER	gln		0.2500	19.41	4.85
0254020100	PINTURA ESMALTE	gln		0.2150	39.75	8.55
775.87						
Equipos						
0337010001	HERRAMIENTAS MANUALES	%MO		3.0000	60.35	1.81
1.81						

CONSORCIO EJECUTOR TAMARINDO

Pastor Bernal Díaz
Pastor Bernal Díaz
REPRESENTANTE COMÚN

Análisis de precios unitarios

000198

Presupuesto 0302021 "MEJORAMIENTO DEL SERVICIO EDUCATIVO DE LA I.E.I. N° 2104 DEL A.H. TAMARINDO DEL DISTRITO DE GUADALUPE,
PACASMAYO, LA LIBERTAD"

Subpresupuesto 001 ARQUITECTURA - ESTRUCTURAS

Fecha presupuesto 30/06/2020

Partida 03.02.17 LIMPIEZA GENERAL DE OBRA

Rendimiento m2/DIA MO. 150.0000 EQ. 150.0000 Costo unitario directo por : m2 1.77

Código	Descripción Recurso	Unidad	Cuadrilla	Cantidad	Precio S/	Parcial S/
	Mano de Obra					
0147010004	PEON	hh	2.0000	0.1067	15.82	1.69
						1.69
	Equipos					
0337010001	HERRAMIENTAS MANUALES	%MO		5.0000	1.69	0.08
						0.08

CONSORCIO EJECUTOR TAMARINDO

Pastor Bernal Díaz
Pastor Bernal Díaz
REPRESENTANTE COMÚN

Análisis de precios unitarios

000107

Presupuesto 0302021 "MEJORAMIENTO DEL SERVICIO EDUCATIVO DE LA I.E.I. N° 2104 DEL A.H. TAMARINDO DEL DISTRITO DE GUADALUPE, PACASMAYO, LA LIBERTAD"

Subpresupuesto 002 INSTALACIONES SANITARIAS Fecha presupuesto 30/06/2020

Partida 04.01.01.01 EXCAVACIÓN MANUAL DE ZANJAS P/INSTALACIONES SANITARIAS (DEBAJO DE PAVIMENTO)

Rendimiento m3/DIA MO. 4.0000 EQ. 4.0000 Costo unitario directo por : m3 32.59

Código	Descripción Recurso	Unidad	Cuadrilla	Cantidad	Precio S/	Parcial S/
Mano de Obra						
0147010004	PEON	hh	1.0000	2.0000	15.82	31.64
						31.64
Equipos						
0337010001	HERRAMIENTAS MANUALES	%MO		3.0000	31.64	0.95
						0.95

Partida 04.01.01.02 REFINE, NIVELACIÓN Y COMPACTACIÓN DE FONDO DE ZANJA

Rendimiento m2/DIA MO. 60.0000 EQ. 60.0000 Costo unitario directo por : m2 4.41

Código	Descripción Recurso	Unidad	Cuadrilla	Cantidad	Precio S/	Parcial S/
Mano de Obra						
0147010002	OPERARIO	hh	0.5000	0.0667	21.90	1.46
0147010004	PEON	hh	1.0000	0.1333	15.82	2.11
						3.57
Materiales						
0239050000	AGUA	m3		0.0100	5.00	0.05
						0.05
Equipos						
0337010001	HERRAMIENTAS MANUALES	%MO		3.0000	3.57	0.11
0349030001	COMPACTADOR VIBR. TIPO PLANCHA 4 HP	hm	0.5000	0.0667	10.17	0.68
						0.79

Partida 04.01.01.03 COLOCACIÓN DE LA CAMA DE APOYO PARA TUBERÍA DE AGUA e=0.10m.

Rendimiento m3/DIA MO. 4.0000 EQ. 4.0000 Costo unitario directo por : m3 79.32

Código	Descripción Recurso	Unidad	Cuadrilla	Cantidad	Precio S/	Parcial S/
Mano de Obra						
0147010004	PEON	hh	1.0000	2.0000	15.82	31.64
						31.64
Materiales						
0204000000	ARENA FINA	m3		1.0000	46.00	46.00
0239050000	AGUA	m3		0.0200	5.00	0.10
						46.10
Equipos						
0337010001	HERRAMIENTAS MANUALES	%MO		5.0000	31.64	1.58
						1.58

Partida 04.01.01.04 COLOCACIÓN MATERIAL PROPIO ZARANDEADO SOBRE LA CLAVE TUBERÍA DE AGUA e=0.20m.

Rendimiento m3/DIA MO. 4.0000 EQ. 4.0000 Costo unitario directo por : m3 66.54

Código	Descripción Recurso	Unidad	Cuadrilla	Cantidad	Precio S/	Parcial S/
Mano de Obra						
0147010004	PEON	hh	2.0000	4.0000	15.82	63.28
						63.28
Materiales						
0239050000	AGUA	m3		0.0200	5.00	0.10
						0.10
Equipos						
0337010001	HERRAMIENTAS MANUALES	%MO		5.0000	63.28	3.16
						3.16

CONSORCIO EJECUTOR TAMARINDO

 Pastor Bernal Diaz
 REPRESENTANTE COMÚN

Análisis de precios unitarios

000108

Presupuesto 0302021 "MEJORAMIENTO DEL SERVICIO EDUCATIVO DE LA I.E.I. N° 2104 DEL A.H. TAMARINDO DEL DISTRITO DE GUADALUPE, PACASMAYO, LA LIBERTAD"

Subpresupuesto 002 INSTALACIONES SANITARIAS Fecha presupuesto 30/06/2020

Partida 04.01.01.05 ACARREO INTERNO DE MATERIAL PROCEDENTE DE EXCAVACIONES

Rendimiento m3/DIA MO. 35.0000 EQ. 35.0000 Costo unitario directo por : m3 20.63

Código	Descripción Recurso	Unidad	Cuadrilla	Cantidad	Precio S/	Parcial S/
Mano de Obra						
0147010002	OPERARIO	hh	0.1000	0.0229	21.90	0.50
0147010004	PEON	hh	1.0000	0.2286	15.82	3.62
4.12						
Equipos						
0337010001	HERRAMIENTAS MANUALES	%MO		1.0000	4.12	0.04
0349040091	MINICARGADOR 67.1 HP	hm	1.0000	0.2286	72.04	16.47
16.51						

Partida 04.01.01.06 ELIMINACIÓN DE MATERIAL EXCEDENTE

Rendimiento m3/DIA MO. 60.0000 EQ. 60.0000 Costo unitario directo por : m3 39.31

Código	Descripción Recurso	Unidad	Cuadrilla	Cantidad	Precio S/	Parcial S/
Mano de Obra						
0147010002	OPERARIO	hh	2.0000	0.2667	21.90	5.84
0147010004	PEON	hh	0.5000	0.0667	15.82	1.06
6.90						
Equipos						
0337010001	HERRAMIENTAS MANUALES	%MO		3.0000	6.90	0.21
0348040036	CAMION VOLQUETE 15 M3.	hm	1.0000	0.1333	114.41	15.25
0349040009	CARGADOR S/LLANTAS 125 HP 2.5 YD3.	hm	1.0000	0.1333	127.12	16.95
32.41						

Partida 04.01.02.01 SALIDA DE AGUA FRÍA DE 1/2"

Rendimiento pto/DIA MO. 10.0000 EQ. 10.0000 Costo unitario directo por : pto 34.08

Código	Descripción Recurso	Unidad	Cuadrilla	Cantidad	Precio S/	Parcial S/
Mano de Obra						
0147010002	OPERARIO	hh	1.0000	0.8000	21.90	17.52
0147010004	PEON	hh	0.5000	0.4000	15.82	6.33
23.85						
Materiales						
0230010100	PEGAMENTO PVC x 1/4 GALON (negro)	und		0.0150	12.63	0.19
0230990100	CINTA TEFLON 15mm x 10m.	und		0.0500	0.76	0.04
0272000081	TUB. PVC SAP PRESION P/AGUA C-10 R. 1/2"	m		2.8000	1.70	4.76
0272060000	CODO DE 90°C/R PVC SAP P/AGUA DE 1/2"	und		2.0000	1.10	2.20
0272300081	NIPLE PVC SAP 1/2"	pza		1.0000	0.82	0.82
0272310006	ADAPTADOR PVC SAP 1/2"	und		1.0000	1.50	1.50
9.51						
Equipos						
0337010001	HERRAMIENTAS MANUALES	%MO		3.0000	23.85	0.72
0.72						

Partida 04.01.03.01 SUMIN. E INSTALAC. DE TUBERÍA PVC C10 - 3/4"

Rendimiento m/DIA MO. 40.0000 EQ. 40.0000 Costo unitario directo por : m 13.43

Código	Descripción Recurso	Unidad	Cuadrilla	Cantidad	Precio S/	Parcial S/
Mano de Obra						
0147010002	OPERARIO	hh	1.0000	0.2000	21.90	4.38
4.38						
Materiales						
0230010100	PEGAMENTO PVC x 1/4 GALON (negro)	und		0.0100	12.63	0.13
0272000082	TUB. PVC SAP PRESION P/AGUA C-10 R. 3/4"	m		2.1700	2.20	4.77
0272060001	CODO DE 90°C/R PVC SAP P/AGUA DE 3/4"	und		3.4600	1.09	3.77
0272170102	UNION SIMPLE PVC SAP CLASE 10 CON ROSCA 3/4"	und		0.1660	1.53	0.25
8.92						
Equipos						
0337010001	HERRAMIENTAS MANUALES	%MO			4.38	0.13
0.13						

CONSORCIO EJECUTOR TAMARINDO

Pastor Bernal Díaz
REPRESENTANTE COMÚN

000105

Análisis de precios unitarios

Presupuesto 0302021 "MEJORAMIENTO DEL SERVICIO EDUCATIVO DE LA I.E.I. N° 2104 DEL A.H. TAMARINDO DEL DISTRITO DE GUADALUPE, PACASMAYO, LA LIBERTAD"

Subpresupuesto 002 INSTALACIONES SANITARIAS Fecha presupuesto 30/06/2020

Partida 04.01.03.02 SUMIN. E INSTALAC. DE TUBERÍA PVC C10 - 1/2"

Rendimiento m/DIA MO. 40.0000 EQ. 40.0000 Costo unitario directo por : m 13.98

Código	Descripción Recurso	Unidad	Cuadrilla	Cantidad	Precio S/	Parcial S/
Mano de Obra						
0147010002	OPERARIO	hh	1.0000	0.2000	21.90	4.38
0147010004	PEON	hh	0.5000	0.1000	15.82	1.58
5.96						
Materiales						
0230010100	PEGAMENTO PVC x 1/4 GALON (negro)	und		0.0100	12.63	0.13
0230990100	CINTA TEFLON 15mm x 10m.	und		0.0500	0.76	0.04
0272000081	TUB. PVC SAP PRESION P/AGUA C-10 R. 1/2"	m		2.1700	1.70	3.69
0272060000	CODO DE 90° C/R PVC SAP P/AGUA DE 1/2"	und		3.4600	1.10	3.81
0272170101	UNION SIMPLE PVC SAP CLASE 10 CON ROSCA 1/2"	und		0.1660	1.02	0.17
7.84						
Equipos						
0337010001	HERRAMIENTAS MANUALES	%MO		3.0000	5.96	0.18
0.18						

Partida 04.01.03.03 SUMIN. E INSTALAC. LÍNEA DE INGRESO 3/4", CAJA DE MEDIDOR Y CAJA BYPASS, INCLUYE VÁLVULAS Y ACCESORIOS

Rendimiento GLB/DIA MO. 3.0000 EQ. 3.0000 Costo unitario directo por : GLB 507.59

Código	Descripción Recurso	Unidad	Cuadrilla	Cantidad	Precio S/	Parcial S/
Mano de Obra						
0147010002	OPERARIO	hh	1.0000	2.6667	21.90	58.40
0147010004	PEON	hh	1.0000	2.6667	15.82	42.19
100.59						
Materiales						
0202930016	CODO DE ACERO SCH-40 - 3/4"X90°	und		4.0000	0.98	3.92
0230000014	MEDIDOR DE CAUDAL Ø 3/4	und		1.0000	110.16	110.16
0231510020	CAJA DE CONCRETO P/MEDIDOR AGUA	und		1.0000	42.37	42.37
0231510021	CAJA DE CONCRETO P/BYPASS	und		1.0000	50.84	50.84
0272000082	TUB. PVC SAP PRESION P/AGUA C-10 R. 3/4"	m		13.0600	2.20	28.73
0272030034	UNION UNIVERSAL PVC SAP DE 1"	und		2.0000	5.93	11.86
0272180010	UNION UNIVERSAL PVC SAP 3/4"	pza		4.0000	4.23	16.92
0272300062	NIPLE D/PLASTICO P/AGUA C/ROSCA 3/4"X 2"	pza		3.0000	1.20	3.60
0277020003	VALVULA DE PASO DE BRONCE DE 3/4"	und		2.0000	25.42	50.84
0277030003	VALVULA CHECK DE BRONCE DE 3/4"	und		2.0000	42.37	84.74
403.98						
Equipos						
0337010001	HERRAMIENTAS MANUALES	%MO		3.0000	100.59	3.02
3.02						

Partida 04.01.04.01 SUMINISTRO E INST. DE ACCESORIOS EN LA RED DE AGUA

Rendimiento GLB/DIA MO. 15.0000 EQ. 15.0000 Costo unitario directo por : GLB 97.60

Código	Descripción Recurso	Unidad	Cuadrilla	Cantidad	Precio S/	Parcial S/
Mano de Obra						
0147010002	OPERARIO	hh	1.0000	0.5333	21.90	11.68
11.68						
Materiales						
0272130073	TEE PVC SAP-CLASE 10 SP - 1/2" x 1/2"	und		17.0000	2.29	38.93
0272130074	TEE PVC SAP-CLASE 10 SP - 3/4" x 3/4"	und		5.0000	3.31	16.55
0272150082	REDUCCION PVC SAP PARA AGUA CON ROSCA 3/4" A 1/2"	und		4.0000	0.85	3.40
0272530083	CODO PVC SAP-CLASE 10 SP - 1/2"X 90°	und		47.0000	0.51	23.97
0272530084	CODO PVC SAP-CLASE 10 SP - 3/4"X 90°	und		4.0000	0.68	2.72
85.57						
Equipos						
0337010001	HERRAMIENTAS MANUALES	%MO		3.0000	11.68	0.35
0.35						

CONSORCIO EJECUTOR TAMARINDO
 Pastor Bernal Diaz
 REPRESENTANTE COMÚN

Análisis de precios unitarios

000104

Presupuesto 0302021 "MEJORAMIENTO DEL SERVICIO EDUCATIVO DE LA I.E.I. N° 2104 DEL A.H. TAMARINDO DEL DISTRITO DE GUADALUPE, PACASMAYO, LA LIBERTAD"

Subpresupuesto 002 INSTALACIONES SANITARIAS Fecha presupuesto 30/06/2020

Partida 04.01.05.01 VALVULA COMPUERTA DE BRONCE DE UNION ROSCADA DE 1/2"

Rendimiento und/DIA MO. 6.0000 EQ. 6.0000 Costo unitario directo por : und 59.92

Código	Descripción Recurso	Unidad	Cuadrilla	Cantidad	Precio S/	Parcial S/
Mano de Obra						
0147010002	OPERARIO	hh	1.0000	1.3333	21.90	29.20
29.20						
Materiales						
0265050011	UNION UNIVERSAL DE Fo. GALV. DE 1/2"	und		2.0000	4.20	8.40
0265130063	NIPLE DE Fo Go DE 1/2" x 1"	und		2.0000	2.10	4.20
0272310006	ADAPTADOR PVC SAP 1/2"	und		2.0000	1.50	3.00
0277000019	VALVULA COMPUERTA DE BRONCE ROS. DE 1/2"	und		1.0000	15.12	15.12
30.72						

Partida 04.01.06.01 CAJA DE MADERA PARA VALVULA COMPUERTA EN PARED

Rendimiento und/DIA MO. 5.0000 EQ. 5.0000 Costo unitario directo por : und 54.70

Código	Descripción Recurso	Unidad	Cuadrilla	Cantidad	Precio S/	Parcial S/
Mano de Obra						
0147010004	PEON	hh	1.0000	1.6000	15.82	25.31
25.31						
Materiales						
0204000000	ARENA FINA	m3		0.0300	46.00	1.38
0212800011	CAJA DE MADERA PARA VALVULA DE AGUA	und		1.0000	25.00	25.00
0223010002	CEMENTO PORTLAND TIPO MS	BOL		0.1000	22.03	2.20
0239050000	AGUA	m3		0.0100	5.00	0.05
28.63						
Equipos						
0337010001	HERRAMIENTAS MANUALES	%MO		3.0000	25.31	0.76
0.76						

Partida 04.01.06.02 CAJA DE CONCRETO C/REJILLA METÁLICA PARA REBOSE 0.30x0.40x0.30m

Rendimiento und/DIA MO. 4.0000 EQ. 4.0000 Costo unitario directo por : und 447.70

Código	Descripción Recurso	Unidad	Cuadrilla	Cantidad	Precio S/	Parcial S/
Mano de Obra						
0147010002	OPERARIO	hh	1.0000	2.0000	21.90	43.80
0147010004	PEON	hh	1.0000	2.0000	15.82	31.64
75.44						
Materiales						
0221030005	CAJA DE CONCRETO C/REJILLA METÁLICA PARA REBOSE 0.30x0.40x0.30m.	und		1.0000	370.00	370.00
370.00						
Equipos						
0337010001	HERRAMIENTAS MANUALES	%MO		3.0000	75.44	2.26
2.26						

Partida 04.01.06.03 TUBO BASTÓN PARA VENTILACIÓN DE CISTERNA ACERO SC-40 4"

Rendimiento und/DIA MO. 4.0000 EQ. 4.0000 Costo unitario directo por : und 150.06

Código	Descripción Recurso	Unidad	Cuadrilla	Cantidad	Precio S/	Parcial S/
Mano de Obra						
0147010002	OPERARIO	hh	1.0000	2.0000	21.90	43.80
0147010003	OFICIAL	hh	1.0000	2.0000	17.55	35.10
0147010004	PEON	hh	0.5000	1.0000	15.82	15.82
94.72						
Materiales						
0210140078	TUBO SHC 40 SC/A53/106/4"X6.00M.	m		1.0500	50.00	52.50
52.50						
Equipos						
0337010001	HERRAMIENTAS MANUALES	%MO		3.0000	94.72	2.84
2.84						

CONSORCIO EJECUTOR TAMARINDO

Pastor Bernal Díaz
 Pastor Bernal Díaz
 REPRESENTANTE COMÚN

Análisis de precios unitarios

Presupuesto 0302021 "MEJORAMIENTO DEL SERVICIO EDUCATIVO DE LA I.E.J. N° 2104 DEL A.H. TAMARINDO DEL DISTRITO DE GUADALUPE, PACASMAYO, LA LIBERTAD"

Subpresupuesto 002 INSTALACIONES SANITARIAS Fecha presupuesto 30/06/2020

Partida 04.01.06.04 TAPA METÁLICA SANITARIA DE 0.75mx0.75m

Rendimiento und/DIA MO. 6.0000 EQ. 6.0000 Costo unitario directo por : und 159.58

Código	Descripción Recurso	Unidad	Cuadrilla	Cantidad	Precio S/	Parcial S/
Mano de Obra						
0147010002	OPERARIO	hh	1.0000	1.3333	21.90	29.20
0147010004	PEON	hh	0.5000	0.6667	15.82	10.55
39.75						
Materiales						
0239990080	TAPA METALICA DE 0.75 X 0.75m	und		1.0000	118.64	118.64
118.64						
Equipos						
0337010001	HERRAMIENTAS MANUALES	%MO		3.0000	39.75	1.19
1.19						

Partida 04.01.06.05 TAPA METÁLICA SANITARIA DE 0.70mx0.45m

Rendimiento und/DIA MO. 6.0000 EQ. 6.0000 Costo unitario directo por : und 142.63

Código	Descripción Recurso	Unidad	Cuadrilla	Cantidad	Precio S/	Parcial S/
Mano de Obra						
0147010002	OPERARIO	hh	1.0000	1.3333	21.90	29.20
0147010004	PEON	hh	0.5000	0.6667	15.82	10.55
39.75						
Materiales						
0239990081	TAPA METALICA DE 0.70 X 0.45m	und		1.0000	101.69	101.69
101.69						
Equipos						
0337010001	HERRAMIENTAS MANUALES	%MO		3.0000	39.75	1.19
1.19						

Partida 04.01.06.06 GRIFO PARA RIEGO 1/2"

Rendimiento pto/DIA MO. 20.0000 EQ. 20.0000 Costo unitario directo por : pto 23.44

Código	Descripción Recurso	Unidad	Cuadrilla	Cantidad	Precio S/	Parcial S/
Mano de Obra						
0147010002	OPERARIO	hh	1.0000	0.4000	21.90	8.76
0147010004	PEON	hh	0.5000	0.2000	15.82	3.16
11.92						
Materiales						
0210410012	GRIFO DE BRONCE 1/2"	und		1.0000	10.93	10.93
0230010100	PEGAMENTO PVC x 1/4 GALON (negro)	und		0.0150	12.63	0.19
0230990100	CINTA TEFLON 15mm x 10m.	und		0.0500	0.76	0.04
11.16						
Equipos						
0337010001	HERRAMIENTAS MANUALES	%MO		3.0000	11.92	0.36
0.36						

CONSORCIO EJECUTOR TAMARINDO

Pastor Bernal Díaz
Pastor Bernal Díaz
REPRESENTANTE COMUN

Análisis de precios unitarios

000100

Presupuesto 0302021 "MEJORAMIENTO DEL SERVICIO EDUCATIVO DE LA I.E.I. N° 2104 DEL A.H. TAMARINDO DEL DISTRITO DE GUADALUPE, PACASMAYO, LA LIBERTAD"
 Subpresupuesto 002 INSTALACIONES SANITARIAS . Fecha presupuesto 30/06/2020
 Partida 04.01.06.07 CONCRETO F'C=140 KG/CM2 PARA DADOS EN SALIDA DE GRIDO DE RIEGO

Rendimiento	m3/DIA	MO. 8.0000	EQ. 8.0000	Costo unitario directo por : m3			506.62
Código	Descripción Recurso		Unidad	Cuadrilla	Cantidad	Precio S/	Parcial S/
Mano de Obra							
0147010302	OPERARIO		hh	2,0000	2,0000	21.90	43.80
0147010303	OFICIAL		hh	1,0000	1,0000	17.55	17.55
0147010304	PEON		hh	12,0000	12,0000	15.82	189.84
							251.19
Materiales							
0202970002	ACERO DE REFUERZO FY=4200 GRADO 60		kg		3,3000	2.55	8.42
0205000003	PIEDRA CHANCADA DE 1/2"		m3		0,7600	66.00	50.16
0205010004	ARENA GRUESA		m3		0,4700	46.00	21.62
0223010002	CEMENTO PORTLAND TIPO MS		BOL		7,5700	22.03	166.77
0239050000	AGUA		m3		0,1840	5.00	0.92
							247.89
Equipos							
0337010001	HERRAMIENTAS MANUALES		%MO		3,0000	251.19	7.54
							7.54

Rendimiento	m/DIA	MO. 300.0000	EQ. 300.0000	Costo unitario directo por : m			1.21
Código	Descripción Recurso		Unidad	Cuadrilla	Cantidad	Precio S/	Parcial S/
Mano de Obra							
0147010002	OPERARIO		hh	1,0000	0,0267	21.90	0.58
0147010004	PEON		hh	0,5000	0,0133	15.82	0.21
							0.79
Materiales							
0239050000	AGUA		m3		0,0440	5.00	0.22
0239060010	HIPOCLORITO DE CALCIO AL 70%		kg		0,0030	14.32	0.04
							0.26
Equipos							
0337010001	HERRAMIENTAS MANUALES		%MO		3,0000	0.79	0.02
0337020043	BALDE PRUEBA-TAPON -ABRAZ. Y ACCESORIOS		hm	1,0000	0,0267	5.00	0.13
0348080009	MOTOBOMBA 3.5 HP 2"		hm	0,0075	0,0002	25.00	0.01
							0.16

Rendimiento	m3/DIA	MO. 4.0000	EQ. 4.0000	Costo unitario directo por : m3			32.59
Código	Descripción Recurso		Unidad	Cuadrilla	Cantidad	Precio S/	Parcial S/
Mano de Obra							
0147010004	PEON		hh	1,0000	2,0000	15.82	31.64
							31.64
Equipos							
0337010001	HERRAMIENTAS MANUALES		%MO		3,0000	31.64	0.95
							0.95

Rendimiento	m3/DIA	MO. 4.0000	EQ. 4.0000	Costo unitario directo por : m3			32.59
Código	Descripción Recurso		Unidad	Cuadrilla	Cantidad	Precio S/	Parcial S/
Mano de Obra							
0147010004	PEON		hh	1,0000	2,0000	15.82	31.64
							31.64
Equipos							
0337010001	HERRAMIENTAS MANUALES		%MO		3,0000	31.64	0.95
							0.95

CONSORCIO EJECUTOR TAMARINDO
[Firma]
 Gastón Bernal Díaz
 REPRESENTANTE COMÚN

000101

Análisis de precios unitarios

Presupuesto 0302021 "MEJORAMIENTO DEL SERVICIO EDUCATIVO DE LA I.E.I. N° 2104 DEL A.H. TAMARINDO DEL DISTRITO DE GUADALUPE, PACASMAYO, LA LIBERTAD"
 Subpresupuesto 002 INSTALACIONES SANITARIAS Fecha presupuesto 30/06/2020

Partida 04.02.01.03 REFINE, NIVELACIÓN Y COMPACTACIÓN DE FONDO DE ZANJA

Rendimiento m2/DIA MO. 60.0000 EQ. 60.0000 Costo unitario directo por : m2 4.41

Código	Descripción Recurso	Unidad	Cuadrilla	Cantidad	Precio S/	Parcial S/
Mano de Obra						
0147010002	OPERARIO	hh	0.5000	0.0667	21.90	1.46
0147010004	PEON	hh	1.0000	0.1333	15.82	2.11
3.57						
Materiales						
0239050000	AGUA	m3		0.0100	5.00	0.05
0.05						
Equipos						
0337010001	HERRAMIENTAS MANUALES	%MO		3.0000	3.57	0.11
0349030001	COMPACTADOR VIBR. TIPO PLANCHA 4 HP	hm	0.5000	0.0667	10.17	0.68
0.79						

Partida 04.02.01.04 COLOCACIÓN DE LA CAMA DE APOYO PARA TUBERÍA DE DESAGUE e=0.10m.

Rendimiento m3/DIA MO. 4.0000 EQ. 4.0000 Costo unitario directo por : m3 35.50

Código	Descripción Recurso	Unidad	Cuadrilla	Cantidad	Precio S/	Parcial S/
Mano de Obra						
0147010004	PEON	hh	1.0000	2.0000	15.82	31.64
31.64						
Materiales						
0204000000	ARENA FINA	m3		0.0484	46.00	2.23
0239050000	AGUA	m3		0.0100	5.00	0.05
2.28						
Equipos						
0337010001	HERRAMIENTAS MANUALES	%MO		5.0000	31.64	1.58
1.58						

Partida 04.02.01.05 COLOCACIÓN MATERIAL PROPIO ZARANDEADO SOBRE LA CLAVE TUBERÍA DE DESAGUE H=0.30m.

Rendimiento m3/DIA MO. 4.0000 EQ. 4.0000 Costo unitario directo por : m3 38.18

Código	Descripción Recurso	Unidad	Cuadrilla	Cantidad	Precio S/	Parcial S/
Mano de Obra						
0147010004	PEON	hh	1.0000	2.0000	15.82	31.64
31.64						
Materiales						
0204000000	ARENA FINA	m3		0.1056	46.00	4.86
0239050000	AGUA	m3		0.0200	5.00	0.10
4.96						
Equipos						
0337010001	HERRAMIENTAS MANUALES	%MO		5.0000	31.64	1.58
1.58						

Partida 04.02.01.06 RELLENO DE ZANJA CON MATERIAL PROPIO

Rendimiento m3/DIA MO. 4.0000 EQ. 4.0000 Costo unitario directo por : m3 49.83

Código	Descripción Recurso	Unidad	Cuadrilla	Cantidad	Precio S/	Parcial S/
Mano de Obra						
0147010002	OPERARIO	hh	0.5000	1.0000	21.90	21.90
0147010004	PEON	hh	0.5000	1.0000	15.82	15.82
37.72						
Materiales						
0229040091	CINTA SEÑALADORA AMARILLA	rl		0.0110	27.88	0.31
0239050000	AGUA	m3		0.1000	5.00	0.50
0.81						
Equipos						
0337010001	HERRAMIENTAS MANUALES	%MO		3.0000	37.72	1.13
0349030001	COMPACTADOR VIBR. TIPO PLANCHA 4 HP	hm	0.5000	1.0000	10.17	10.17
11.30						

CONSORCIO EJECUTOR TAMARINDO

Pastor Bernal Diaz
 REPRESENTANTE COMÚN

Análisis de precios unitarios

Presupuesto 0302021 "MEJORAMIENTO DEL SERVICIO EDUCATIVO DE LA I.E.I. N° 2104 DEL A.H. TAMARINDO DEL DISTRITO DE GUADALUPE, PACASMAYO, LA LIBERTAD" 000100
 Subpresupuesto 002 INSTALACIONES SANITARIAS Fecha presupuesto 30/06/2020
 Partida 04.02.01.07 ACARREO INTERNO DE MATERIAL PROCEDENTE DE EXCAVACIONES

Rendimiento m3/DIA MO. 4.0000 EQ. 4.0000 Costo unitario directo por : m3 180.46

Código	Descripción Recurso	Unidad	Cuadrilla	Cantidad	Precio S/	Parcial S/
Mano de Obra						
0147010002	OPERARIO	hh	0.1000	0.2000	21.90	4.38
0147010004	PEON	hh	1.0000	2.0000	15.82	31.64
36.02						
Equipos						
0337010001	HERRAMIENTAS MANUALES	%MO		1.0000	36.02	0.36
0349040091	MINICARGADOR 67.1 HP	hm	1.0000	2.0000	72.04	144.08
144.44						

Partida 04.02.01.08 ELIMINACIÓN DE MATERIAL EXCEDENTE

Rendimiento m3/DIA MO. 4.0000 EQ. 4.0000 Costo unitario directo por : m3 479.42

Código	Descripción Recurso	Unidad	Cuadrilla	Cantidad	Precio S/	Parcial S/
Mano de Obra						
0147010002	OPERARIO	hh	2.0000	4.0000	21.90	87.60
0147010004	PEON	hh	0.5000	1.0000	15.82	15.82
103.42						
Equipos						
0337010001	HERRAMIENTAS MANUALES	%MO		3.0000	103.42	3.10
0348040036	CAMION VOLQUETE 15 M3.	hm	1.0000	2.0000	114.41	228.82
0349040091	MINICARGADOR 67.1 HP	hm	1.0000	2.0000	72.04	144.08
376.00						

Partida 04.02.02.01 SALIDA DE DESAGUE EN PVC DE 2"

Rendimiento pto/DIA MO. 4.0000 EQ. 4.0000 Costo unitario directo por : pto 84.99

Código	Descripción Recurso	Unidad	Cuadrilla	Cantidad	Precio S/	Parcial S/
Mano de Obra						
0147010002	OPERARIO	hh	1.0000	2.0000	21.90	43.80
0147010004	PEON	hh	1.0000	2.0000	15.82	31.64
75.44						
Materiales						
0230010098	PEGAMENTO PLASTICO PVC	gln		0.0200	37.81	0.76
0272130009	TUB. PVC SAL P/DESAGUE DE 2"	m		1.5000	3.22	4.83
0272140001	CODO DE 90 PVC SAL DE 2"	und		1.0000	1.70	1.70
7.29						
Equipos						
0337010001	HERRAMIENTAS MANUALES	%MO		3.0000	75.44	2.26
2.26						

Partida 04.02.02.02 SALIDA DE DESAGUE EN PVC DE 4"

Rendimiento pto/DIA MO. 4.0000 EQ. 4.0000 Costo unitario directo por : pto 95.77

Código	Descripción Recurso	Unidad	Cuadrilla	Cantidad	Precio S/	Parcial S/
Mano de Obra						
0147010002	OPERARIO	hh	1.0000	2.0000	21.90	43.80
0147010004	PEON	hh	1.0000	2.0000	15.82	31.64
75.44						
Materiales						
0230010098	PEGAMENTO PLASTICO PVC	gln		0.0300	37.81	1.13
0272130011	TUB. PVC SAL P/DESAGUE DE 4"	m		1.5000	7.88	11.82
0272140003	CODO DE 90 PVC SAL DE 4"	und		1.0000	5.12	5.12
18.07						
Equipos						
0337010001	HERRAMIENTAS MANUALES	%MO		3.0000	75.44	2.26
2.26						

CONSORCIO EJECUTOR TAMARINDO

Pastor Bernal Díaz
 REPRESENTANTE COMÚN

Análisis de precios unitarios

Presupuesto 0302021 "MEJORAMIENTO DEL SERVICIO EDUCATIVO DE LA I.E.I. N° 2104 DEL A.H. TAMARINDO DEL DISTRITO DE GUADALUPE
PACASMAYO, LA LIBERTAD"

Subpresupuesto 002 INSTALACIONES SANITARIAS Fecha presupuesto 30/06/2020

Partida 04.02.02.03 SALIDAS DE VENTILACIÓN PVC DE 2"

Rendimiento pto/DIA MO. 4.0000 EQ. 4.0000 Costo unitario directo por : pto 94.59

Código	Descripción Recurso	Unidad	Cuadrilla	Cantidad	Precio S/	Parcial S/
Mano de Obra						
0147010002	OPERARIO	hh	1.0000	2.0000	21.90	43.80
0147010004	PEON	hh	0.5000	1.0000	15.82	15.82
59.62						
Materiales						
0230010098	PEGAMENTO PLASTICO PVC	gln		0.0200	37.81	0.76
0272130009	TUB. PVC SAL P/DESAGUE DE 2"	m		7.0000	3.22	22.54
0272140001	CODO DE 90 PVC SAL DE 2"	und		1.0000	1.70	1.70
0272150019	RAMAL YEE SIMPLE C/REDUC PVC SAL 4" A 2"	und		1.0000	6.50	6.50
0273230001	SOMBRERO DE VENTILACION PVC SAL 2"	pza		1.0000	1.68	1.68
33.18						
Equipos						
0337010001	HERRAMIENTAS MANUALES	%MO		3.0000	59.62	1.79
1.79						

Partida 04.02.03.01 TUBERÍA PVC SAL 2"

Rendimiento m/DIA MO. 30.0000 EQ. 30.0000 Costo unitario directo por : m 12.24

Código	Descripción Recurso	Unidad	Cuadrilla	Cantidad	Precio S/	Parcial S/
Mano de Obra						
0147010002	OPERARIO	hh	1.0000	0.2667	21.90	5.84
0147010004	PEON	hh	0.5000	0.1333	15.82	2.11
7.95						
Materiales						
0230010100	PEGAMENTO PVC x 1/4 GALON (negro)	und		0.0200	12.63	0.25
0272130009	TUB. PVC SAL P/DESAGUE DE 2"	m		1.0500	3.22	3.38
0273170005	UNION PVC SAL 2"	pza		0.3330	1.27	0.42
4.05						
Equipos						
0337010001	HERRAMIENTAS MANUALES	%MO		3.0000	7.95	0.24
0.24						

Partida 04.02.03.02 TUBERIA PVC SAL DE 3" EN REBOSE DE CISTERNA

Rendimiento m/DIA MO. 20.0000 EQ. 20.0000 Costo unitario directo por : m 12.53

Código	Descripción Recurso	Unidad	Cuadrilla	Cantidad	Precio S/	Parcial S/
Mano de Obra						
0147010002	OPERARIO	hh	1.0000	0.4000	21.90	8.76
0147010004	PEON	hh	0.5000	0.2000	15.82	3.16
11.92						
Materiales						
0230010100	PEGAMENTO PVC x 1/4 GALON (negro)	und		0.0200	12.63	0.25
0.25						
Equipos						
0337010001	HERRAMIENTAS MANUALES	%MO		3.0000	11.92	0.36
0.36						

CONSORCIO EJECUTOR TAMARINDO

Pasior Bernal Díaz
REPRESENTANTE COMÚN

Análisis de precios unitarios

000098

Presupuesto	0302021	"MEJORAMIENTO DEL SERVICIO EDUCATIVO DE LA I.E.I. N° 2104 DEL A.H. TAMARINDO DEL DISTRITO DE GUADALUPE, PACASMAYO, LA LIBERTAD"		Fecha presupuesto	30/06/2020
Subpresupuesto	002	INSTALACIONES SANITARIAS			
Partida	04.02.03.03	TUBERÍA PVC SAL 4"			

Rendimiento m/DIA MO. 30.0000 EQ. 30.0000 Costo unitario directo por : m 18.27

Código	Descripción Recurso	Unidad	Cuadrilla	Cantidad	Precio S/	Parcial S/
Mano de Obra						
0147010002	OPERARIO	hh	1.0000	0.2667	21.90	5.84
0147010004	PEON	hh	0.5000	0.1333	15.82	2.11
7.95						
Materiales						
0230010100	PEGAMENTO PVC x 1/4 GALON (negro)	und		0.0220	12.63	0.28
0272130011	TUB. PVC SAL P/DESAGUE DE 4"	m		1.0500	7.88	8.27
0273170008	UNION PVC SAL 4"	pza		0.3330	4.58	1.53
10.08						
Equipos						
0337010001	HERRAMIENTAS MANUALES	%MO		3.0000	7.95	0.24
0.24						

Partida 04.02.04.01 SUMINISTRO E INST. DE ACCESORIOS PARA INSTALACIÓN DE RED DE DESAGUE
Rendimiento GLB/DIA MO. 10.0000 EQ. 10.0000 Costo unitario directo por : GLB 219.13

Código	Descripción Recurso	Unidad	Cuadrilla	Cantidad	Precio S/	Parcial S/
Mano de Obra						
0147010002	OPERARIO	hh	1.0000	0.8000	21.90	17.52
17.52						
Materiales						
0272530087	CODO PVC SAL 2" X 45°	pza		8.0000	1.44	11.52
0272530088	CODO PVC SAL 4" X 45°	pza		7.0000	4.24	29.68
0272530090	CODO PVC SAL 3" X 45°	pza		1.0000	2.62	2.62
0273160003	YEE PVC SAL DE 3" X 2"	pza		1.0000	6.20	6.20
0273160058	YEE PVC SAL DE 2" X 2"	und		10.0000	3.31	33.10
0273160059	YEE PVC SAL DE 4" X 4"	und		12.0000	9.83	117.96
201.08						
Equipos						
0337010001	HERRAMIENTAS MANUALES	%MO		3.0000	17.52	0.53
0.53						

Partida 04.02.05.01 REGISTRO DE BRONCE 4"
Rendimiento und/DIA MO. 6.0000 EQ. 6.0000 Costo unitario directo por : und 57.10

Código	Descripción Recurso	Unidad	Cuadrilla	Cantidad	Precio S/	Parcial S/
Mano de Obra						
0147010002	OPERARIO	hh	1.0000	1.3333	21.90	29.20
29.20						
Materiales						
0210150022	REGISTRO DE BRONCE DE 4"	und		1.0000	17.71	17.71
0230010100	PEGAMENTO PVC x 1/4 GALON (negro)	und		0.0800	12.63	1.01
0273130006	TEE PVC SAL 4" X 4"	pza		1.0000	8.30	8.30
27.02						
Equipos						
0337010001	HERRAMIENTAS MANUALES	%MO		3.0000	29.20	0.88
0.88						

CONSORCIO EJECUTOR TAMARINDO

Pastor Bernal Díaz
Pastor Bernal Díaz
REPRESENTANTE COMÚN

Análisis de precios unitarios

000097

Presupuesto	0302021	"MEJORAMIENTO DEL SERVICIO EDUCATIVO DE LA I.E.I. N° 2104 DEL A.H. TAMARINDO DEL DISTRITO DE GUADALUPE, PACASMAYO, LA LIBERTAD"		
Subpresupuesto	002	INSTALACIONES SANITARIAS		Fecha presupuesto 30/06/2020
Partida	04.02.05.02	SUMIDERO DE BRONCE 2"		

Rendimiento und/DIA MO. 6.0000 EQ. 6.0000 Costo unitario directo por : und 74.34

Código	Descripción Recurso	Unidad	Cuadrilla	Cantidad	Precio S/	Parcial S/
Mano de Obra						
0147010002	OPERARIO	hh	1.0000	1.3333	21.90	29.20
29.20						
Materiales						
0230010100	PEGAMENTO PVC x 1/4 GALON (negro)	und		0.0500	12.63	0.63
0268040000	SUMIDERO DE BRONCE DE 2"	und		1.0000	10.60	10.60
0272130009	TUB. PVC SAL P/DESAGUE DE 2"	m		6.0000	3.22	19.32
0272140001	CODO DE 90 PVC SAL DE 2"	und		3.0000	1.70	5.10
0273160057	YEE PVC SAL DE 4" X 2"	und		1.0000	3.61	3.61
0273200002	TRAMPA PVC SAL "P" 2"	pza		1.0000	5.00	5.00
44.26						
Equipos						
0337010001	HERRAMIENTAS MANUALES	%MO		3.0000	29.20	0.88
0.88						

Partida 04.02.05.03 REDUCCIONES PVC-SAL 4" A 2"

Rendimiento und/DIA MO. 6.0000 EQ. 6.0000 Costo unitario directo por : und 34.82

Código	Descripción Recurso	Unidad	Cuadrilla	Cantidad	Precio S/	Parcial S/
Mano de Obra						
0147010002	OPERARIO	hh	1.0000	1.3333	21.90	29.20
29.20						
Materiales						
0230010100	PEGAMENTO PVC x 1/4 GALON (negro)	und		0.0800	12.63	1.01
0272200003	REDUCCION PVC SAL P/DESAGUE DE 4" A 2"	und		1.0000	3.73	3.73
4.74						
Equipos						
0337010001	HERRAMIENTAS MANUALES	%MO		3.0000	29.20	0.88
0.88						

Partida 04.02.05.04 CAJA DE REGISTRO DE DESAGÜE 10" X 20"

Rendimiento und/DIA MO. 3.0000 EQ. 3.0000 Costo unitario directo por : und 285.19

Código	Descripción Recurso	Unidad	Cuadrilla	Cantidad	Precio S/	Parcial S/
Mano de Obra						
0147010002	OPERARIO	hh	2.0000	5.3333	21.90	116.80
0147010004	PEÓN	hh	0.7500	2.0000	15.82	31.64
148.44						
Materiales						
0204000000	ARENA FINA	m3		0.0300	46.00	1.38
0205010004	ARENA GRUESA	m3		0.0100	46.00	0.46
0223010002	CEMENTO PORTLAND TIPO MS	BOL		0.7500	22.03	16.52
0231410003	TAPA DE CONCRETO PREFABRICADA 10" X 20"	und		1.0000	21.19	21.19
0239050000	AGUA	m3		0.0100	5.00	0.05
0250010001	CAJA DE DESAGUE DE 10"X20"	und		1.0000	92.70	92.70
132.30						
Equipos						
0337010001	HERRAMIENTAS MANUALES	%MO		3.0000	148.44	4.45
4.45						

CONSORCIO EJECUTOR TAMARINDO

Pastor Bernal Díaz
 Pastor Bernal Díaz
 REPRESENTANTE COMÚN

Análisis de precios unitarios

Presupuesto 0302021 "MEJORAMIENTO DEL SERVICIO EDUCATIVO DE LA I.E.I. N° 2104 DEL A.H. TAMARINDO DEL DISTRITO DE GUADALUPE, PACASMAYO, LA LIBERTAD"

Subpresupuesto 002 INSTALACIONES SANITARIAS Fecha presupuesto 30/06/2020

Partida 04.02.05.05 CAJA DE REGISTRO DE DESAGÜE 12" X 24"

Rendimiento und/DIA MO. 3.0000 EQ. 3.0000 Costo unitario directo por : und 292.48

Código	Descripción Recurso	Unidad	Cuadrilla	Cantidad	Precio S/	Parcial S/
Mano de Obra						
0147010002	OPERARIO	hh	2.0000	5.3333	21.90	116.80
0147010004	PEON	hh	0.7500	2.0000	15.82	31.64
148.44						
Materiales						
0204000000	ARENA FINA	m3		0.0300	46.00	1.38
0205010004	ARENA GRUESA	m3		0.0100	46.00	0.46
0223010002	CEMENTO PORTLAND TIPO MS	BOL		0.7500	22.03	16.52
0231410004	TAPA DE CONCRETO PREFABRICADA 12" X 24"	und		1.0000	23.73	23.73
0239050000	AGUA	m3		0.0100	5.00	0.05
0250010000	CAJA DE DESAGUE DE 12"X24"	und		1.0000	97.45	97.45
139.59						
Equipos						
0337010001	HERRAMIENTAS MANUALES	%MO		3.0000	148.44	4.45
4.45						

Partida 04.02.06.01 SUM. E INST. DE INODORO TANQUE BAJO NORMAL BLANCO, INC. ACCESORIOS

Rendimiento pza/DIA MO. 4.0000 EQ. 4.0000 Costo unitario directo por : pza 327.43

Código	Descripción Recurso	Unidad	Cuadrilla	Cantidad	Precio S/	Parcial S/
Mano de Obra						
0147010002	OPERARIO	hh	2.0000	4.0000	21.90	87.60
87.60						
Materiales						
0210020011	INODORO TQUE. BAJO NORMAL BLANCO C/A.	und		1.0000	237.20	237.20
237.20						
Equipos						
0337010001	HERRAMIENTAS MANUALES	%MO		3.0000	87.60	2.63
2.63						

Partida 04.02.06.02 SUM. E INST. DE INODORO TANQUE BAJO NORMAL BLANCO PARA NIÑOS, INC. ACCESORIOS

Rendimiento pza/DIA MO. 4.0000 EQ. 4.0000 Costo unitario directo por : pza 347.43

Código	Descripción Recurso	Unidad	Cuadrilla	Cantidad	Precio S/	Parcial S/
Mano de Obra						
0147010002	OPERARIO	hh	2.0000	4.0000	21.90	87.60
87.60						
Materiales						
0210020053	INODORO TQUE. BAJO TIPO BABY BLANCO INCLUYE ACCESORIOS	und		1.0000	257.20	257.20
257.20						
Equipos						
0337010001	HERRAMIENTAS MANUALES	%MO		3.0000	87.60	2.63
2.63						

CONSORCIO EJECUTOR TAMARINDO

Pastor Bernal Díaz
REPRESENTANTE COMÚN

Análisis de precios unitarios

000095

Presupuesto 0302021 "MEJORAMIENTO DEL SERVICIO EDUCATIVO DE LA I.E.I. N° 2104 DEL A.H. TAMARINDO DEL DISTRITO DE GUADALUPE
 PACASMAYO, LA LIBERTAD"
 Subpresupuesto 002 INSTALACIONES SANITARIAS Fecha presupuesto 30/06/2020

Partida 04.02.06.03 LAVATORIO OVALIN 1 LLAVE INC. INSTALACIÓN

Rendimiento pza/DIA MO. 2.0000 EQ. 2.0000 Costo unitario directo por : pza 504.11

Código	Descripción Recurso	Unidad	Cuadrilla	Cantidad	Precio S/	Parcial S/
Mano de Obra						
0147010002	OPERARIO	hh	1.0000	4.0000	21.90	87.60
0147010004	PEON	hh	2.0000	8.0000	15.82	126.56
214.16						
Materiales						
0210040096	LAVATORIO OVALIN 1 LLAVE(INCLUYE ACCESORIOS)	pza		1.0000	163.80	163.80
0210110100	DESAGUE 1 1/4" x 8" CROMADA PARA LAVATORIO	und		1.0000	25.34	25.34
0210120005	LLAVE PARA LAVATORIO CROMADA 1/2"	und		1.0000	29.22	29.22
0210120051	TRAMPA "P" CROMADA P/LAVAT. 1 1/4" COLA LARGA	und		1.0000	35.51	35.51
0210140079	TUBO DE ABASTO DE ACERO INOXIDABLE AGUA 1/2" x 1/2" x 40CM.	und		1.0000	29.66	29.66
283.53						
Equipos						
0337010001	HERRAMIENTAS MANUALES	%MO		3.0000	214.16	6.42
6.42						

Partida 04.02.06.04 URINARIO NACIONAL DE LOSA DE PICO, BLANCO INC./ACCESORIOS

Rendimiento pza/DIA MO. 4.0000 EQ. 4.0000 Costo unitario directo por : pza 184.78

Código	Descripción Recurso	Unidad	Cuadrilla	Cantidad	Precio S/	Parcial S/
Mano de Obra						
0147010002	OPERARIO	hh	1.0000	2.0000	21.90	43.80
0147010004	PEON	hh	1.0000	2.0000	15.82	31.64
75.44						
Materiales						
0210050011	URINARIO NACIONAL PICO, BLANCO INCLUYE ACCESORIOS	und		1.0000	85.00	85.00
0210120052	LLAVE PARA URINARIO CROMADO	und		1.0000	22.08	22.08
107.08						
Equipos						
0337010001	HERRAMIENTAS MANUALES	%MO		3.0000	75.44	2.26
2.26						

Partida 04.02.06.05 SEPARADOR DE MADERA EN URINARIO

Rendimiento und/DIA MO. 4.0000 EQ. 4.0000 Costo unitario directo por : und 126.43

Código	Descripción Recurso	Unidad	Cuadrilla	Cantidad	Precio S/	Parcial S/
Mano de Obra						
0147010002	OPERARIO	hh	1.0000	2.0000	21.90	43.80
0147010003	OFICIAL	hh	0.5000	1.0000	17.55	17.55
61.35						
Materiales						
0202010001	CLAVOS PARA MADERA C/C 1"	kg		0.0170	3.05	0.05
0202010003	CLAVOS PARA MADERA C/C 2"	kg		0.0380	3.05	0.12
0239000000	COLA SINTETICA FULLER	gln		0.1200	13.14	1.58
0239020075	LIJA PARA MADERA	und		0.6000	1.39	0.83
0243130071	MADERA CEDRO CEPILLADO	p2		8.5000	6.78	57.63
60.21						
Equipos						
0337010001	HERRAMIENTAS MANUALES	%MO		5.0000	61.35	3.07
0348900001	SIERRA CIRCULAR	hm	0.1000	0.2000	2.65	0.53
0349900012	CEPILLADORA ELECTRICA	hm	0.2000	0.4000	3.18	1.27
4.87						

CONSORCIO EJECUTOR TAMARINDO

Pastor Bernal Díaz
 REPRESENTANTE COMÚN

Análisis de precios unitarios

000094

Presupuesto	0302021	"MEJORAMIENTO DEL SERVICIO EDUCATIVO DE LA I.E.I. N° 2104 DEL A.H. TAMARINDO DEL DISTRITO DE GUADALUPE, PACASMAYO, LA LIBERTAD"		Fecha presupuesto	30/06/2020
Subpresupuesto	002	INSTALACIONES SANITARIAS			
Partida	04.02.06.06	SUM. E INST. DE LAVADERO ACERO INOXIDABLE 1 POZA, S/ESCURRIDERA C/GRIFERÍA.			

Rendimiento pza/DIA MO. 4.0000 EQ. 4.0000 Costo unitario directo por : pza 339.32

Código	Descripción Recurso	Unidad	Cuadrilla	Cantidad	Precio S/	Parcial S/
Mano de Obra						
0147010002	OPERARIO	hh	1.0000	2.0000	21.90	43.80
						43.80
Materiales						
0210220041	ACCESORIOS PARA INSTALACIÓN DE APARATOS SANITARIOS	und		0.2500	50.00	12.50
0210220042	LLAVE DE COCINA PARED, DE BRONCE	pza		1.0000	27.03	27.03
0230450051	LAVADERO DE ACERO INOXIDABLE 46x94x0.6mm CON ESCURRIDERO	und		1.0000	254.68	254.68
						294.21
Equipos						
0337010001	HERRAMIENTAS MANUALES	%MO		3.0000	43.80	1.31
						1.31

Partida 04.02.07.01 SUM. E INST. DE PAPELERA DE BAÑO.

Rendimiento und/DIA MO. 32.0000 EQ. 32.0000 Costo unitario directo por : und 31.56

Código	Descripción Recurso	Unidad	Cuadrilla	Cantidad	Precio S/	Parcial S/
Mano de Obra						
0147010004	PEON	hh	0.5000	0.1250	15.82	1.98
						1.98
Materiales						
0210100052	PAPELERA DE PLÁSTICO 8.6 LT	und		1.0000	29.58	29.58
						29.58

Partida 04.02.07.02 SUM. E INST. DISPENSADOR DE PAPEL TOALLA

Rendimiento und/DIA MO. 16.0000 EQ. 16.0000 Costo unitario directo por : und 66.49

Código	Descripción Recurso	Unidad	Cuadrilla	Cantidad	Precio S/	Parcial S/
Mano de Obra						
0147010002	OPERARIO	hh	0.5000	0.2500	21.90	5.48
						5.48
Materiales						
0210010067	DISPENSADOR DE PAPEL TOALLA	pza		1.0000	59.24	59.24
0230460032	SILICONA	und		0.1500	10.76	1.61
						60.85
Equipos						
0337010001	HERRAMIENTAS MANUALES	%MO		3.0000	5.48	0.16
						0.16

Partida 04.02.07.03 SUM. E INST. DISPENSADOR DE JABÓN LIQUIDO

Rendimiento und/DIA MO. 16.0000 EQ. 16.0000 Costo unitario directo por : und 13.94

Código	Descripción Recurso	Unidad	Cuadrilla	Cantidad	Precio S/	Parcial S/
Mano de Obra						
0147010002	OPERARIO	hh	0.5000	0.2500	21.90	5.48
						5.48
Materiales						
0229990048	JABON LÍQUIDO	und		1.0000	6.69	6.69
0230460032	SILICONA	und		0.1500	10.76	1.61
						8.30
Equipos						
0337010001	HERRAMIENTAS MANUALES	%MO		3.0000	5.48	0.16
						0.16

CONSORCIO EJECUTOR TAMARINDO

 Pastor Bernal Diaz
 REPRESENTANTE COMÚN

Análisis de precios unitarios

000093

Presupuesto 0302021 "MEJORAMIENTO DEL SERVICIO EDUCATIVO DE LA I.E.I. N° 2104 DEL A.H. TAMARINDO DEL DISTRITO DE GUADALUPE, PACASMAYO, LA LIBERTAD"

Subpresupuesto 002 INSTALACIONES SANITARIAS Fecha presupuesto 30/06/2020

Partida 04.02.07.04 SUM. E INST. DE PORTA ROLLO LOSA VITRIFICADA C/BLANCO

Rendimiento und/DIA MO. 16.0000 EQ. 16.0000 Costo unitario directo por : und 41.06

Código	Descripción Recurso	Unidad	Cuadrilla	Cantidad	Precio S/	Parcial S/
Mano de Obra						
0147010002	OPERARIO	hh	0.5000	0.2500	21.90	5.48
Materiales						
0230460032	SILICONA	und		0.1500	10.76	1.61
0230750100	PORTA ROLLO	und		1.0000	33.81	33.81
Equipos						
0337010001	HERRAMIENTAS MANUALES	%MO		3.0000	5.48	0.16
41.06						

Partida 04.02.08.01 PRUEBA HIDRÁULICA EN TUBERÍA DE DESAGUE

Rendimiento m/DIA MO. 200.0000 EQ. 200.0000 Costo unitario directo por : m 2.25

Código	Descripción Recurso	Unidad	Cuadrilla	Cantidad	Precio S/	Parcial S/
Mano de Obra						
0147010002	OPERARIO	hh	1.0000	0.0400	21.90	0.88
0147010004	PEON	hh	2.0000	0.0800	15.82	1.27
Materiales						
0239050000	AGUA	m3		0.0080	5.00	0.04
Equipos						
0337010001	HERRAMIENTAS MANUALES	%MO		3.0000	2.15	0.06
2.25						

Partida 04.03.01 TUBERIA DE BAJADA DE PVC SAP CLASE 10 - 3" P/ LLUVIA

Rendimiento m/DIA MO. 25.0000 EQ. 25.0000 Costo unitario directo por : m 29.42

Código	Descripción Recurso	Unidad	Cuadrilla	Cantidad	Precio S/	Parcial S/
Mano de Obra						
0147010002	OPERARIO	hh	1.0000	0.3200	21.90	7.01
0147010004	PEON	hh	2.0000	0.6400	15.82	10.12
Materiales						
0230010098	PEGAMENTO PLASTICO PVC	gln		0.0030	37.81	0.11
0272010026	TUBERIA PVC SAP C-10 DE 3"	m		1.0200	11.44	11.67
Equipos						
0337010001	HERRAMIENTAS MANUALES	%MO		3.0000	17.13	0.51
29.42						

Partida 04.03.02 CANALETA DE PLANCHA DE FIERRO GALVANIZADO D=6"

Rendimiento m/DIA MO. 15.0000 EQ. 15.0000 Costo unitario directo por : m 49.40

Código	Descripción Recurso	Unidad	Cuadrilla	Cantidad	Precio S/	Parcial S/
Mano de Obra						
0147010002	OPERARIO	hh	1.0000	0.5333	21.90	11.68
0147010003	OFICIAL	hh	1.0000	0.5333	17.55	9.36
0147010004	PEON	hh	1.0000	0.5333	15.82	8.44
Materiales						
0202040010	ALAMBRE NEGRO N°8	kg		0.3900	4.83	1.88
0210000010	GANCHO REFORZADO P/SUJECION CANALETAS	und		0.0330	53.31	1.76
0239900057	CANAleta PLUVIAL GALV.	m		1.0000	15.40	15.40
Equipos						
0337010001	HERRAMIENTAS MANUALES	%MO		3.0000	29.48	0.88
49.40						

CONSORCIO EJECUTOR TAMARINDO

Pastor Bernal Diaz
 Pastor Bernal Diaz
 REPRESENTANTE COMÚN

Análisis de precios unitarios

000092

Presupuesto 0302021 "MEJORAMIENTO DEL SERVICIO EDUCATIVO DE LA I.E.I. N° 2104 DEL A.H. TAMARINDO DEL DISTRITO DE GUADALUPE, PACASMAYO, LA LIBERTAD"

Subpresupuesto 002 INSTALACIONES SANITARIAS Fecha presupuesto 30/06/2020

Partida 04.03.03 CONCRETO F'C=140 KG/CM2 PARA DADOS PROTECCIÓN TUB. PVC PLUVIAL

Rendimiento m3/DIA MO. 8.0000 EQ. 8.0000 Costo unitario directo por : m3 498.20

Código	Descripción Recurso	Unidad	Cuadrilla	Cantidad	Precio S/	Parcial S/
Mano de Obra						
0147010002	OPERARIO	hh	2.0000	2.0000	21.90	43.80
0147010003	OFICIAL	hh	1.0000	1.0000	17.55	17.55
0147010004	PEON	hh	12.0000	12.0000	15.82	189.84
251.19						
Materiales						
0205000003	PIEDRA CHANCADA DE 1/2"	m3		0.7600	66.00	50.16
0205010004	ARENA GRUESA	m3		0.4700	46.00	21.62
0223010002	CEMENTO PORTLAND TIPO MS	BOL		7.5700	22.03	166.77
0239050000	AGUA	m3		0.1840	5.00	0.92
239.47						
Equipos						
0337010001	HERRAMIENTAS MANUALES	%MO		3.0000	251.19	7.54
7.54						

Partida 04.03.04 ENCOFRADO Y DESENCOFRADO NORMAL EN DADOS DE PROTECCIÓN TUB. PVC PLUVIAL

Rendimiento m2/DIA MO. 8.0000 EQ. 8.0000 Costo unitario directo por : m2 63.60

Código	Descripción Recurso	Unidad	Cuadrilla	Cantidad	Precio S/	Parcial S/
Mano de Obra						
0147010002	OPERARIO	hh	1.0000	1.0000	21.90	21.90
0147010003	OFICIAL	hh	1.0000	1.0000	17.55	17.55
39.45						
Materiales						
0202010005	CLAVOS PARA MADERA C/C 3"	kg		0.1700	3.05	0.52
0202040010	ALAMBRE NEGRO N°8	kg		0.3000	4.83	1.45
0245010008	MADERA P/ENCOFRADO	p2		5.1600	4.07	21.00
22.97						
Equipos						
0337010001	HERRAMIENTAS MANUALES	%MO		3.0000	39.45	1.18
1.18						

Partida 04.03.05 CODO PVC SAP CLASE 10 - 3"X90°

Rendimiento und/DIA MO. 8.0000 EQ. 8.0000 Costo unitario directo por : und 26.67

Código	Descripción Recurso	Unidad	Cuadrilla	Cantidad	Precio S/	Parcial S/
Mano de Obra						
0147010002	OPERARIO	hh	1.0000	1.0000	21.90	21.90
21.90						
Materiales						
0230010098	PEGAMENTO PLASTICO PVC	gln		0.0030	37.81	0.11
0272120008	CODOS PVC SAP SIMPLE PRESION 3" X 90°	pza		1.0000	4.00	4.00
4.11						
Equipos						
0337010001	HERRAMIENTAS MANUALES	%MO		3.0000	21.90	0.66
0.66						

CONSORCIO EJECUTOR TAMARINDO

Facstór Bernal Díaz

Facstór Bernal Díaz
REPRESENTANTE COMÚN

Análisis de precios unitarios

Presupuesto 0302021 "MEJORAMIENTO DEL SERVICIO EDUCATIVO DE LA I.E.I. N° 2104 DEL A.H. TAMARINDO DEL DISTRITO DE GUADALUPE, PACASMAYO, LA LIBERTAD" 006001
 Subpresupuesto 002 INSTALACIONES SANITARIAS Fecha presupuesto 30/06/2020
 Partida 04.03.06 CODO PVC SAP CLASE 10 - 3"X45°

Rendimiento und/DIA MO. 8.0000 EQ. 8.0000 Costo unitario directo por : und 26.67

Código	Descripción Recurso	Unidad	Cuadrilla	Cantidad	Precio S/	Parcial S/
Mano de Obra						
0147010002	OPERARIO	hh	1.0000	1.0000	21.90	21.90
21.90						
Materiales						
0230010098	PEGAMENTO PLASTICO PVC	gln		0.0030	37.81	0.11
0272530078	CODO PVC SAP 3" X 45°	pza		1.0000	4.00	4.00
4.11						
Equipos						
0337010001	HERRAMIENTAS MANUALES	%MO		3.0000	21.90	0.66
0.66						

Partida 04.04.01.01 TRAZO Y REPLANTEO

Rendimiento m2/DIA MO. 150.0000 EQ. 150.0000 Costo unitario directo por : m2 5.66

Código	Descripción Recurso	Unidad	Cuadrilla	Cantidad	Precio S/	Parcial S/
Mano de Obra						
0147000032	TOPOGRAFO	hh	1.0000	0.0533	24.28	1.29
0147010003	OFICIAL	hh	1.0000	0.0533	17.55	0.94
0147010004	PEON	hh	2.0000	0.1067	15.82	1.69
3.92						
Materiales						
0230020001	YESO DE 28 Kg	BOL		0.0100	12.71	0.13
0244010000	ESTACA DE MADERA	p2		0.0200	2.03	0.04
0.17						
Equipos						
0337010001	HERRAMIENTAS MANUALES	%MO		3.0000	3.92	0.12
0349190003	NIVEL	HE	1.0000	0.0533	8.00	0.43
0349190005	ESTACIÓN TOTAL.	HE	1.0000	0.0533	19.07	1.02
1.57						

Partida 04.04.02.01 EXCAVACIÓN MANUAL PARA ZAPATAS HASTA 1.30 MT. DE PROFUNDIDAD EN TERRENO NORMAL

Rendimiento m3/DIA MO. 3.0000 EQ. 3.0000 Costo unitario directo por : m3 49.47

Código	Descripción Recurso	Unidad	Cuadrilla	Cantidad	Precio S/	Parcial S/
Mano de Obra						
0147010002	OPERARIO	hh	0.1000	0.2667	21.90	5.84
0147010004	PEON	hh	1.0000	2.6667	15.82	42.19
48.03						
Equipos						
0337010001	HERRAMIENTAS MANUALES	%MO		3.0000	48.03	1.44
1.44						

Partida 04.04.02.02 RELLENO CON MATERIAL PROPIO COMPACTADO (PLANCHA COMPACTADORA)

Rendimiento m3/DIA MO. 8.0000 EQ. 8.0000 Costo unitario directo por : m3 45.26

Código	Descripción Recurso	Unidad	Cuadrilla	Cantidad	Precio S/	Parcial S/
Mano de Obra						
0147010002	OPERARIO	hh	0.1000	0.1000	21.90	2.19
0147010004	PEON	hh	2.0000	2.0000	15.82	31.64
33.83						
Materiales						
0239050000	AGUA	m3		0.0500	5.00	0.25
0.25						
Equipos						
0337010001	HERRAMIENTAS MANUALES	%MO		3.0000	33.83	1.01
0349030001	COMPACTADOR VIBR. TIPO PLANCHA 4 HP	hm	1.0000	1.0000	10.17	10.17
11.18						

CONSORCIO EJECUTOR TAMARINDO

Pastor Bernal Díaz
 Pastor Bernal Díaz
 REPRESENTANTE COMÚN

000090

Análisis de precios unitarios

Presupuesto 0302021 "MEJORAMIENTO DEL SERVICIO EDUCATIVO DE LA I.E.I. N° 2104 DEL A.H. TAMARINDO DEL DISTRITO DE GUADALUPE, PACASMAYO, LA LIBERTAD"

Subpresupuesto 002 INSTALACIONES SANITARIAS

Fecha presupuesto 30/06/2020

Partida 04.04.02.03 ACARREO INTERNO DE MATERIAL PROCEDENTE DE EXCAVACIONES

Rendimiento	m3/DIA	MO. 35.0000	EQ. 35.0000	Costo unitario directo por : m3			20.63
Código	Descripción Recurso	Unidad	Cuadrilla	Cantidad	Precio S/	Parcial S/	
Mano de Obra							
0147010002	OPERARIO	hh	0.1000	0.0229	21.90	0.50	
0147010004	PEON	hh	1.0000	0.2286	15.82	3.62	
4.12							
Equipos							
0337010001	HERRAMIENTAS MANUALES	%MO		1.0000	4.12	0.04	
0349040091	MINICARGADOR 67.1 HP	hm	1.0000	0.2286	72.04	16.47	
16.51							

Partida 04.04.02.04 ELIMINACION DE MATERIAL EXCEDENTE CON MAQUINARIA HASTA 15 KM

Rendimiento	m3/DIA	MO. 60.0000	EQ. 60.0000	Costo unitario directo por : m3			39.31
Código	Descripción Recurso	Unidad	Cuadrilla	Cantidad	Precio S/	Parcial S/	
Mano de Obra							
0147010002	OPERARIO	hh	2.0000	0.2667	21.90	5.84	
0147010004	PEON	hh	0.5000	0.0667	15.82	1.06	
6.90							
Equipos							
0337010001	HERRAMIENTAS MANUALES	%MO		3.0000	6.90	0.21	
0348040036	CAMION VOLQUETE 15 M3.	hm	1.0000	0.1333	114.41	15.25	
0349040009	CARGADOR S/LLANTAS 125 HP 2.5 YD3.	hm	1.0000	0.1333	127.12	16.95	
32.41							

Partida 04.04.03.01 SOLADO PARA ZAPATAS, MEZCLA C:A:Pch 1:5:5, E=4"

Rendimiento	m2/DIA	MO. 70.0000	EQ. 70.0000	Costo unitario directo por : m2			40.36
Código	Descripción Recurso	Unidad	Cuadrilla	Cantidad	Precio S/	Parcial S/	
Mano de Obra							
0147010002	OPERARIO	hh	2.0000	0.2286	21.90	5.01	
0147010003	OFICIAL	hh	1.0000	0.1143	17.55	2.01	
0147010004	PEON	hh	6.0000	0.6857	15.82	10.85	
17.87							
Materiales							
0223010001	CEMENTO PORTLAND TIPO V	BOL		0.5680	23.22	13.19	
0238000000	HORMIGON	m3		0.1880	38.00	7.14	
0243160052	REGLA DE MADERA	p2		0.1000	2.00	0.20	
20.53							
Equipos							
0337010001	HERRAMIENTAS MANUALES	%MO		3.0000	17.87	0.54	
0348010011	MEZCLADORA DE CONCRETO DE 9-11P3	hm	1.0000	0.1143	12.38	1.42	
1.96							

CONSORCIO EJECUTOR TAMARINDO

Pastor Bernal Díaz
 Pastor Bernal Díaz
 REPRESENTANTE COMÚN

Análisis de precios unitarios

000089

Presupuesto	0302021	"MEJORAMIENTO DEL SERVICIO EDUCATIVO DE LA I.E.I. N° 2104 DEL A.H. TAMARINDO DEL DISTRITO DE GUADALUPE, PACASMAYO, LA LIBERTAD"	Fecha presupuesto	30/06/2020
Subpresupuesto	002	INSTALACIONES SANITARIAS		
Partida	04.04.03.02	CONCRETO EN SOBRECIMENTOS 1:3.5:4.5 (C:A:PCH) + 25% P.M		

Rendimiento m3/DIA MO. 12.5000 EQ. 12.5000 Costo unitario directo por : m3 255.73

Código	Descripción Recurso	Unidad	Cuadrilla	Cantidad	Precio S/	Parcial S/
Mano de Obra						
0147010002	OPERARIO	hh	1.0000	0.6400	21.90	14.02
0147010003	OFICIAL	hh	1.0000	0.6400	17.55	11.23
0147010004	PEON	hh	8.0000	5.1200	15.82	81.00
						106.25
Materiales						
0205000010	PIEDRA MEDIANA DE 4"	m3		0.4200	45.00	18.90
0223010002	CEMENTO PORTLAND TIPO MS	BOL		3.8900	22.03	85.70
0238000000	HORMIGON	m3		0.8930	38.00	33.93
0239050000	AGUA	m3		0.1800	5.00	0.90
						139.43
Equipos						
0337010001	HERRAMIENTAS MANUALES	%MO		2.0000	106.25	2.13
0348010011	MEZCLADORA DE CONCRETO DE 9 -11P3	hm	1.0000	0.6400	12.38	7.92
						10.05

Partida 04.04.03.03 ENCOFRADO Y DESENCOFRADO PARA SOBECIMENTOS

Rendimiento m2/DIA MO. 11.2000 EQ. 11.2000 Costo unitario directo por : m2 48.49

Código	Descripción Recurso	Unidad	Cuadrilla	Cantidad	Precio S/	Parcial S/
Mano de Obra						
0147010002	OPERARIO	hh	1.0000	0.7143	21.90	15.64
0147010003	OFICIAL	hh	1.0000	0.7143	17.55	12.54
						28.18
Materiales						
0202040010	ALAMBRE NEGRO N°8	kg		0.2600	4.83	1.26
0202100099	CLAVOS CON CABEZA DE 2 1/2", 3", 4".	kg		0.1300	3.81	0.50
0245010008	MADERA P/ENCOFRADO	p2		4.3500	4.07	17.70
						19.46
Equipos						
0337010001	HERRAMIENTAS MANUALES	%MO		3.0000	28.18	0.85
						0.85

Partida 04.04.04.01 CONCRETO PARA ZAPATAS, F'c=210 KG/CM2

Rendimiento M3/DIA MO. 25.0000 EQ. 25.0000 Costo unitario directo por : M3 359.89

Código	Descripción Recurso	Unidad	Cuadrilla	Cantidad	Precio S/	Parcial S/
Mano de Obra						
0147010002	OPERARIO	hh	2.0000	0.6400	21.90	14.02
0147010003	OFICIAL	hh	1.0000	0.3200	17.55	5.62
0147010004	PEON	hh	8.0000	2.5600	15.82	40.50
						60.14
Materiales						
0205000003	PIEDRA CHANCADA DE 1/2"	m3		0.6200	66.00	40.92
0205010004	ARENA GRUESA	m3		0.5300	46.00	24.38
0223010001	CEMENTO PORTLAND TIPO V	BOL		9.7400	23.22	226.16
0239050000	AGUA	m3		0.1840	5.00	0.92
						292.38
Equipos						
0337010001	HERRAMIENTAS MANUALES	%MO		3.0000	60.14	1.80
0348010011	MEZCLADORA DE CONCRETO DE 9 -11P3	hm	1.0000	0.3200	12.38	3.96
0349070004	VIBRADOR DE CONCRETO 4 HP 2.40"	hm	0.5000	0.1600	10.08	1.61
						7.37

CONSORCIO EJECUTOR TAMARINDO

Pastor Bernal Díaz
 Pastor Bernal Díaz
 REPRESENTANTE COMUN

Análisis de precios unitarios

000088

Presupuesto 0302021 "MEJORAMIENTO DEL SERVICIO EDUCATIVO DE LA I.E.I. N° 2104 DEL A.H. TAMARINDO DEL DISTRITO DE GUADALUPE, PACASMAYO, LA LIBERTAD"

Subpresupuesto 002 INSTALACIONES SANITARIAS

Fecha presupuesto 30/06/2020

Partida 04.04.04.02 ACERO ESTRUCTURAL TRABAJADO PARA ZAPATAS

Rendimiento	kg/DIA	MO. 250.0000	EQ. 250.0000	Costo unitario directo por : kg				4.27
Código	Descripción Recurso	Unidad	Cuadrilla	Cantidad	Precio S/	Parcial S/		
Mano de Obra								
0147010002	OPERARIO	hh	1.0000	0.0320	21.90	0.70		
0147010003	OFICIAL	hh	1.0000	0.0320	17.55	0.56		
							1.26	
Materiales								
0202040009	ALAMBRE NEGRO N°16	kg		0.0600	4.83	0.29		
0202970002	ACERO DE REFUERZO FY=4200 GRADO 60	kg		1.0500	2.55	2.68		
							2.97	
Equipos								
0337010001	HERRAMIENTAS MANUALES	%MO		3.0000	1.26	0.04		
							0.04	

Partida 04.04.04.03 CONCRETO EN CISTERNA Fc=175 KG/CM2.

Rendimiento	m3/DIA	MO. 12.0000	EQ. 12.0000	Costo unitario directo por : m3				437.75
Código	Descripción Recurso	Unidad	Cuadrilla	Cantidad	Precio S/	Parcial S/		
Mano de Obra								
0147010002	OPERARIO	hh	2.0000	1.3333	21.90	29.20		
0147010003	OFICIAL	hh	1.0000	0.6667	17.55	11.70		
0147010004	PEON	hh	12.0000	8.0000	15.82	126.56		
							167.46	
Materiales								
0205000003	PIEDRA CHANCADA DE 1/2"	m3		0.5500	66.00	36.30		
0205010004	ARENA GRUESA	m3		0.5400	46.00	24.84		
0223010001	CEMENTO PORTLAND TIPO V	BOL		8.4300	23.22	195.74		
0239050000	AGUA	m3		0.1800	5.00	0.90		
							257.78	
Equipos								
0337010001	HERRAMIENTAS MANUALES	%MO		3.0000	167.46	5.02		
0348010011	MEZCLADORA DE CONCRETO DE 9 -11P3	hm	0.5000	0.3333	12.38	4.13		
0349070004	VIBRADOR DE CONCRETO 4 HP 2.40"	hm	0.5000	0.3333	10.08	3.36		
							12.51	

Partida 04.04.04.04 ENCOFRADO Y DESENCOFRADO EN CISTERNA

Rendimiento	m2/DIA	MO. 11.2000	EQ. 11.2000	Costo unitario directo por : m2				57.58
Código	Descripción Recurso	Unidad	Cuadrilla	Cantidad	Precio S/	Parcial S/		
Mano de Obra								
0147010002	OPERARIO	hh	1.0000	0.7143	21.90	15.64		
0147010003	OFICIAL	hh	1.2000	0.8571	17.55	15.04		
0147010004	PEON	hh	0.4000	0.2857	15.82	4.52		
							35.20	
Materiales								
0202010005	CLAVOS PARA MADERA C/C 3"	kg		0.1300	3.05	0.40		
0202040010	ALAMBRE NEGRO N°8	kg		0.2600	4.83	1.26		
0245010008	MADERA P/ENCOFRADO	p2		4.8300	4.07	19.66		
							21.32	
Equipos								
0337010001	HERRAMIENTAS MANUALES	%MO		3.0000	35.20	1.06		
							1.06	

CONSORCIO EJECUTOR TAMARINDO

Pastor Bernal Díaz
 Pastor Bernal Díaz
 REPRESENTANTE COMÚN

Análisis de precios unitarios

000087

Presupuesto 0302021 "MEJORAMIENTO DEL SERVICIO EDUCATIVO DE LA I.E.I. N° 2104 DEL A.H. TAMARINDO DEL DISTRITO DE GUADALUPE, PACASMAYO, LA LIBERTAD"

Subpresupuesto 002 INSTALACIONES SANITARIAS Fecha presupuesto 30/06/2020

Partida 04.04.04.05 ACERO Fy= 4200 KG/CM2, TRABAJADO EN CISTERNA

Rendimiento	kg/DIA	MO. 250.0000	EQ. 250.0000	Costo unitario directo por : kg				4.27
Código	Descripción Recurso		Unidad	Cuadrilla	Cantidad	Precio S/	Parcial S/	
Mano de Obra								
0147010002	OPERARIO		hh	1.0000	0.0320	21.90	0.70	
0147010003	OFICIAL		hh	1.0000	0.0320	17.55	0.56	
1.26								
Materiales								
0202040009	ALAMBRE NEGRO N°16		kg		0.0600	4.83	0.29	
0202970002	ACERO DE REFUERZO FY=4200 GRADO 60		kg		1.0500	2.55	2.68	
2.97								
Equipos								
0337010001	HERRAMIENTAS MANUALES		%MO		3.0000	1.26	0.04	
0.04								

Partida	04.04.04.06	CONCRETO EN COLUMNAS F'C=210 KG/CM2			Costo unitario directo por : m3				496.75
Rendimiento	m3/DIA	MO. 10.0000	EQ. 10.0000						
Código	Descripción Recurso		Unidad	Cuadrilla	Cantidad	Precio S/	Parcial S/		
Mano de Obra									
0147010002	OPERARIO		hh	2.0000	1.6000	21.90	35.04		
0147010003	OFICIAL		hh	1.0000	0.8000	17.55	14.04		
0147010004	PEON		hh	12.0000	9.6000	15.82	151.87		
200.95									
Materiales									
0205000003	PIEDRA CHANCADA DE 1/2"		m3		0.6200	66.00	40.92		
0205010004	ARENA GRUESA		m3		0.5300	46.00	24.38		
0223010002	CEMENTO PORTLAND TIPO MS		BOL		9.7400	22.03	214.57		
0239050000	AGUA		m3		0.1840	5.00	0.92		
280.79									
Equipos									
0337010001	HERRAMIENTAS MANUALES		%MO		3.0000	200.95	6.03		
0348010011	MEZCLADORA DE CONCRETO DE 9 -11P3		hm	0.5000	0.4000	12.38	4.95		
0349070004	VIBRADOR DE CONCRETO 4 HP 2.40"		hm	0.5000	0.4000	10.08	4.03		
15.01									

Partida	04.04.04.07	ENCOFRADO Y DESENCOFRADO NORMAL EN COLUMNAS			Costo unitario directo por : m2				55.48
Rendimiento	m2/DIA	MO. 10.0000	EQ. 10.0000						
Código	Descripción Recurso		Unidad	Cuadrilla	Cantidad	Precio S/	Parcial S/		
Mano de Obra									
0147010002	OPERARIO		hh	1.0000	0.8000	21.90	17.52		
0147010003	OFICIAL		hh	1.0000	0.8000	17.55	14.04		
31.56									
Materiales									
0202010005	CLAVOS PARA MADERA C/C 3"		kg		0.1700	3.05	0.52		
0202040010	ALAMBRE NEGRO N°8		kg		0.3000	4.83	1.45		
0245010008	MADERA P/ENCOFRADO		p2		5.1600	4.07	21.00		
22.97									
Equipos									
0337010001	HERRAMIENTAS MANUALES		%MO		3.0000	31.56	0.95		
0.95									

CONSORCIO EJECUTOR TAMARINDO

Pastor Bernal Diaz
 PASTOR BERNAL DIAZ
 REPRESENTANTE COMÚN

Análisis de precios unitarios

Presupuesto 0302021 "MEJORAMIENTO DEL SERVICIO EDUCATIVO DE LA I.E.I. N° 2104 DEL A.H. TAMARINDO DEL DISTRITO DE GUADALUPE
PACASMAYO, LA LIBERTAD"

Subpresupuesto 002 INSTALACIONES SANITARIAS Fecha presupuesto 30/06/2020

Partida 04.04.04.08 ACERO ESTRUCTURAL TRABAJADO PARA COLUMNAS

Rendimiento kg/DIA MO. 350.0000 EQ. 350.0000 Costo unitario directo por : kg 3.90

Código	Descripción Recurso	Unidad	Cuadrilla	Cantidad	Precio S/	Parcial S/
Mano de Obra						
0147010002	OPERARIO	hh	1.0000	0.0229	21.90	0.50
0147010003	OFICIAL	hh	1.0000	0.0229	17.55	0.40
0.90						
Materiales						
0202040009	ALAMBRE NEGRO N°16	kg		0.0600	4.83	0.29
0202970002	ACERO DE REFUERZO FY=4200 GRADO 60	kg		1.0500	2.55	2.68
2.97						
Equipos						
0337010001	HERRAMIENTAS MANUALES	%MO		3.0000	0.90	0.03
0.03						

Partida 04.04.04.09 CONCRETO EN VIGAS F'C=210 KG/CM2

Rendimiento m3/DIA MO. 20.0000 EQ. 20.0000 Costo unitario directo por : m3 388.98

Código	Descripción Recurso	Unidad	Cuadrilla	Cantidad	Precio S/	Parcial S/
Mano de Obra						
0147010002	OPERARIO	hh	2.0000	0.8000	21.90	17.52
0147010003	OFICIAL	hh	1.0000	0.4000	17.55	7.02
0147010004	PEON	hh	12.0000	4.8000	15.82	75.94
100.48						
Materiales						
0205000003	PIEDRA CHANCADA DE 1/2"	m3		0.6300	66.00	41.58
0205010004	ARENA GRUESA	m3		0.5200	46.00	23.92
0223010002	CEMENTO PORTLAND TIPO MS	BOL		9.7400	22.03	214.57
0239050000	AGUA	m3		0.1840	5.00	0.92
280.99						
Equipos						
0337010001	HERRAMIENTAS MANUALES	%MO		3.0000	100.48	3.01
0348010011	MEZCLADORA DE CONCRETO DE 9 -11P3	hm	0.5000	0.2000	12.38	2.48
0349070004	VIBRADOR DE CONCRETO 4 HP 2.40"	hm	0.5000	0.2000	10.08	2.02
7.51						

Partida 04.04.04.10 ENCOFRADO Y DESENCOFRADO NORMAL EN VIGAS

Rendimiento m2/DIA MO. 8.5000 EQ. 8.5000 Costo unitario directo por : m2 82.63

Código	Descripción Recurso	Unidad	Cuadrilla	Cantidad	Precio S/	Parcial S/
Mano de Obra						
0147010002	OPERARIO	hh	1.0000	0.9412	21.90	20.61
0147010003	OFICIAL	hh	1.0000	0.9412	17.55	16.52
0147010004	PEON	hh	1.0000	0.9412	15.82	14.89
52.02						
Materiales						
0202010005	CLAVOS PARA MADERA C/C 3"	kg		0.2400	3.05	0.73
0202040010	ALAMBRE NEGRO N°8	kg		0.2100	4.83	1.01
0245010008	MADERA P/ENCOFRADO	p2		6.7100	4.07	27.31
29.05						
Equipos						
0337010001	HERRAMIENTAS MANUALES	%MO		3.0000	52.02	1.56
1.56						

CONSORCIO EJECUTOR TAMARINDO

Pastor Bernal Díaz
REPRESENTANTE COMÚN

Análisis de precios unitarios

Presupuesto 0302021 "MEJORAMIENTO DEL SERVICIO EDUCATIVO DE LA I.E.I. N° 2104 DEL A.H. TAMARINDO DEL DISTRITO DE GUANALUPÉ, PACASMAYO, LA LIBERTAD" 000005

Subpresupuesto 002 INSTALACIONES SANITARIAS

Fecha presupuesto 30/06/2020

Partida 04.04.04.11 ACERO Fy 4200 Kg/cm2 TRABAJADO PARA VIGAS

Rendimiento kg/DIA MO. 350.0000 EQ. 350.0000 Costo unitario directo por : kg 3.90

Código	Descripción Recurso	Unidad	Cuadrilla	Cantidad	Precio S/	Parcial S/
Mano de Obra						
0147010002	OPERARIO	hh	1.0000	0.0229	21.90	0.50
0147010003	OFICIAL	hh	1.0000	0.0229	17.55	0.40
0.90						
Materiales						
0202040009	ALAMBRE NEGRO N°16	kg		0.0600	4.83	0.29
0202970002	ACERO DE REFUERZO FY=4200 GRADO 60	kg		1.0500	2.55	2.68
2.97						
Equipos						
0337010001	HERRAMIENTAS MANUALES	%MO		3.0000	0.90	0.03
0.03						

Partida 04.04.04.12 CONCRETO F'C=210 KG/CM2. PARA LOSAS ALIGERADAS

Rendimiento m3/DIA MO. 25.0000 EQ. 25.0000 Costo unitario directo por : m3 387.56

Código	Descripción Recurso	Unidad	Cuadrilla	Cantidad	Precio S/	Parcial S/
Mano de Obra						
0147010002	OPERARIO	hh	3.0000	0.9600	21.90	21.02
0147010003	OFICIAL	hh	2.0000	0.6400	17.55	11.23
0147010004	PEON	hh	13.0000	4.1600	15.82	65.81
98.06						
Materiales						
0205000003	PIEDRA CHANCADA DE 1/2"	m3		0.6300	66.00	41.58
0205010004	ARENA GRUESA	m3		0.5200	46.00	23.92
0223010002	CEMENTO PORTLAND TIPO MS	BOL		9.7400	22.03	214.57
0239050000	AGUA	m3		0.1840	5.00	0.92
280.99						
Equipos						
0337010001	HERRAMIENTAS MANUALES	%MO		3.0000	98.06	2.94
0348010011	MEZCLADORA DE CONCRETO DE 9 -11P3	hm	1.0000	0.3200	12.38	3.96
0349070004	VIBRADOR DE CONCRETO 4 HP 2.40"	hm	0.5000	0.1600	10.08	1.61
8.51						

Partida 04.04.04.13 ENCOFRADO Y DESENCOFRADO EN LOSAS ALIGERADAS

Rendimiento m2/DIA MO. 16.0000 EQ. 16.0000 Costo unitario directo por : m2 49.77

Código	Descripción Recurso	Unidad	Cuadrilla	Cantidad	Precio S/	Parcial S/
Mano de Obra						
0147010002	OPERARIO	hh	1.0000	0.5000	21.90	10.95
0147010003	OFICIAL	hh	1.0000	0.5000	17.55	8.78
0147010004	PEON	hh	1.0000	0.5000	15.82	7.91
27.64						
Materiales						
0202010005	CLAVOS PARA MADERA C/C 3"	kg		0.1100	3.05	0.34
0245010008	MADERA P/ENCOFRADO	p2		5.1500	4.07	20.96
21.30						
Equipos						
0337010001	HERRAMIENTAS MANUALES	%MO		3.0000	27.64	0.83
0.83						

CONSORCIO EJECUTOR TAMARINDO

Pastor Bernal Díaz
Pastor Bernal Díaz
REPRESENTANTE COMÚN

Análisis de precios unitarios

000084

Presupuesto	0302021	"MEJORAMIENTO DEL SERVICIO EDUCATIVO DE LA I.E.I. N° 2104 DEL A.H. TAMARINDO DEL DISTRITO DE GUADALUPE, PACASMAYO, LA LIBERTAD"		
Subpresupuesto	002	INSTALACIONES SANITARIAS		Fecha presupuesto 30/06/2020
Partida	04.04.04.14	ACERO Fy =4200 Kg/cm2 TRABAJADO PARA LOSA ALIGERADA		

Rendimiento	kg/DIA	MO. 350.0000	EQ. 350.0000	Costo unitario directo por : kg			3.90
Código	Descripción Recurso	Unidad	Cuadrilla	Cantidad	Precio S/	Parcial S/	
	Mano de Obra						
0147010002	OPERARIO	hh	1.0000	0.0229	21.90	0.50	
0147010003	OFICIAL	hh	1.0000	0.0229	17.55	0.40	
						0.90	
	Materiales						
0202040009	ALAMBRE NEGRO N°16	kg		0.0600	4.83	0.29	
0202970002	ACERO DE REFUERZO FY=4200 GRADO 60	kg		1.0500	2.55	2.68	
						2.97	
	Equipos						
0337010001	HERRAMIENTAS MANUALES	%MO		3.0000	0.90	0.03	
						0.03	

Partida	04.04.04.15	CURADO DE SUPERFICIES DE CONCRETO					
Rendimiento	m2/DIA	MO. 11.2000	EQ. 11.2000	Costo unitario directo por : m2			14.36
Código	Descripción Recurso	Unidad	Cuadrilla	Cantidad	Precio S/	Parcial S/	
	Mano de Obra						
0147010003	OFICIAL	hh	1.0000	0.7143	17.55	12.54	
						12.54	
	Materiales						
0229010100	CURADOR QUIMICO	gln		0.0500	27.88	1.39	
						1.39	
	Equipos						
0348410001	MOCHILA ESPARCIDORA	HE	0.1000	0.0714	6.00	0.43	
						0.43	

Partida	04.04.04.16	LADRILLO DE ARCILLA HUECO 8X30X30 PROV.Y COLOCADO					
Rendimiento	und/DIA	MO. 1,600.0000	EQ. 1,600.0000	Costo unitario directo por : und			2.68
Código	Descripción Recurso	Unidad	Cuadrilla	Cantidad	Precio S/	Parcial S/	
	Mano de Obra						
0147010002	OPERARIO	hh	0.8000	0.0040	21.90	0.09	
0147010003	OFICIAL	hh	0.8000	0.0040	17.55	0.07	
0147010004	PEON	hh	7.2000	0.0360	15.82	0.57	
						0.73	
	Materiales						
0217010019	LADRILLO P/TECHO 08x30x30 CM	und		1.0500	1.86	1.95	
						1.95	

Partida	04.04.05.01	MUROS DE LADRILLO KK DE ARCILLA DE SOGA C/M 1:4 X 1.5CM.					
Rendimiento	m2/DIA	MO. 6.5000	EQ. 6.5000	Costo unitario directo por : m2			95.91
Código	Descripción Recurso	Unidad	Cuadrilla	Cantidad	Precio S/	Parcial S/	
	Mano de Obra						
0147010002	OPERARIO	hh	1.0000	1.2308	21.90	26.95	
0147010004	PEON	hh	0.7000	0.8615	15.82	13.63	
						40.58	
	Materiales						
0205010004	ARENA GRUESA	m3		0.0640	46.00	2.94	
0217080006	LADRILLO ARCILLA KK TIPO IV 9 X 13 X 23 cm	und		68.0000	0.60	40.80	
0223010002	CEMENTO PORTLAND TIPO MS	BOL		0.4500	22.03	9.91	
0239050000	AGUA	m3		0.0800	5.00	0.40	
0243550001	ANDAMIO DE MADERA	p2		0.0556	1.10	0.06	
						54.11	
	Equipos						
0337010001	HERRAMIENTAS MANUALES	%MO		3.0000	40.58	1.22	
						1.22	

CONSORCIO EJECUTOR TAMARINDO

 Pastor Bernal Díaz
 REPRESENTANTE COMÚN

Análisis de precios unitarios

000083

Presupuesto	0302021	"MEJORAMIENTO DEL SERVICIO EDUCATIVO DE LA I.E.I. N° 2104 DEL A.H. TAMARINDO DEL DISTRITO DE GUADALUPE, PACASMAYO, LA LIBERTAD"	
Subpresupuesto	002	INSTALACIONES SANITARIAS	
Partida	04.04.06.01	TARRAJEO EN MUROS C/MORTERO 1:5 X1.5 CM.	
			Fecha presupuesto 30/06/2020

Rendimiento m2/DIA MO. 12.6000 EQ. 12.6000 Costo unitario directo por : m2 26.10

Código	Descripción Recurso	Unidad	Cuadrilla	Cantidad	Precio S/	Parcial S/
Mano de Obra						
0147010002	OPERARIO	hh	1.0000	0.6349	21.90	13.90
0147010004	PEON	hh	0.7500	0.4762	15.82	7.53
21.43						
Materiales						
0204000000	ARENA FINA	m3		0.0160	46.00	0.74
0223010002	CEMENTO PORTLAND TIPO MS	BOL		0.1170	22.03	2.58
0239050000	AGUA	m3		0.0040	5.00	0.02
0243160052	REGLA DE MADERA	p2		0.0250	2.00	0.05
0243550001	ANDAMIO DE MADERA	p2		0.5800	1.10	0.64
4.03						
Equipos						
0337010001	HERRAMIENTAS MANUALES	%MO		3.0000	21.43	0.64
0.64						

Partida 04.04.06.02 VESTIDURA DE DERRAMES EN PUERTAS.

Rendimiento m/DIA MO. 10.0000 EQ. 10.0000 Costo unitario directo por : m 25.70

Código	Descripción Recurso	Unidad	Cuadrilla	Cantidad	Precio S/	Parcial S/
Mano de Obra						
0147010002	OPERARIO	hh	1.0000	0.8000	21.90	17.52
0147010004	PEON	hh	0.5000	0.4000	15.82	6.33
23.85						
Materiales						
0204000000	ARENA FINA	m3		0.0020	46.00	0.09
0223010002	CEMENTO PORTLAND TIPO MS	BOL		0.0358	22.03	0.79
0243160052	REGLA DE MADERA	p2		0.0183	2.00	0.04
0243550001	ANDAMIO DE MADERA	p2		0.1900	1.10	0.21
1.13						
Equipos						
0337010001	HERRAMIENTAS MANUALES	%MO		3.0000	23.85	0.72
0.72						

Partida 04.04.06.03 TARRAJEO EN VIGAS PERALTADAS, ESPESOR 1.5 CM, MEZ 1:5

Rendimiento m2/DIA MO. 8.0000 EQ. 8.0000 Costo unitario directo por : m2 32.09

Código	Descripción Recurso	Unidad	Cuadrilla	Cantidad	Precio S/	Parcial S/
Mano de Obra						
0147010002	OPERARIO	hh	1.0000	1.0000	21.90	21.90
0147010004	PEON	hh	0.3300	0.3300	15.82	5.22
27.12						
Materiales						
0204000000	ARENA FINA	m3		0.0160	46.00	0.74
0223010002	CEMENTO PORTLAND TIPO MS	BOL		0.1170	22.03	2.58
0243160052	REGLA DE MADERA	p2		0.3880	2.00	0.78
0243550001	ANDAMIO DE MADERA	p2		0.0556	1.10	0.06
4.16						
Equipos						
0337010001	HERRAMIENTAS MANUALES	%MO		3.0000	27.12	0.81
0.81						

CONSORCIO EJECUTOR TAMARINDO

Pastor Bernal Díaz
Pastor Bernal Díaz
REPRESENTANTE COMÚN

Análisis de precios unitarios

000092

Presupuesto 0302021 "MEJORAMIENTO DEL SERVICIO EDUCATIVO DE LA I.E.I. N° 2104 DEL A.H. TAMARINDO DEL DISTRITO DE GUADALUPE,
PACASMAYO, LA LIBERTAD"
Subpresupuesto 002 INSTALACIONES SANITARIAS Fecha presupuesto 30/06/2020
Partida 04.04.06.04 TARRAJEO EN SUPERFICIE DE COLUMNAS, C/MORTERO 1:5X1.5CM.

Rendimiento	m2/DIA	MO. 8.0000	EQ. 8.0000	Costo unitario directo por : m2			38.35
Código	Descripción Recurso	Unidad	Cuadrilla	Cantidad	Precio S/	Parcial S/	
Mano de Obra							
0147010002	OPERARIO	hh	1.0000	1.0000	21.90	21.90	
0147010004	PEON	hh	0.7500	0.7500	15.82	11.87	
33.77							
Materiales							
0202010005	CLAVOS PARA MADERA C/C 3"	kg		0.0220	3.05	0.07	
0204000000	ARENA FINA	m3		0.0180	46.00	0.83	
0223010002	CEMENTO PORTLAND TIPO MS	BOL		0.1190	22.03	2.62	
0243160052	REGLA DE MADERA	p2		0.0250	2.00	0.05	
3.57							
Equipos							
0337010001	HERRAMIENTAS MANUALES	%MO		3.0000	33.77	1.01	
1.01							

Partida	04.04.06.05	TARRAJEO EN SUPERFICIE DE CISTERNA					
Rendimiento	m2/DIA	MO. 8.0000	EQ. 8.0000	Costo unitario directo por : m2			32.09
Código	Descripción Recurso	Unidad	Cuadrilla	Cantidad	Precio S/	Parcial S/	
Mano de Obra							
0147010002	OPERARIO	hh	1.0000	1.0000	21.90	21.90	
0147010004	PEON	hh	0.3300	0.3300	15.82	5.22	
27.12							
Materiales							
0204000000	ARENA FINA	m3		0.0160	46.00	0.74	
0223010002	CEMENTO PORTLAND TIPO MS	BOL		0.1170	22.03	2.58	
0243160052	REGLA DE MADERA	p2		0.3880	2.00	0.78	
0243550001	ANDAMIO DE MADERA	p2		0.0556	1.10	0.06	
4.16							
Equipos							
0337010001	HERRAMIENTAS MANUALES	%MO		3.0000	27.12	0.81	
0.81							

Partida	04.04.07.01	CIELORRASOS CON MEZCLA DE CEMENTO-ARENA MORTERO 1:4					
Rendimiento	m2/DIA	MO. 8.0000	EQ. 8.0000	Costo unitario directo por : m2			37.89
Código	Descripción Recurso	Unidad	Cuadrilla	Cantidad	Precio S/	Parcial S/	
Mano de Obra							
0147010002	OPERARIO	hh	1.0000	1.0000	21.90	21.90	
0147010004	PEON	hh	0.5000	0.5000	15.82	7.91	
29.81							
Materiales							
0202010005	CLAVOS PARA MADERA C/C 3"	kg		0.0090	3.05	0.03	
0204000000	ARENA FINA	m3		0.0170	46.00	0.78	
0223010002	CEMENTO PORTLAND TIPO MS	BOL		0.2570	22.03	5.66	
0239050000	AGUA	m3		0.0040	5.00	0.02	
0243160052	REGLA DE MADERA	p2		0.0300	2.00	0.06	
0243550001	ANDAMIO DE MADERA	p2		0.5800	1.10	0.64	
7.19							
Equipos							
0337010001	HERRAMIENTAS MANUALES	%MO		3.0000	29.81	0.89	
0.89							

CONSORCIO EJECUTOR TAMARINDO

Pastor Bernal Diaz
Pastor Bernal Diaz
REPRESENTANTE COMÚN

Análisis de precios unitarios

000081

Presupuesto 0302021 "MEJORAMIENTO DEL SERVICIO EDUCATIVO DE LA I.E.I. N° 2104 DEL A.H. TAMARINDO DEL DISTRITO DE GUADALUPE, PACASMAYO, LA LIBERTAD"

Subpresupuesto 002 INSTALACIONES SANITARIAS

Fecha presupuesto 30/06/2020

Partida 04.04.08.01 LADRILLO PASTELERO

Rendimiento	und/DIA	MO. 1,600.0000	EQ. 1,600.0000	Costo unitario directo por : und			2.06
Código	Descripción Recurso	Unidad	Cuadrilla	Cantidad	Precio S/	Parcial S/	
Mano de Obra							
0147010002	OPERARIO	hh	0.8000	0.0040	21.90	0.09	
0147010003	OFICIAL	hh	0.8000	0.0040	17.55	0.07	
0147010004	PEON	hh	7.2000	0.0360	15.82	0.57	
Materiales							
0217040006	LADRILLO PASTELERO 24X 24X3 CM	und		1.0500	1.27	1.33	
1.33							

Partida 04.04.09.01 PISO DE CEMENTO PULIDO e = 2"

Rendimiento	m2/DIA	MO. 40.0000	EQ. 40.0000	Costo unitario directo por : m2			29.97
Código	Descripción Recurso	Unidad	Cuadrilla	Cantidad	Precio S/	Parcial S/	
Mano de Obra							
0147010002	OPERARIO	hh	1.0000	0.2000	21.90	4.38	
0147010004	PEON	hh	3.0000	0.6000	15.82	9.49	
13.87							
Materiales							
0204000000	ARENA FINA	m3		0.0090	46.00	0.41	
0205000003	PIEDRA CHANCADA DE 1/2"	m3		0.0270	66.00	1.78	
0205010004	ARENA GRUESA	m3		0.0200	46.00	0.92	
0223010002	CEMENTO PORTLAND TIPO MS	BOL		0.4550	22.03	10.02	
0239050000	AGUA	m3		0.0060	5.00	0.03	
0243160052	REGLA DE MADERA	p2		0.0200	2.00	0.04	
13.20							
Equipos							
0337010001	HERRAMIENTAS MANUALES	%MO		3.0000	13.87	0.42	
0348010011	MEZCLADORA DE CONCRETO DE 9 -11P3	hm	1.0000	0.2000	12.38	2.48	
2.90							

Partida 04.04.09.02 VEREDA DE CONCRETO DE 4"

Rendimiento	m2/DIA	MO. 50.0000	EQ. 50.0000	Costo unitario directo por : m2			41.85
Código	Descripción Recurso	Unidad	Cuadrilla	Cantidad	Precio S/	Parcial S/	
Mano de Obra							
0147010002	OPERARIO	hh	2.0000	0.3200	21.90	7.01	
0147010003	OFICIAL	hh	2.0000	0.3200	17.55	5.62	
0147010004	PEON	hh	4.0000	0.6400	15.82	10.12	
22.75							
Materiales							
0202010005	CLAVOS PARA MADERA C/C 3"	kg		0.0260	3.05	0.08	
0204000000	ARENA FINA	m3		0.0140	46.00	0.64	
0205000003	PIEDRA CHANCADA DE 1/2"	m3		0.0570	66.00	3.76	
0205010004	ARENA GRUESA	m3		0.0460	46.00	2.12	
0223010002	CEMENTO PORTLAND TIPO MS	BOL		0.4450	22.03	9.80	
0243160052	REGLA DE MADERA	p2		0.0200	2.00	0.04	
16.44							
Equipos							
0337010001	HERRAMIENTAS MANUALES	%MO		3.0000	22.75	0.68	
0348010011	MEZCLADORA DE CONCRETO DE 9 -11P3	hm	1.0000	0.1600	12.38	1.98	
2.66							

CONSORCIO EJECUTOR TAMARINDO

Pastor Bernal Díaz
Pastor Bernal Díaz
REPRESENTANTE COMÚN

Análisis de precios unitarios

000080

Presupuesto 0302021 "MEJORAMIENTO DEL SERVICIO EDUCATIVO DE LA I.E.I. N° 2104 DEL A.H. TAMARINDO DEL DISTRITO DE GUADALUPE, PACASMAYO, LA LIBERTAD"

Subpresupuesto 002 INSTALACIONES SANITARIAS Fecha presupuesto 30/06/2020

Partida 04.04.09.03 ENCOFRADO Y DESENCOFADO DE VEREDAS

Rendimiento	m2/DIA	MO. 20.0000	EQ. 20.0000	Costo unitario directo por : m2			26.70
Código	Descripción Recurso		Unidad	Cuadrilla	Cantidad	Precio S/	Parcial S/
Mano de Obra							
0147010002	OPERARIO		hh	1.0000	0.4000	21.90	8.76
0147010003	OFICIAL		hh	1.0000	0.4000	17.55	7.02
							15.78
Materiales							
0202010005	CLAVOS PARA MADERA C/C 3"		kg		0.2000	3.05	0.61
0202040010	ALAMBRE NEGRO N°8		kg		0.1000	4.83	0.48
0245010008	MADERA P/ENCOFRADO		p2		2.3000	4.07	9.36
							10.45
Equipos							
0337010001	HERRAMIENTAS MANUALES		%MO		3.0000	15.78	0.47
							0.47

Partida	04.04.09.04	JUNTAS DE DILATACION DE 1" CON SELLO ASFALTICO		Costo unitario directo por : m			8.61
Rendimiento	m/DIA	MO. 100.0000	EQ. 100.0000				
Código	Descripción Recurso		Unidad	Cuadrilla	Cantidad	Precio S/	Parcial S/
Mano de Obra							
0147010003	OFICIAL		hh	1.0000	0.0800	17.55	1.40
0147010004	PEON		hh	3.0000	0.2400	15.82	3.80
							5.20
Materiales							
0204000000	ARENA FINA		m3		0.0020	46.00	0.09
0213000006	ASFALTO RC-250		gh		0.1330	23.73	3.16
							3.25
Equipos							
0337010001	HERRAMIENTAS MANUALES		%MO		3.0000	5.20	0.16
							0.16

Partida	04.04.10.01	CONTRAZOCALO EXTERIORES DE CEMENTO S/COLOREAR H = 20 CM e= 1.5cm.		Costo unitario directo por : m			11.90
Rendimiento	m/DIA	MO. 20.0000	EQ. 20.0000				
Código	Descripción Recurso		Unidad	Cuadrilla	Cantidad	Precio S/	Parcial S/
Mano de Obra							
0147010002	OPERARIO		hh	1.0000	0.4000	21.90	8.76
0147010004	PEON		hh	0.3300	0.1320	15.82	2.09
							10.85
Materiales							
0204000000	ARENA FINA		m3		0.0040	46.00	0.18
0223010002	CEMENTO PORTLAND TIPO MS		BOL		0.0240	22.03	0.53
0239050000	AGUA		m3		0.0010	5.00	0.01
							0.72
Equipos							
0337010001	HERRAMIENTAS MANUALES		%MO		3.0000	10.85	0.33
							0.33

CONSORCIO EJECUTOR TAMARINDO

Pastor Bernal Díaz
 Pastor Bernal Díaz
 REPRESENTANTE COMÚN

Análisis de precios unitarios

000079

Presupuesto 0302021 "MEJORAMIENTO DEL SERVICIO EDUCATIVO DE LA I.E.I. N° 2104 DEL A.H. TAMARINDO DEL DISTRITO DE GUADALUPE, PACASMAYO, LA LIBERTAD"

Subpresupuesto 002 INSTALACIONES SANITARIAS Fecha presupuesto 30/06/2020

Partida 04.04.11.01 REVESTIMIENTO DE CERÁMICO FARAH GRIS (30X30CM) EN CISTERNA

Rendimiento m2/DIA MO. 6.0000 EQ. 6.0000 Costo unitario directo por : m2 62.50

Código	Descripción Recurso	Unidad	Cuadrilla	Cantidad	Precio S/	Parcial S/
Mano de Obra						
0147010002	OPERARIO	hh	1.0000	1.3333	21,90	29.20
0147010004	PEON	hh	0.3300	0.4400	15.82	6.96
36.16						
Materiales						
0224000034	CERÁMICO FARAH GRIS 30cm x 30cm	m2		1.0500	14.41	15.13
0230130022	PEGAMENTO DE CERAMICO - EXTRA FUERTE	BOL		0.2500	27.88	6.97
0230290026	RODOPLAST PARA BORDE DE CERAMICA	pza		0.4500	4.32	1.94
0230510100	FRAGUA	kg		0.2000	6.02	1.20
0239050000	AGUA	m3		0.0040	5.00	0.02
25.26						
Equipos						
0337010001	HERRAMIENTAS MANUALES	%MO		3.0000	36.16	1.08
1.08						

Partida 04.04.12.01 PUERTA METÁLICA DE 2.60 x 0.70M

Rendimiento und/DIA MO. 0.5000 EQ. 0.5000 Costo unitario directo por : und 817.54

Código	Descripción Recurso	Unidad	Cuadrilla	Cantidad	Precio S/	Parcial S/
Mano de Obra						
0147010002	OPERARIO	hh	1.0000	16.0000	21.90	350.40
0147010004	PEON	hh	0.5000	8.0000	15.82	126.56
476.96						
Materiales						
0256990060	PUERTA METALICA 0.70 X 2.60 M.SEGUN DISEÑO	und		1.0000	326.27	326.27
326.27						
Equipos						
0337010001	HERRAMIENTAS MANUALES	%MO		3.0000	476.96	14.31
14.31						

Partida 04.04.12.02 VENTANA DE ALUMINIO EN CASETA DETANQUE ELEVADO

Rendimiento und/DIA MO. 2.0000 EQ. 2.0000 Costo unitario directo por : und 402.10

Código	Descripción Recurso	Unidad	Cuadrilla	Cantidad	Precio S/	Parcial S/
Mano de Obra						
0147010002	OPERARIO	hh	1.0000	4.0000	21.90	87.60
0147010004	PEON	hh	0.2500	1.0000	15.82	15.82
103.42						
Materiales						
0239900107	VENTANA DE ALUMINIO 1.30M X 060M, SEGÚN DISEÑO	pza		1.0000	296.61	296.61
296.61						
Equipos						
0337010001	HERRAMIENTAS MANUALES	%MO		2.0000	103.42	2.07
2.07						

Partida 04.04.12.03 ESCALERA DE GATO DE F°G° 1 1/2"

Rendimiento und/DIA MO. 20.0000 EQ. 20.0000 Costo unitario directo por : und 270.18

Código	Descripción Recurso	Unidad	Cuadrilla	Cantidad	Precio S/	Parcial S/
Mano de Obra						
0147010002	OPERARIO	hh	1.0000	0.4000	21.90	8.76
0147010004	PEON	hh	0.3300	0.1320	15.82	2.09
10.85						
Materiales						
0265900052	ESCALERA DE GATO	pza		1.0000	259.00	259.00
259.00						
Equipos						
0337010001	HERRAMIENTAS MANUALES	%MO		3.0000	10.85	0.33
0.33						

CONSORCIO EJECUTOR TAMARINDO

Pastor Bernal Díaz
Pastor Bernal Díaz
REPRESENTANTE COMÚN

Análisis de precios unitarios

Presupuesto 0302021 "MEJORAMIENTO DEL SERVICIO EDUCATIVO DE LA I.E.I. N° 2104 DEL A.H. TAMARINDO DEL DISTRITO DE GUADALUPE, PACASMAYO, LA LIBERTAD"

Subpresupuesto 002 INSTALACIONES SANITARIAS

Partida 04.04.13.01 PINTURA LATEX VINILICA EN MUROS

Fecha presupuesto 30/06/2020

000079

Rendimiento	m2/DIA	MO. 33.0000	EQ. 33.0000	Costo unitario directo por : m2				9.59
Código	Descripción Recurso	Unidad	Cuadrilla	Cantidad	Precio S/	Parcial S/		
Mano de Obra								
0147010002	OPERARIO	hh	1.0000	0.2424	21.90	5.31	5.31	
Materiales								
0230990019	LIJA	und		0.1000	1.68	0.17		
0243550001	ANDAMIO DE MADERA	p2		0.0667	1.10	0.07		
0254030027	PINTURA LATEX SUPERMATE	gln		0.0500	38.13	1.91		
0254830002	PINTURA IMPRIMANTE	kg		0.2000	9.83	1.97	4.12	
Equipos								
0337010001	HERRAMIENTAS MANUALES	%MO		3.0000	5.31	0.16	0.16	

Partida	04.04.13.02	PINTURA VNILICA EN CIELORRASO Y VIGAS PERALTADAS		Costo unitario directo por : m2				10.16
Rendimiento	m2/DIA	MO. 30.0000	EQ. 30.0000	Costo unitario directo por : m2				10.16
Código	Descripción Recurso	Unidad	Cuadrilla	Cantidad	Precio S/	Parcial S/		
Mano de Obra								
0147010002	OPERARIO	hh	1.0000	0.2667	21.90	5.84	5.84	
Materiales								
0230990019	LIJA	und		0.1000	1.68	0.17		
0243550001	ANDAMIO DE MADERA	p2		0.0833	1.10	0.09		
0254030027	PINTURA LATEX SUPERMATE	gln		0.0500	38.13	1.91		
0254830002	PINTURA IMPRIMANTE	kg		0.2000	9.83	1.97	4.14	
Equipos								
0337010001	HERRAMIENTAS MANUALES	%MO		3.0000	5.84	0.18	0.18	

Partida	04.04.13.03	PINTURA VNILICA EN COLUMNAS		Costo unitario directo por : m2				10.16
Rendimiento	m2/DIA	MO. 30.0000	EQ. 30.0000	Costo unitario directo por : m2				10.16
Código	Descripción Recurso	Unidad	Cuadrilla	Cantidad	Precio S/	Parcial S/		
Mano de Obra								
0147010002	OPERARIO	hh	1.0000	0.2667	21.90	5.84	5.84	
Materiales								
0230990019	LIJA	und		0.1000	1.68	0.17		
0243550001	ANDAMIO DE MADERA	p2		0.0833	1.10	0.09		
0254030027	PINTURA LATEX SUPERMATE	gln		0.0500	38.13	1.91		
0254830002	PINTURA IMPRIMANTE	kg		0.2000	9.83	1.97	4.14	
Equipos								
0337010001	HERRAMIENTAS MANUALES	%MO		3.0000	5.84	0.18	0.18	

CONSORCIO EJECUTOR TAMARINDO

Pastor Bernál Díaz

Pastor Bernál Díaz
REPRESENTANTE COMÚN

Análisis de precios unitarios

000077

Presupuesto 0302021 "MEJORAMIENTO DEL SERVICIO EDUCATIVO DE LA I.E.I. N° 2104 DEL A.H. TAMARINDO DEL DISTRITO DE GUADALUPE, PACASMAYO, LA LIBERTAD"

Subpresupuesto 002 INSTALACIONES SANITARIAS Fecha presupuesto 30/06/2020

Partida 04.04.13.04 PINTURA CONTRAZÓCALO EXTERIOR h=0.20 M CON ESMALTE SINTETICO

Rendimiento m/DIA MO. 60.0000 EQ. 60.0000 Costo unitario directo por : m 3.36

Código	Descripción Recurso	Unidad	Cuadrilla	Cantidad	Precio S/	Parcial S/
Mano de Obra						
0147010002	OPERARIO	hh	1.0000	0.1333	21.90	2.92
Materiales						
0253030027	THINER	gln		0.0060	11.76	0.07
0254020042	PINTURA ESMALTE SINTETICO	gln		0.0060	46.61	0.28
Equipos						
0337010001	HERRAMIENTAS MANUALES	%MO		3.0000	2.92	0.09
						0.09

Partida 04.04.14.01 SUMIN. E INSTALAC. EQ. BOMBEO, 02 ELECTROBOMBAS CENTRÍFUGAS (Q=3lps, HDT=16m, POT. APROX.=1.00HP)

Rendimiento GLB/DIA MO. 1.0000 EQ. 1.0000 Costo unitario directo por : GLB 2,920.73

Código	Descripción Recurso	Unidad	Cuadrilla	Cantidad	Precio S/	Parcial S/
Mano de Obra						
0147010002	OPERARIO	hh	1.0000	8.0000	21.90	175.20
0147010003	OFICIAL	hh	1.0000	8.0000	17.55	140.40
0147010004	PEON	hh	1.0000	8.0000	15.82	126.56
						442.16
Materiales						
0211910012	CONTROL DE NIVEL AUTOMATICO DE ARRANQUE Y PARADA DE BOMBAS.	und		1.0000	92.45	92.45
0239240001	ELECTROBOMBA 1HP	und		2.0000	550.84	1,101.68
0256920002	TABLERO DE CONTROL DE ELECTROBOMBAS (TABLERO ALTERNADOR)	und		1.0000	1,271.18	1,271.18
						2,465.31
Equipos						
0337010001	HERRAMIENTAS MANUALES	%MO		3.0000	442.16	13.26
						13.26

Partida 04.04.14.02 SUMIN. E INSTALAC. DE LÍNEA DE SUCCIÓN 1 1/4", INCLUYE VÁLVULAS Y ACCESORIOS

Rendimiento GLB/DIA MO. 1.0000 EQ. 1.0000 Costo unitario directo por : GLB 913.16

Código	Descripción Recurso	Unidad	Cuadrilla	Cantidad	Precio S/	Parcial S/
Mano de Obra						
0147010002	OPERARIO	hh	1.0000	8.0000	21.90	175.20
0147010003	OFICIAL	hh	1.0000	8.0000	17.55	140.40
0147010004	PEON	hh	1.0000	8.0000	15.82	126.56
						442.16
Materiales						
0202600055	TUBO DE ACERO SCH-40 DE 1 1/4" ROSCADA GALV.	m		2.0000	12.15	24.30
0202930020	CODO DE ACERO SCH-40 - 1 1/4"X90°	und		4.0000	4.58	18.32
0256010104	BRIDA DE ACERO INOX. PARA SOLDAR ROMPE AGUA DE 1 1/4"	und		2.0000	55.40	110.80
0272010028	TUBERIA PVC SAP C-10 DE 1 1/4"	m		2.0000	2.90	5.80
0272180100	UNION UNIVERSAL PVC SAP 1 1/4"	pza		4.0000	3.78	15.12
0277040025	VALVULA DE PIE C/CANASTILLA DE 1 1/4" BRONCE	und		4.0000	70.85	283.40
						457.74
Equipos						
0337010001	HERRAMIENTAS MANUALES	%MO		3.0000	442.16	13.26
						13.26

CONSORCIO EJECUTOR TAMARINDO

Pastor Bernal Díaz
 Pastor Bernal Díaz
 REPRESENTANTE COMÚN

Análisis de precios unitarios

000076

Presupuesto	0302021	"MEJORAMIENTO DEL SERVICIO EDUCATIVO DE LA I.E.I. N° 2104 DEL A.H. TAMARINDO DEL DISTRITO DE GUADALUPE, PACASMAYO, LA LIBERTAD"	Fecha presupuesto	30/06/2020
Subpresupuesto	002	INSTALACIONES SANITARIAS		
Partida	04.04.14.03	SUMIN. E INSTALAC. DE LÍNEA DE IMPULSIÓN 1", INCLUYE VÁLVULAS Y ACCESORIOS		

Rendimiento	GLB/DIA	MO. 2.0000	EQ. 2.0000	Costo unitario directo por : GLB			523.08
Código	Descripción Recurso		Unidad	Cuadrilla	Cantidad	Precio S/	Parcial S/
	Mano de Obra						
0147010002	OPERARIO		hh	1.0000	4.0000	21.90	87.60
0147010004	PEON		hh	1.0000	4.0000	15.82	63.28
							150.88
	Materiales						
0202600055	TUBO DE ACERO SCH-40 DE 1 1/4" ROSCADA GALV.		m		7.0000	12.15	85.05
0202930021	CODO DE ACERO SCH-40 - 1"X90°		und		3.0000	4.15	12.45
0256010100	BRIDA DE ACERO INOX. PARA SOLDAR ROMPE AGUA DE 3/4"		und		1.0000	40.25	40.25
0265050013	UNION UNIVERSAL DE Fo. GALV. DE 1"		und		10.0000	9.23	92.30
0272000083	TUB. PVC SAP PRESION P/AGUA C-10 R. 1"		m		2.5000	2.54	6.35
0272030034	UNION UNIVERSAL PVC SAP DE 1"		und		4.0000	5.93	23.72
0277000004	VALVULA COMPUERTA DE BRONCE DE 1"		und		3.0000	35.85	107.55
							367.67
	Equipos						
0337010001	HERRAMIENTAS MANUALES		%MO		3.0000	150.88	4.53
							4.53

Partida	04.04.14.04	SUMIN. E INSTALAC. DE LÍNEA DE REBOSE 3" PARA CISTERNA		
Rendimiento	GLB/DIA	MO. 8.0000	EQ. 8.0000	Costo unitario directo por : GLB
				194.85

Código	Descripción Recurso		Unidad	Cuadrilla	Cantidad	Precio S/	Parcial S/
	Mano de Obra						
0147010002	OPERARIO		hh	1.0000	1.0000	21.90	21.90
0147010004	PEON		hh	1.0000	1.0000	15.82	15.82
							37.72
	Materiales						
0202600053	TUBO DE ACERO SCH-40 DE 3" ROSCADA GALV.		m		1.0000	27.50	27.50
0202930018	CODO DE ACERO SCH-40 - 3"X90°		und		1.0000	5.50	5.50
0246240019	MALLA PARA SOLDAR 3"		und		1.0000	2.50	2.50
0256010102	BRIDA DE ACERO INOX. PARA SOLDAR ROMPE AGUA DE 3"		und		1.0000	120.50	120.50
							156.00
	Equipos						
0337010001	HERRAMIENTAS MANUALES		%MO		3.0000	37.72	1.13
							1.13

Partida	04.04.14.05	SUMIN. E INSTALAC. DE LÍNEA DE REBOSE Y LIMPIA 2" PARA TANQUE ELEVADO		
Rendimiento	GLB/DIA	MO. 8.0000	EQ. 8.0000	Costo unitario directo por : GLB
				988.56

Código	Descripción Recurso		Unidad	Cuadrilla	Cantidad	Precio S/	Parcial S/
	Mano de Obra						
0147010002	OPERARIO		hh	1.0000	1.0000	21.90	21.90
0147010004	PEON		hh	1.0000	1.0000	15.82	15.82
							37.72
	Materiales						
0202600054	TUBO DE ACERO SCH-40 DE 2" ROSCADA GALV.		m		8.5000	18.50	157.25
0202930019	CODO DE ACERO SCH-40 - 2"X90°		und		5.0000	6.04	30.20
0246240020	MALLA PARA SOLDAR 2"		und		1.0000	2.50	2.50
0254060000	PINTURA ANTICORROSIVA		gln		1.0000	95.01	95.01
0254110090	PINTURA ESMALTE		gln		0.0050	39.75	0.20
0256010103	BRIDA DE ACERO INOX. PARA SOLDAR ROMPE AGUA DE 2"		und		2.0000	85.00	170.00
0265050022	UNION UNIVERSAL DE Fo. GALV. DE 2"		pza		2.0000	20.45	40.90
0265160051	ABRAZADERA DE FO.GO. DE 2"		und		7.0000	14.50	101.50
0273230006	SOMBRERO DE VENTILACION PVC-CP 2"		und		1.0000	5.50	5.50
0278500005	VALVULA DE COMPUERTA BRONCE 2"		und		5.0000	69.33	346.65
							949.71
	Equipos						
0337010001	HERRAMIENTAS MANUALES		%MO		3.0000	37.72	1.13
							1.13

CONSORCIO EJECUTOR TAMARINDO

Pastor Bernal Díaz
 Pastor Bernal Díaz
 REPRESENTANTE COMÚN

Análisis de precios unitarios

000075

Presupuesto 0302021 "MEJORAMIENTO DEL SERVICIO EDUCATIVO DE LA I.E.I. N° 2104 DEL A.H. TAMARINDO DEL DISTRITO DE GUADALUPE, PACASMAYO, LA LIBERTAD"

Subpresupuesto 002 INSTALACIONES SANITARIAS Fecha presupuesto 30/06/2020

Partida 04.04.14.06 SUMIN. E INSTALAC. DE LÍNEA PARA ALIMENTACIÓN F°G° Ø 3/4"

Rendimiento GLB/DIA MO. 8.0000 EQ. 8.0000 Costo unitario directo por : GLB 247.44

Código	Descripción Recurso	Unidad	Cuadrilla	Cantidad	Precio S/	Parcial S/
Mano de Obra						
0147010002	OPERARIO	hh	1.0000	1.0000	21.90	21.90
0147010004	PEON	hh	1.0000	1.0000	15.82	15.82
37.72						
Materiales						
0202600051	TUBO DE ACERO SCH-40 DE 3/4" ROSCADA GALV.	m		8.0000	9.88	79.04
0202930016	CODO DE ACERO SCH-40 - 3/4"X90°	und		4.0000	0.98	3.92
0256010100	BRIDA DE ACERO INOX. PARA SOLDAR ROMPE AGUA DE 3/4"	und		2.0000	40.25	80.50
0265050012	UNION UNIVERSAL DE Fo. GALV. DE 3/4"	und		2.0000	4.12	8.24
0272000082	TUB. PVC SAP PRESION P/AGUA C-10 R. 3/4"	m		3.2000	2.20	7.04
0277000003	VALVULA COMPUERTA DE BRONCE DE 3/4"	und		1.0000	29.85	29.85
208.59						
Equipos						
0337010001	HERRAMIENTAS MANUALES	%MO		3.0000	37.72	1.13
1.13						

Partida 04.04.14.07 TANQUE ELEVADO DE DE POLIETILENO Y ACCESORIOS

Rendimiento und/DIA MO. 1.0000 EQ. 1.0000 Costo unitario directo por : und 407.14

Código	Descripción Recurso	Unidad	Cuadrilla	Cantidad	Precio S/	Parcial S/
Mano de Obra						
0147010002	OPERARIO	hh	1.0000	8.0000	21.90	175.20
0147010004	PEON	hh	0.5000	4.0000	15.82	63.28
238.48						
Materiales						
0230010100	PEGAMENTO PVC x 1/4 GALON (negro)	und		0.0100	12.63	0.13
0272180010	UNION UNIVERSAL PVC SAP 3/4"	pza		1.0000	4.23	4.23
0277000003	VALVULA COMPUERTA DE BRONCE DE 3/4"	und		2.0000	29.85	59.70
0277030003	VALVULA CHECK DE BRONCE DE 3/4"	und		1.0000	42.37	42.37
0277050001	VALVULA FLOTADORA 3/4" C/BOLA DE COBRE	und		1.0000	55.08	55.08
161.51						
Equipos						
0337010001	HERRAMIENTAS MANUALES	%MO		3.0000	238.48	7.15
7.15						

Partida 04.04.14.08 CONCRETO F'C=140 KG/CM2 PARA DADO DE APOYO PARA BOMBAS (0.50x0.80x0.10M)

Rendimiento m3/DIA MO. 8.0000 EQ. 8.0000 Costo unitario directo por : m3 278.32

Código	Descripción Recurso	Unidad	Cuadrilla	Cantidad	Precio S/	Parcial S/
Mano de Obra						
0147010002	OPERARIO	hh	1.0000	1.0000	21.90	21.90
0147010004	PEON	hh	1.0000	1.0000	15.82	15.82
37.72						
Materiales						
0205000003	PIEDRA CHANCADA DE 1/2"	m3		0.7600	66.00	50.16
0205010004	ARENA GRUESA	m3		0.4700	46.00	21.62
0223010002	CEMENTO PORTLAND TIPO MS	BOL		7.5700	22.03	166.77
0239050000	AGUA	m3		0.1840	5.00	0.92
239.47						
Equipos						
0337010001	HERRAMIENTAS MANUALES	%MO		3.0000	37.72	1.13
1.13						

CONSORCIO EJECUTOR TAMARINDO

Pastor Bernal Díaz
REPRESENTANTE COMÚN

Análisis de precios unitarios

000074

Presupuesto 0302021 "MEJORAMIENTO DEL SERVICIO EDUCATIVO DE LA I.E.J. N° 2104 DEL A.H. TAMARINDO DEL DISTRITO DE GUADALUPE, PACASMAYO, LA LIBERTAD"

Subpresupuesto 002 INSTALACIONES SANITARIAS Fecha presupuesto 30/06/2020

Partida 04.04.15.01 PRUEBA HIDRÁULICA Y DESINFECCIÓN DE CISTERNA

Rendimiento GLB/DIA MO. 1.0000 EQ. 1.0000 Costo unitario directo por : GLB 545.77

Código	Descripción Recurso	Unidad	Cuadrilla	Cantidad	Precio S/	Parcial S/
Mano de Obra						
0147010002	OPERARIO	hh	1.0000	8.0000	21.90	175.20
0147010004	PEON	hh	0.5000	4.0000	15.82	63.28
238.48						
Materiales						
0239060010	HIPOCLORITO DE CALCIO AL 70%	kg		0.0100	14.32	0.14
0.14						
Equipos						
0337010001	HERRAMIENTAS MANUALES	%MO		3.0000	238.48	7.15
0348080002	MOTOBOMBA 12 HP 4"	hm	1.0000	8.0000	25.00	200.00
0348080066	EQUIPO PULVERIZADOR (FUMIGADOR)	hm	1.0000	8.0000	12.50	100.00
307.15						

Partida 04.04.15.02 PRUEBA HIDRÁULICA Y DESINFECCIÓN DE TANQUE ELEVADO

Rendimiento GLB/DIA MO. 1.0000 EQ. 1.0000 Costo unitario directo por : GLB 545.77

Código	Descripción Recurso	Unidad	Cuadrilla	Cantidad	Precio S/	Parcial S/
Mano de Obra						
0147010002	OPERARIO	hh	1.0000	8.0000	21.90	175.20
0147010004	PEON	hh	0.5000	4.0000	15.82	63.28
238.48						
Materiales						
0239060010	HIPOCLORITO DE CALCIO AL 70%	kg		0.0100	14.32	0.14
0.14						
Equipos						
0337010001	HERRAMIENTAS MANUALES	%MO		3.0000	238.48	7.15
0348080002	MOTOBOMBA 12 HP 4"	hm	1.0000	8.0000	25.00	200.00
0348080066	EQUIPO PULVERIZADOR (FUMIGADOR)	hm	1.0000	8.0000	12.50	100.00
307.15						

Partida 04.05.01.01 EXCAVACIÓN MANUAL

Rendimiento m3/DIA MO. 3.0000 EQ. 3.0000 Costo unitario directo por : m3 49.47

Código	Descripción Recurso	Unidad	Cuadrilla	Cantidad	Precio S/	Parcial S/
Mano de Obra						
0147010002	OPERARIO	hh	0.1000	0.2667	21.90	5.84
0147010004	PEON	hh	1.0000	2.6667	15.82	42.19
48.03						
Equipos						
0337010001	HERRAMIENTAS MANUALES	%MO		3.0000	48.03	1.44
1.44						

Partida 04.05.01.02 REFINE, NIVELACIÓN Y COMPACTACIÓN

Rendimiento m2/DIA MO. 8.0000 EQ. 8.0000 Costo unitario directo por : m2 45.26

Código	Descripción Recurso	Unidad	Cuadrilla	Cantidad	Precio S/	Parcial S/
Mano de Obra						
0147010002	OPERARIO	hh	0.1000	0.1000	21.90	2.19
0147010004	PEON	hh	2.0000	2.0000	15.82	31.64
33.83						
Materiales						
0239050000	AGUA	m3		0.0500	5.00	0.25
0.25						
Equipos						
0337010001	HERRAMIENTAS MANUALES	%MO		3.0000	33.83	1.01
0349030001	COMPACTADOR VIBR. TIPO PLANCHA 4 HP	hm	1.0000	1.0000	10.17	10.17
11.18						

CONSORCIO EJECUTOR TAMARINDO

Pastor Bernal Diaz
Pastor Bernal Diaz
REPRESENTANTE COMÚN

Análisis de precios unitarios

000073

Presupuesto 0302021 "MEJORAMIENTO DEL SERVICIO EDUCATIVO DE LA I.E.I. N° 2104 DEL A.H. TAMARINDO DEL DISTRITO DE GUADALUPE, PACASMAYO, LA LIBERTAD"

Subpresupuesto 002 INSTALACIONES SANITARIAS Fecha presupuesto 30/06/2020

Partida 04.05.01.03 RELLENO COMPACTADO DE ZANJAS CON MATERIAL PROPIO SELECCIONADO

Rendimiento m3/DIA MO. 4.0000 EQ. 4.0000 Costo unitario directo por : m3 98.04

Código	Descripción Recurso	Unidad	Cuadrilla	Cantidad	Precio S/	Parcial S/
Mano de Obra						
0147010002	OPERARIO	hh	1.0000	2.0000	21.90	43.80
0147010004	PEON	hh	1.0000	2.0000	15.82	31.64
75.44						
Equipos						
0337010001	HERRAMIENTAS MANUALES	%MO		3.0000	75.44	2.26
0349030001	COMPACTADOR VIBR. TIPO PLANCHA 4 HP	hm	1.0000	2.0000	10.17	20.34
22.60						

Partida 04.05.01.04 ACARREO INTERNO DE MATERIAL PROCEDENTE DE EXCAVACIONES

Rendimiento m3/DIA MO. 35.0000 EQ. 35.0000 Costo unitario directo por : m3 20.63

Código	Descripción Recurso	Unidad	Cuadrilla	Cantidad	Precio S/	Parcial S/
Mano de Obra						
0147010002	OPERARIO	hh	0.1000	0.0229	21.90	0.50
0147010004	PEON	hh	1.0000	0.2286	15.82	3.62
4.12						
Equipos						
0337010001	HERRAMIENTAS MANUALES	%MO		1.0000	4.12	0.04
0349040091	MINICARGADOR 67.1 HP	hm	1.0000	0.2286	72.04	16.47
16.51						

Partida 04.05.01.05 ELIMINACION DE MATERIAL EXCEDENTE CON MAQUINARIA HASTA 15 KM

Rendimiento m3/DIA MO. 60.0000 EQ. 60.0000 Costo unitario directo por : m3 39.31

Código	Descripción Recurso	Unidad	Cuadrilla	Cantidad	Precio S/	Parcial S/
Mano de Obra						
0147010002	OPERARIO	hh	2.0000	0.2667	21.90	5.84
0147010004	PEON	hh	0.5000	0.0667	15.82	1.06
6.90						
Equipos						
0337010001	HERRAMIENTAS MANUALES	%MO		3.0000	6.90	0.21
0348040036	CAMION VOLQUETE 15 M3.	hm	1.0000	0.1333	114.41	15.25
0349040009	CARGADOR S/LLANTAS 125 HP 2.5 YD3.	hm	1.0000	0.1333	127.12	16.95
32.41						

Partida 04.05.02.01 CONCRETO EN CÁMARA DE LODOS F'C = 175 KG/CM2

Rendimiento m3/DIA MO. 10.0000 EQ. 10.0000 Costo unitario directo por : m3 457.12

Código	Descripción Recurso	Unidad	Cuadrilla	Cantidad	Precio S/	Parcial S/
Mano de Obra						
0147010002	OPERARIO	hh	2.0000	1.6000	21.90	35.04
0147010003	OFICIAL	hh	1.0000	0.8000	17.55	14.04
0147010004	PEON	hh	12.0000	9.6000	15.82	151.87
200.95						
Materiales						
0205000003	PIEDRA CHANCADA DE 1/2"	m3		0.5300	66.00	34.98
0205010004	ARENA GRUESA	m3		0.5100	46.00	23.46
0223010002	CEMENTO PORTLAND TIPO MS	BOL		8.6600	22.03	190.78
0239050000	AGUA	m3		0.1840	5.00	0.92
250.14						
Equipos						
0337010001	HERRAMIENTAS MANUALES	%MO		3.0000	200.95	6.03
6.03						

CONSORCIO EJECUTOR TAMARINDO

Pastor Bernal Díaz
REPRESENTANTE COMÚN

Análisis de precios unitarios

Presupuesto 0302021 "MEJORAMIENTO DEL SERVICIO EDUCATIVO DE LA I.E.I. N° 2104 DEL A.H. TAMARINDO DEL DISTRITO DE GUADALUPE, PACASMAYO, LA LIBERTAD"

Subpresupuesto 002 INSTALACIONES SANITARIAS Fecha presupuesto 00/06/2020

Partida 04.05.02.02 ENCOFRADO Y DEENCOFRADO NORMAL EN CÁMARA DE LODOS

Rendimiento m2/DIA MO. 9.0000 EQ. 9.0000 Costo unitario directo por : m2 52.56

Código	Descripción Recurso	Unidad	Cuadrilla	Cantidad	Precio S/	Parcial S/
Mano de Obra						
0147010002	OPERARIO	hh	1.0000	0.8889	21.90	19.47
0147010003	OFICIAL	hh	1.0000	0.8889	17.55	15.60
35.07						
Materiales						
0202010005	CLAVOS PARA MADERA C/C 3"	kg		0.0700	3.05	0.21
0202040010	ALAMBRE NEGRO N°8	kg		0.2000	4.83	0.97
0245010008	MADERA P/ENCOFRADO	p2		3.7500	4.07	15.26
16.44						
Equipos						
0337010001	HERRAMIENTAS MANUALES	%MO		3.0000	35.07	1.05
1.05						

Partida 04.05.02.03 ACERO ESTRUCTURAL PARA CÁMARA DE LODOS, F'Y=4,200 KG/CM2

Rendimiento kg/DIA MO. 300.0000 EQ. 300.0000 Costo unitario directo por : kg 4.05

Código	Descripción Recurso	Unidad	Cuadrilla	Cantidad	Precio S/	Parcial S/
Mano de Obra						
0147010002	OPERARIO	hh	1.0000	0.0267	21.90	0.58
0147010003	OFICIAL	hh	1.0000	0.0267	17.55	0.47
1.05						
Materiales						
0202040009	ALAMBRE NEGRO N°16	kg		0.0600	4.83	0.29
0202970002	ACERO DE REFUERZO FY=4200 GRADO 60	kg		1.0500	2.55	2.68
2.97						
Equipos						
0337010001	HERRAMIENTAS MANUALES	%MO		3.0000	1.05	0.03
0.03						

Partida 04.05.03.01 SUMINISTRO E INSTALACIÓN DE TUBERIA PVC SAL 4"

Rendimiento m/DIA MO. 20.0000 EQ. 20.0000 Costo unitario directo por : m 30.21

Código	Descripción Recurso	Unidad	Cuadrilla	Cantidad	Precio S/	Parcial S/
Mano de Obra						
0147010002	OPERARIO	hh	1.0000	0.4000	21.90	8.76
0147010004	PEON	hh	2.0000	0.8000	15.82	12.66
21.42						
Materiales						
0230010098	PEGAMENTO PLASTICO PVC	gln		0.0030	37.81	0.11
0272130011	TUB. PVC SAL P/DESAGUE DE 4"	m		1.0200	7.88	8.04
8.15						
Equipos						
0337010001	HERRAMIENTAS MANUALES	%MO		3.0000	21.42	0.64
0.64						

Partida 04.05.03.02 SUMINISTRO E INST. DE BIODIGESTOR HDPE, V=3,000 lts.

Rendimiento und/DIA MO. 2.0000 EQ. 2.0000 Costo unitario directo por : und 5,247.27

Código	Descripción Recurso	Unidad	Cuadrilla	Cantidad	Precio S/	Parcial S/
Mano de Obra						
0147010002	OPERARIO	hh	1.0000	4.0000	21.90	87.60
0147010003	OFICIAL	hh	1.0000	4.0000	17.55	70.20
157.80						
Materiales						
0239400008	BIODIGESTOR HDPE V=3,000 lts.	und		1.0000	5,084.74	5,084.74
5,084.74						
Equipos						
0337010001	HERRAMIENTAS MANUALES	%MO		3.0000	157.80	4.73
4.73						

CONSORCIO EJECUTOR TAMARINDO

Pastor Bernal Diaz
Pastor Bernal Diaz
REPRESENTANTE COMÚN

Análisis de precios unitarios

000071

Presupuesto 0302021 "MEJORAMIENTO DEL SERVICIO EDUCATIVO DE LA I.E.I. N° 2104 DEL A.H. TAMARINDO DEL DISTRITO DE SUADALUPE, PACASMAYO, LA LIBERTAD"

Subpresupuesto 002 INSTALACIONES SANITARIAS Fecha presupuesto 30/06/2020

Partida 04.06.01 EXCAVACION MANUAL DE ZANJAS

Rendimiento m3/DIA MO. 3.7500 EQ. 3.7500 Costo unitario directo por : m3 39.57

Código	Descripción Recurso	Unidad	Cuadrilla	Cantidad	Precio S/	Parcial S/
Mano de Obra						
0147010002	OPERARIO	hh	0.1000	0.2133	21.90	4.67
0147010004	PEON	hh	1.0000	2.1333	15.82	33.75
38.42						
Equipos						
0337010001	HERRAMIENTAS MANUALES	%MO		3.0000	38.42	1.15
1.15						

Partida 04.06.02 ACARREO INTERNO DE MATERIAL PROCEDENTE DE EXCAVACIONES

Rendimiento m3/DIA MO. 35.0000 EQ. 35.0000 Costo unitario directo por : m3 20.63

Código	Descripción Recurso	Unidad	Cuadrilla	Cantidad	Precio S/	Parcial S/
Mano de Obra						
0147010002	OPERARIO	hh	0.1000	0.0229	21.90	0.50
0147010004	PEON	hh	1.0000	0.2286	15.82	3.62
4.12						
Equipos						
0337010001	HERRAMIENTAS MANUALES	%MO		1.0000	4.12	0.04
0349040091	MINICARGADOR 67.1 HP	hm	1.0000	0.2286	72.04	16.47
16.51						

Partida 04.06.03 ELIMINACION DE MATERIAL EXCEDENTE CON MAQUINARIA HASTA 15 KM

Rendimiento m3/DIA MO. 60.0000 EQ. 60.0000 Costo unitario directo por : m3 39.31

Código	Descripción Recurso	Unidad	Cuadrilla	Cantidad	Precio S/	Parcial S/
Mano de Obra						
0147010002	OPERARIO	hh	2.0000	0.2667	21.90	5.84
0147010004	PEON	hh	0.5000	0.0667	15.82	1.06
6.90						
Equipos						
0337010001	HERRAMIENTAS MANUALES	%MO		3.0000	6.90	0.21
0348040036	CAMION VOLQUETE 15 M3.	hm	1.0000	0.1333	114.41	15.25
0349040009	CARGADOR S/LLANTAS 125 HP 2.5 YD3.	hm	1.0000	0.1333	127.12	16.95
32.41						

Partida 04.06.04 CONCRETO EN ANILLO DE APOYO 1:4.5:5.5 (C:A:PCH)

Rendimiento m3/DIA MO. 10.0000 EQ. 10.0000 Costo unitario directo por : m3 585.63

Código	Descripción Recurso	Unidad	Cuadrilla	Cantidad	Precio S/	Parcial S/
Mano de Obra						
0147010002	OPERARIO	hh	1.0000	0.8000	21.90	17.52
0147010003	OFICIAL	hh	1.0000	0.8000	17.55	14.04
0147010004	PEON	hh	10.0000	8.0000	15.82	126.56
158.12						
Materiales						
0205000003	PIEDRA CHANCADA DE 1/2"	m3		0.7000	66.00	46.20
0205010004	ARENA GRUESA	m3		3.5000	46.00	161.00
0223010002	CEMENTO PORTLAND TIPO MS	BOL		9.7400	22.03	214.57
0239050000	AGUA	m3		0.2000	5.00	1.00
422.77						
Equipos						
0337010001	HERRAMIENTAS MANUALES	%MO		3.0000	158.12	4.74
4.74						

CONSORCIO EJECUTOR TAMARINDO
Pastor Bernal Díaz
 REPRESENTANTE COMÚN

Análisis de precios unitarios

Presupuesto 0302021 "MEJORAMIENTO DEL SERVICIO EDUCATIVO DE LA I.E.I. N° 2104 DEL A.H. TAMARINDO DEL DISTRITO DE TAMBALUPÉ, PACASMAYO, LA LIBERTAD" 0000076
 Subpresupuesto 002 INSTALACIONES SANITARIAS Fecha presupuesto 30/06/2020

Partida 04.06.05 ANILLO DE CONCRETO ARMADO 1:4.5:5.5 (C:A:PCH)

Rendimiento m3/DIA MO. 10.0000 EQ. 10.0000 Costo unitario directo por : m3 585.63

Código	Descripción Recurso	Unidad	Cuadrilla	Cantidad	Precio S/	Parcial S/
Mano de Obra						
0147010002	OPERARIO	hh	1.0000	0.8000	21.90	17.52
0147010003	OFICIAL	hh	1.0000	0.8000	17.55	14.04
0147010004	PEON	hh	10.0000	8.0000	15.82	126.56
158.12						
Materiales						
0205000003	PIEDRA CHANCADA DE 1/2"	m3		0.7000	66.00	46.20
0205010004	ARENA GRUESA	m3		3.5000	46.00	161.00
0223010002	CEMENTO PORTLAND TIPO MS	BOL		9.7400	22.03	214.57
0239050000	AGUA	m3		0.2000	5.00	1.00
422.77						
Equipos						
0337010001	HERRAMIENTAS MANUALES	%MO		3.0000	158.12	4.74
4.74						

Partida 04.06.06 ACERO EN ANILLO DE CONCRETO ARMADO Fy 4200 Kg/cm2

Rendimiento kg/DIA MO. 300.0000 EQ. 300.0000 Costo unitario directo por : kg 4.05

Código	Descripción Recurso	Unidad	Cuadrilla	Cantidad	Precio S/	Parcial S/
Mano de Obra						
0147010002	OPERARIO	hh	1.0000	0.0267	21.90	0.58
0147010003	OFICIAL	hh	1.0000	0.0267	17.55	0.47
1.05						
Materiales						
0202040009	ALAMBRE NEGRO N° 16	kg		0.0600	4.83	0.29
0202970002	ACERO DE REFUERZO FY=4200 GRADO 60	kg		1.0500	2.55	2.68
2.97						
Equipos						
0337010001	HERRAMIENTAS MANUALES	%MO		3.0000	1.05	0.03
0.03						

Partida 04.06.07 CONCRETO F'C = 175 KG/CM2 (losa de techo)

Rendimiento m3/DIA MO. 10.0000 EQ. 10.0000 Costo unitario directo por : m3 457.12

Código	Descripción Recurso	Unidad	Cuadrilla	Cantidad	Precio S/	Parcial S/
Mano de Obra						
0147010002	OPERARIO	hh	2.0000	1.6000	21.90	35.04
0147010003	OFICIAL	hh	1.0000	0.8000	17.55	14.04
0147010004	PEON	hh	12.0000	9.6000	15.82	151.87
200.95						
Materiales						
0205000003	PIEDRA CHANCADA DE 1/2"	m3		0.5300	66.00	34.98
0205010004	ARENA GRUESA	m3		0.5100	46.00	23.46
0223010002	CEMENTO PORTLAND TIPO MS	BOL		8.6600	22.03	190.78
0239050000	AGUA	m3		0.1840	5.00	0.92
250.14						
Equipos						
0337010001	HERRAMIENTAS MANUALES	%MO		3.0000	200.95	6.03
6.03						

CONSORCIO EJECUTOR TAMARINDO

Pastor Bernal Diaz
 Pastor Bernal Diaz
 REPRESENTANTE COMÚN

Análisis de precios unitarios

Presupuesto 0302021 "MEJORAMIENTO DEL SERVICIO EDUCATIVO DE LA I.E.I. N° 2104 DEL A.H. TAMARINDO DEL DISTRITO DE SUJABALLORE, PACASMAYO, LA LIBERTAD" 0000000

Subpresupuesto 002 INSTALACIONES SANITARIAS

Fecha presupuesto 30/06/2020

Partida 04.06.08 ACERO Fy 4200 Kg/cm2 (Losa de Techo)

Rendimiento	kg/DIA	MO. 300.0000	EQ. 300.0000	Costo unitario directo por : kg				4.05
Código	Descripción Recurso	Unidad	Cuadrilla	Cantidad	Precio S/	Parcial S/		
Mano de Obra								
0147010002	OPERARIO	hh	1.0000	0.0267	21.90	0.58		
0147010003	OFICIAL	hh	1.0000	0.0267	17.55	0.47		
Materiales								
0202040009	ALAMBRE NEGRO N°16	kg		0.0600	4.83	0.29		
0202970002	ACERO DE REFUERZO FY=4200 GRADO 60	kg		1.0500	2.55	2.68		
Equipos								
0337010001	HERRAMIENTAS MANUALES	%MO		3.0000	1.05	0.03		
0.03								

Partida 04.06.09 ENCOFRADO Y DESENCOFRADO (Losa de Techo)

Rendimiento	m2/DIA	MO. 9.0000	EQ. 9.0000	Costo unitario directo por : m2				52.56
Código	Descripción Recurso	Unidad	Cuadrilla	Cantidad	Precio S/	Parcial S/		
Mano de Obra								
0147010002	OPERARIO	hh	1.0000	0.8889	21.90	19.47		
0147010003	OFICIAL	hh	1.0000	0.8889	17.55	15.60		
Materiales								
0202010005	CLAVOS PARA MADERA C/C 3"	kg		0.0700	3.05	0.21		
0202040010	ALAMBRE NEGRO N°8	kg		0.2000	4.83	0.97		
0245010008	MADERA P/ENCOFRADO	p2		3.7500	4.07	15.26		
Equipos								
0337010001	HERRAMIENTAS MANUALES	%MO		3.0000	35.07	1.05		
1.05								

Partida 04.06.10 MURO DE LADRILLO DE ARCILLA 9*13*23 CM, MEZCLA 1:5 APAREJO DE CABEZA

Rendimiento	m2/DIA	MO. 6.0000	EQ. 6.0000	Costo unitario directo por : m2				88.00
Código	Descripción Recurso	Unidad	Cuadrilla	Cantidad	Precio S/	Parcial S/		
Mano de Obra								
0147010002	OPERARIO	hh	1.0000	1.3333	21.90	29.20		
0147010004	PEON	hh	0.5000	0.6667	15.82	10.55		
Materiales								
0205010004	ARENA GRUESA	m3		0.0550	46.00	2.53		
0217080005	LADRILLO ARCILLA KK 9 X 13 X 23 cm	und		59.0000	0.60	35.40		
0223010002	CEMENTO PORTLAND TIPO MS	BOL		0.4100	22.03	9.03		
0239050000	AGUA	m3		0.0200	5.00	0.10		
Equipos								
0337010001	HERRAMIENTAS MANUALES	%MO		3.0000	39.75	1.19		
1.19								

CONSORCIO EJECUTOR TAMARINDO

Pastor Bernal Díaz
REPRESENTANTE COMÚN

Análisis de precios unitarios

Presupuesto 0302021 "MEJORAMIENTO DEL SERVICIO EDUCATIVO DE LA I.E.I. N° 2104 DEL A.H. TAMARINDO DEL DISTRITO DE GUADALUPE, PACASMAYO, LA LIBERTAD"

Subpresupuesto 002 INSTALACIONES SANITARIAS

Fecha presupuesto 30/06/2028

Partida 04.06.11 FILTRO GRAVA DE 1/2

Rendimiento m3/DIA MO. 6.0000 EQ. 6.0000 Costo unitario directo por : m3 81.68

Código	Descripción Recurso	Unidad	Cuadrilla	Cantidad	Precio S/	Parcial S/
Mano de Obra						
0147010002	OPERARIO	hh	0.7500	1.0000	21.90	21.90
0147010004	PEON	hh	1.0000	1.3333	15.82	21.09
42.99						
Materiales						
0205360012	GRAVA PARA FILTRO	m3		1.1000	34.00	37.40
37.40						
Equipos						
0337010001	HERRAMIENTAS MANUALES	%MO		3.0000	42.99	1.29
1.29						

Partida 04.06.12 CANTO RODADO DE 1" - 2"

Rendimiento m3/DIA MO. 6.0000 EQ. 6.0000 Costo unitario directo por : m3 81.68

Código	Descripción Recurso	Unidad	Cuadrilla	Cantidad	Precio S/	Parcial S/
Mano de Obra						
0147010002	OPERARIO	hh	0.7500	1.0000	21.90	21.90
0147010004	PEON	hh	1.0000	1.3333	15.82	21.09
42.99						
Materiales						
0205530001	CANTO RODADO	m3		1.1000	34.00	37.40
37.40						
Equipos						
0337010001	HERRAMIENTAS MANUALES	%MO		3.0000	42.99	1.29
1.29						

Partida 04.06.13 HABILITACIÓN DE TERRENO PARA POZO PERCOLADOR

Rendimiento GLB/DIA MO. 0.6000 EQ. 0.6000 Costo unitario directo por : GLB 2,118.64

Código	Descripción Recurso	Unidad	Cuadrilla	Cantidad	Precio S/	Parcial S/
Materiales						
0239900104	HABILITACIÓN DE TERRENO PARA POZOS PERCOLADORES	GLB		1.0000	2,118.64	2,118.64
2,118.64						

CONSORCIO EJECUTOR TAMARINDO

Pastor Bernal Díaz
 REPRESENTANTE COMÚN

Análisis de precios unitarios

Presupuesto 0302021 "MEJORAMIENTO DEL SERVICIO EDUCATIVO DE LA I.E.I. N° 2104 DEL A.H. TAMARINDO DEL DISTRITO DE GUADALUPE, PACASMAYO, LA LIBERTAD"

Subpresupuesto 003 INSTALACIONES ELECTRICAS

Fecha presupuesto 30/06/2020

Partida 05.01.01 EXCAVACIÓN MANUAL EN JARDINES, P/INSTALACIONES ELÉCTRICAS, H=0.65m

Rendimiento m/DIA MO. 12.0000 EQ. 12.0000 Costo unitario directo por : m 11.08

Código	Descripción Recurso	Unidad	Cuadrilla	Cantidad	Precio S/	Parcial S/
Mano de Obra						
0147010004	PEON	hh	1.0000	0.6667	15.82	10.55
10.55						
Equipos						
0337010001	HERRAMIENTAS MANUALES	%MO		3.0000	10.55	0.32
0337010102	SEÑALIZACIÓN Y PROTECCIÓN EN OBRA	%MO		2.0000	10.55	0.21
0.53						

Partida 05.01.02 EXCAVACIÓN MANUAL P/INSTALACIONES ELÉCTRICAS BAJO VEREDAS Y CIRCULACIÓN, H=0.25m

Rendimiento m/DIA MO. 12.0000 EQ. 12.0000 Costo unitario directo por : m 11.08

Código	Descripción Recurso	Unidad	Cuadrilla	Cantidad	Precio S/	Parcial S/
Mano de Obra						
0147010004	PEON	hh	1.0000	0.6667	15.82	10.55
10.55						
Equipos						
0337010001	HERRAMIENTAS MANUALES	%MO		3.0000	10.55	0.32
0337010102	SEÑALIZACIÓN Y PROTECCIÓN EN OBRA	%MO		2.0000	10.55	0.21
0.53						

Partida 05.01.03 REFINE, NIVELACIÓN Y COMPACTACIÓN DE FONDO DE ZANJA

Rendimiento m/DIA MO. 60.0000 EQ. 60.0000 Costo unitario directo por : m 4.41

Código	Descripción Recurso	Unidad	Cuadrilla	Cantidad	Precio S/	Parcial S/
Mano de Obra						
0147010002	OPERARIO	hh	0.5000	0.0667	21.90	1.46
0147010004	PEON	hh	1.0000	0.1333	15.82	2.11
3.57						
Materiales						
0239050000	AGUA	m3		0.0100	5.00	0.05
0.05						
Equipos						
0337010001	HERRAMIENTAS MANUALES	%MO		3.0000	3.57	0.11
0349030001	COMPACTADOR VIBR. TIPO PLANCHA 4 HP	hm	0.5000	0.0667	10.17	0.68
0.79						

Partida 05.01.04 COLOCACIÓN DE LA CAMA DE APOYO PARA TUBERÍA DE INST. ELÉCTRICAS con arena fina e=0.05m.

Rendimiento m/DIA MO. 120.0000 EQ. 120.0000 Costo unitario directo por : m 4.56

Código	Descripción Recurso	Unidad	Cuadrilla	Cantidad	Precio S/	Parcial S/
Mano de Obra						
0147010004	PEON	hh	2.0000	0.1333	15.82	2.11
2.11						
Materiales						
0204000000	ARENA FINA	m3		0.0500	46.00	2.30
0239050000	AGUA	m3		0.0075	5.00	0.04
2.34						
Equipos						
0337010001	HERRAMIENTAS MANUALES	%MO		5.0000	2.11	0.11
0.11						

CONSORCIO EJECUTOR TAMARINDO

Pastor Bernal Díaz
REPRESENTANTE COMÚN

Análisis de precios unitarios

Presupuesto 0302021 "MEJORAMIENTO DEL SERVICIO EDUCATIVO DE LA I.E.J. N° 2104 DEL A.H. TAMARINDO DEL DISTRITO DE GUADALUPE, PACASMAYO, LA LIBERTAD"

Subpresupuesto 003 INSTALACIONES ELECTRICAS

Fecha presupuesto: 00000000

Partida 05.01.05 COLOCACIÓN DE CAMA DE PROTECCIÓN PARA TUBERÍA DE INST. ELÉCTRICAS con arena fina e=0.20m.

Rendimiento m/DIA MO. 80.0000 EQ. 80.0000 Costo unitario directo por : m 8.92

Código	Descripción Recurso	Unidad	Cuadrilla	Cantidad	Precio S/	Parcial S/
Mano de Obra						
014701004	PEON	hh	2.0000	0.2000	15.82	3.16
Materiales						
020400000	ARENA FINA	m3		0.1200	46.00	5.52
023905000	AGUA	m3		0.0150	5.00	0.08
Equipos						
033701001	HERRAMIENTAS MANUALES	%MO		5.0000	3.16	0.16
0.16						

Partida 05.01.06 RELLENO DE ZANJA CON MATERIAL PROPIO

Rendimiento m/DIA MO. 25.0000 EQ. 25.0000 Costo unitario directo por : m 8.34

Código	Descripción Recurso	Unidad	Cuadrilla	Cantidad	Precio S/	Parcial S/
Mano de Obra						
014701002	OPERARIO	hh	0.5000	0.1600	21.90	3.50
014701004	PEON	hh	0.5000	0.1600	15.82	2.53
6.03						
Materiales						
023905000	AGUA	m3		0.1000	5.00	0.50
0.50						
Equipos						
033701001	HERRAMIENTAS MANUALES	%MO		3.0000	6.03	0.18
034903001	COMPACTADOR VIBR. TIPO PLANCHA 4 HP	hm	0.5000	0.1600	10.17	1.63
1.81						

Partida 05.01.07 ACARREO INTERNO DE MATERIAL PROCEDENTE DE EXCAVACIONES

Rendimiento m3/DIA MO. 35.0000 EQ. 35.0000 Costo unitario directo por : m3 20.63

Código	Descripción Recurso	Unidad	Cuadrilla	Cantidad	Precio S/	Parcial S/
Mano de Obra						
014701002	OPERARIO	hh	0.1000	0.0229	21.90	0.50
014701004	PEON	hh	1.0000	0.2286	15.82	3.62
4.12						
Equipos						
033701001	HERRAMIENTAS MANUALES	%MO		1.0000	4.12	0.04
034904009	MINICARGADOR 67.1 HP	hm	1.0000	0.2286	72.04	16.47
16.51						

Partida 05.01.08 ELIMINACIÓN DE MATERIAL EXCEDENTE

Rendimiento m3/DIA MO. 70.0000 EQ. 70.0000 Costo unitario directo por : m3 33.70

Código	Descripción Recurso	Unidad	Cuadrilla	Cantidad	Precio S/	Parcial S/
Mano de Obra						
014701002	OPERARIO	hh	2.0000	0.2286	21.90	5.01
014701004	PEON	hh	0.5000	0.0571	15.82	0.90
5.91						
Equipos						
033701001	HERRAMIENTAS MANUALES	%MO		3.0000	5.91	0.18
0348040036	CAMION VOLQUETE 15 M3.	hm	1.0000	0.1143	114.41	13.08
0349040009	CARGADOR S/LANTAS 125 HP 2.5 YD3.	hm	1.0000	0.1143	127.12	14.53
27.79						

CONSORCIO EJECUTOR TAMARINDO

Pastor Bernal Díaz
REPRESENTANTE COMÚN

Análisis de precios unitarios

Presupuesto 0302021 "MEJORAMIENTO DEL SERVICIO EDUCATIVO DE LA I.E.I. N° 2104 DEL A.H. TAMARINDO DEL DISTRITO DE GUADALUPE, PACASMAYO, LA LIBERTAD"

Subpresupuesto 003 INSTALACIONES ELECTRICAS

Fecha presupuesto 30/06/2020

Partida 05.02.01.01 SUMINISTRO E INSTALACIÓN DE SALIDA PARA ALUMBRADO DE TECHO (CENTRO DE LUZ)

Rendimiento pto/DIA MO. 6.0000 EQ. 6.0000 Costo unitario directo por : pto 49.17

Código	Descripción Recurso	Unidad	Cuadrilla	Cantidad	Precio S/	Parcial S/
Mano de Obra						
0147010002	OPERARIO	hh	1.0000	1.3333	21.90	29.20
0147010004	PEON	hh	0.7500	1.0000	15.82	15.82
45.02						
Materiales						
0273500011	CAJA OCTOGONAL PVC DE 4"	und		1.4300	1.02	1.46
0274020014	CURVA PVC-P (ELEC.) 20mm.	und		2.0000	0.42	0.84
0275120002	UNION PVC SEL 3/4"	pza		2.0000	0.25	0.50
2.80						
Equipos						
0337010001	HERRAMIENTAS MANUALES	%MO		3.0000	45.02	1.35
1.35						

Partida 05.02.01.02 SUMINISTRO E INSTALACIÓN DE SALIDA TOMACORRIENTE DOBLE CON LÍNEA DE TIERRA

Rendimiento pto/DIA MO. 4.0000 EQ. 4.0000 Costo unitario directo por : pto 91.77

Código	Descripción Recurso	Unidad	Cuadrilla	Cantidad	Precio S/	Parcial S/
Mano de Obra						
0147010002	OPERARIO	hh	1.0000	2.0000	21.90	43.80
0147010004	PEON	hh	0.7500	1.5000	15.82	23.73
67.53						
Materiales						
0212010053	TOMACORRIENTE DOBLE C/LÍNEA DE TIERRA	und		1.0000	19.41	19.41
0212090054	CAJA PVC RECTANGULAR 4" x 2" x 2 1/4"	und		1.4300	1.02	1.46
0274020014	CURVA PVC-P (ELEC.) 20mm.	und		2.0000	0.42	0.84
0275120002	UNION PVC SEL 3/4"	pza		2.0000	0.25	0.50
22.21						
Equipos						
0337010001	HERRAMIENTAS MANUALES	%MO		3.0000	67.53	2.03
2.03						

Partida 05.02.01.03 SUMINISTRO E INSTALACIÓN DE SALIDA TOMACORRIENTE DOBLE PARA LÁMPARA DE EMERGENCIA, H=2,5M

Rendimiento pto/DIA MO. 4.0000 EQ. 4.0000 Costo unitario directo por : pto 91.77

Código	Descripción Recurso	Unidad	Cuadrilla	Cantidad	Precio S/	Parcial S/
Mano de Obra						
0147010002	OPERARIO	hh	1.0000	2.0000	21.90	43.80
0147010004	PEON	hh	0.7500	1.5000	15.82	23.73
67.53						
Materiales						
0212010053	TOMACORRIENTE DOBLE C/LÍNEA DE TIERRA	und		1.0000	19.41	19.41
0212090054	CAJA PVC RECTANGULAR 4" x 2" x 2 1/4"	und		1.4300	1.02	1.46
0274020014	CURVA PVC-P (ELEC.) 20mm.	und		2.0000	0.42	0.84
0275120002	UNION PVC SEL 3/4"	pza		2.0000	0.25	0.50
22.21						
Equipos						
0337010001	HERRAMIENTAS MANUALES	%MO		3.0000	67.53	2.03
2.03						

CONSORCIO EJECUTOR TAMARINDO

Pastor Bernal Diaz
REPRESENTANTE COMÚN

Análisis de precios unitarios

Presupuesto 0302021 "MEJORAMIENTO DEL SERVICIO EDUCATIVO DE LA I.E.I. N° 2104 DEL A.H. TAMARINDO DEL DISTRITO DE GUADALUPE, PACASMAYO, LA LIBERTAD"

Subpresupuesto 003 INSTALACIONES ELECTRICAS

Fecha presupuesto

05/02/2020

Partida 05.02.01.04 SUMINISTRO E INSTALACIÓN DE SALIDA PARA INTERRUPTOR SIMPLE

Rendimiento pto/DIA MO. 12.0000 EQ. 12.0000 Costo unitario directo por : pto 21.82

Código	Descripción Recurso	Unidad	Cuadrilla	Cantidad	Precio S/	Parcial S/
Mano de Obra						
014701002	OPERARIO	hh	1.0000	0.6667	21.90	14.60
14.60						
Materiales						
0212090054	CAJA PVC RECTANGULAR 4" x 2" x 2 1/4"	und		1.0000	1.02	1.02
0212310078	INTERRUPTOR SIMPLE	pza		1.0000	5.76	5.76
6.78						
Equipos						
0337010001	HERRAMIENTAS MANUALES	%MO		3.0000	14.60	0.44
0.44						

Partida 05.02.01.05 SUMINISTRO E INSTALACIÓN DE SALIDA PARA INTERRUPTOR DOBLE

Rendimiento pto/DIA MO. 12.0000 EQ. 12.0000 Costo unitario directo por : pto 25.81

Código	Descripción Recurso	Unidad	Cuadrilla	Cantidad	Precio S/	Parcial S/
Mano de Obra						
014701002	OPERARIO	hh	1.0000	0.6667	21.90	14.60
14.60						
Materiales						
0212090054	CAJA PVC RECTANGULAR 4" x 2" x 2 1/4"	und		1.0000	1.02	1.02
0212310016	INTERRUPTOR DOBLE	pza		1.0000	9.75	9.75
10.77						
Equipos						
0337010001	HERRAMIENTAS MANUALES	%MO		3.0000	14.60	0.44
0.44						

Partida 05.02.01.06 SUMINISTRO E INSTALACIÓN DE SALIDA PARA INTERNET Y TV

Rendimiento pto/DIA MO. 4.0000 EQ. 4.0000 Costo unitario directo por : pto 87.42

Código	Descripción Recurso	Unidad	Cuadrilla	Cantidad	Precio S/	Parcial S/
Mano de Obra						
014701002	OPERARIO	hh	1.0000	2.0000	21.90	43.80
0147010004	PEON	hh	0.7500	1.5000	15.82	23.73
67.53						
Materiales						
0212090055	CAJA DE PASE RECTANGULAR PVC 4" x 2"	pza		1.0000	0.85	0.85
0212100100	PLACA DE SALIDA DE INTERNET	und		1.0000	0.56	0.56
0212100101	JACK RJ11 P/INTERNET	und		1.0000	6.69	6.69
0230460038	PEGAMENTO PARA TUBERÍA PVC (ELECT.)	gln		0.0200	56.02	1.12
0274010094	TUBO PVC-P (ELECT.) 25mm 3M.	m		4.0000	1.97	7.88
0274020015	CURVA PVC-P (ELEC.) 25mm.	und		1.0000	0.76	0.76
17.86						
Equipos						
0337010001	HERRAMIENTAS MANUALES	%MO		3.0000	67.53	2.03
2.03						

CONSORCIO EJECUTOR TAMARINDO

Pastor Bernal Díaz
 REPRESENTANTE COMÚN

Análisis de precios unitarios

Presupuesto	0302021	"MEJORAMIENTO DEL SERVICIO EDUCATIVO DE LA I.E.I. N° 2104 DEL A.H. TAMARINDO DEL DISTRITO DE GUADALUPE, PACASMAYO, LA LIBERTAD"		00000000
Subpresupuesto	003	INSTALACIONES ELECTRICAS		Fecha presupuesto 30/06/2020
Partida	05.02.01.07	SUMINISTRO E INSTALACIÓN DE SALIDA PARA ALUMBRADO EN FAROLAS METÁLICAS (INC. ESTRUCT. DE SOPORTE)		

Rendimiento pto/DIA MO. 4.0000 EQ. 4.0000 Costo unitario directo por : pto **410.59**

Código	Descripción Recurso	Unidad	Cuadrilla	Cantidad	Precio S/	Parcial S/
Mano de Obra						
0147010002	OPERARIO	hh	1.0000	2.0000	21.90	43.80
0147010004	PEON	hh	0.7500	1.5000	15.82	23.73
67.53						
Materiales						
0212090054	CAJA PVC RECTANGULAR 4" x 2" x 2 1/4"	und		1.0000	1.02	1.02
0212310080	INTERRUPTOR 2 GOLPES	pza		1.0000	9.75	9.75
0230460038	PEGAMENTO PARA TUBERÍA PVC (ELECT.)	gln		0.0200	56.02	1.12
0251980003	ESTRUCTURA METALICA DE FAROLA	und		1.0000	296.61	296.61
0274010094	TUBO PVC-P (ELECT.) 25mm 3M.	m		16.0000	1.97	31.52
0274020015	CURVA PVC-P (ELEC.) 25mm.	und		1.0000	0.76	0.76
0275120011	UNION PVC SEL 3/4"	und		1.0000	0.25	0.25
341.03						
Equipos						
0337010001	HERRAMIENTAS MANUALES	%MO		3.0000	67.53	2.03
2.03						

Partida 05.02.01.08 SUMINISTRO E INSTALACIÓN DE SALIDA DE REFLECTORES (INC. POSTES DE CONCRETO)

Rendimiento pto/DIA MO. 2.0000 EQ. 2.0000 Costo unitario directo por : pto **946.24**

Código	Descripción Recurso	Unidad	Cuadrilla	Cantidad	Precio S/	Parcial S/
Mano de Obra						
0147010002	OPERARIO	hh	1.0000	4.0000	21.90	87.60
0147010004	PEON	hh	0.7500	3.0000	15.82	47.46
135.06						
Materiales						
0212090054	CAJA PVC RECTANGULAR 4" x 2" x 2 1/4"	und		1.0000	1.02	1.02
0212310080	INTERRUPTOR 2 GOLPES	pza		1.0000	9.75	9.75
0230460038	PEGAMENTO PARA TUBERÍA PVC (ELECT.)	gln		0.0200	56.02	1.12
0262120055	POSTE DE CONCRETO H=7M	und		1.0000	762.71	762.71
0274010094	TUBO PVC-P (ELECT.) 25mm 3M.	m		16.0000	1.97	31.52
0274020015	CURVA PVC-P (ELEC.) 25mm.	und		1.0000	0.76	0.76
0275120011	UNION PVC SEL 3/4"	und		1.0000	0.25	0.25
807.13						
Equipos						
0337010001	HERRAMIENTAS MANUALES	%MO		3.0000	135.06	4.05
4.05						

Partida 05.02.01.09 SUMINISTRO E INSTALACIÓN DE SALIDA PARA SIRENA ACTIVADA

Rendimiento pto/DIA MO. 4.0000 EQ. 4.0000 Costo unitario directo por : pto **145.81**

Código	Descripción Recurso	Unidad	Cuadrilla	Cantidad	Precio S/	Parcial S/
Mano de Obra						
0147010002	OPERARIO	hh	1.0000	2.0000	21.90	43.80
0147010004	PEON	hh	0.7500	1.5000	15.82	23.73
67.53						
Materiales						
0206500092	CONECTOR PVC 20mm	und		0.1000	0.38	0.04
0212110011	TAPA CIEGA PLASTICA OCTOGONAL 4"	pza		1.0000	5.00	5.00
0212310082	SIRENA	und		1.0000	63.47	63.47
0230460038	PEGAMENTO PARA TUBERÍA PVC (ELECT.)	gln		0.0100	56.02	0.56
0273500012	CAJA OCTOGONAL PVC 100mm x 40mm	und		1.0000	1.02	1.02
0274020014	CURVA PVC-P (ELEC.) 20mm.	und		2.0000	0.42	0.84
0275010011	TUBO PVC-P (ELECT.) 20mm 3M.	m		7.0000	0.76	5.32
76.25						
Equipos						
0337010001	HERRAMIENTAS MANUALES	%MO		3.0000	67.53	2.03
2.03						

CONSORCIO EJECUTOR TAMARINDO

Pastor Bernal Díaz
REPRESENTANTE COMÚN

Análisis de precios unitarios

Presupuesto 0302021 "MEJORAMIENTO DEL SERVICIO EDUCATIVO DE LA I.E.I. N° 2104 DEL A.H. TAMARINDO DEL DISTRITO DE GUADALUPE, PACASMAYO, LA LIBERTAD"

Subpresupuesto 003 INSTALACIONES ELECTRICAS

Fecha presupuesto 000000

Partida 05.02.01.10 SUMINISTRO E INSTALACIÓN DE SALIDA PARA PULSADOR MANUAL DE SIRENA

Rendimiento pto/DIA MO. 4.0000 EQ. 4.0000 Costo unitario directo por : pto 90.44

Código	Descripción Recurso	Unidad	Cuadrilla	Cantidad	Precio S/	Parcial S/
Mano de Obra						
0147010002	OPERARIO	hh	1.0000	2.0000	21.90	43.80
0147010004	PEON	hh	0.7500	1.5000	15.82	23.73
67.53						
Materiales						
0212040025	PULSADOR DE EMERGENCIA	und		1.0000	8.90	8.90
0212110011	TAPA CIEGA PLASTICA OCTOGONAL 4"	pza		1.0000	5.00	5.00
0230460038	PEGAMENTO PARA TUBERÍA PVC (ELECT.)	gln		0.0100	56.02	0.56
0273500012	CAJA OCTOGONAL PVC 100mm x 40mm	und		1.0000	1.02	1.02
0274020014	CURVA PVC-P (ELEC.) 20mm.	und		2.0000	0.42	0.84
0275010011	TUBO PVC-P (ELECT.) 20mm 3M.	m		6.0000	0.76	4.56
20.88						
Equipos						
0337010001	HERRAMIENTAS MANUALES	%MO		3.0000	67.53	2.03
2.03						

Partida 05.02.01.11 SUMINISTRO E INSTALACIÓN DE SALIDA PARA ELECTROBOMBA, TANQUE - CISTERNA

Rendimiento pto/DIA MO. 3.0000 EQ. 3.0000 Costo unitario directo por : pto 100.72

Código	Descripción Recurso	Unidad	Cuadrilla	Cantidad	Precio S/	Parcial S/
Mano de Obra						
0147010002	OPERARIO	hh	1.0000	2.6667	21.90	58.40
0147010004	PEON	hh	0.7500	2.0000	15.82	31.64
90.04						
Materiales						
0212090055	CAJA DE PASE RECTANGULAR PVC 4" x 2"	pza		1.0000	0.85	0.85
0230010100	PEGAMENTO PVC x 1/4 GALON (negro)	und		0.0150	12.63	0.19
0274010094	TUBO PVC-P (ELECT.) 25mm 3M.	m		2.7500	1.97	5.42
0274020015	CURVA PVC-P (ELEC.) 25mm.	und		2.0000	0.76	1.52
7.98						
Equipos						
0337010001	HERRAMIENTAS MANUALES	%MO		3.0000	90.04	2.70
2.70						

Partida 05.02.02.01 CAJA DE PASE 100x100x50

Rendimiento und/DIA MO. 6.0000 EQ. 6.0000 Costo unitario directo por : und 29.61

Código	Descripción Recurso	Unidad	Cuadrilla	Cantidad	Precio S/	Parcial S/
Mano de Obra						
0147010003	OFICIAL	hh	1.0000	1.3333	17.55	23.40
23.40						
Materiales						
0212090056	CAJA DE PASE PVC 4" x 4" x 2"	pza		1.0000	5.51	5.51
5.51						
Equipos						
0337010001	HERRAMIENTAS MANUALES	%MO		3.0000	23.40	0.70
0.70						

CONSORCIO EJECUTOR TAMARINDO

Pastor Bernal Díaz
 REPRESENTANTE COMÚN

Análisis de precios unitarios

Presupuesto 0302021 "MEJORAMIENTO DEL SERVICIO EDUCATIVO DE LA I.E.I. N° 2104 DEL A.H. TAMARINDO DEL DISTRITO DE GUADALUPE, PACASMAYO, LA LIBERTAD" 000001

Subpresupuesto 003 INSTALACIONES ELECTRICAS

Fecha presupuesto 30/06/2020

Partida 05.02.02.02 CAJA DE PASE 300x300x100

Rendimiento und/DIA MO. 6.0000 EQ. 6.0000 Costo unitario directo por : und 47.75

Código	Descripción Recurso	Unidad	Cuadrilla	Cantidad	Precio S/	Parcial S/
	Mano de Obra					
0147010003	OFICIAL	hh	1.0000	1.3333	17.55	23.40
						23.40
	Materiales					
0212090057	CAJA DE PASE PVC 12" x 12" x 4"	pza		1.0000	23.65	23.65
						23.65
	Equipos					
0337010001	HERRAMIENTAS MANUALES	%MO		3.0000	23.40	0.70
						0.70

Partida 05.03.01 TUBERÍA PVC Ø 20MM

Rendimiento m/DIA MO. 40.0000 EQ. 40.0000 Costo unitario directo por : m 7.94

Código	Descripción Recurso	Unidad	Cuadrilla	Cantidad	Precio S/	Parcial S/
	Mano de Obra					
0147010002	OPERARIO	hh	1.0000	0.2000	21.90	4.38
0147010004	PEON	hh	0.7500	0.1500	15.82	2.37
						6.75
	Materiales					
0206500092	CONECTOR PVC 20mm	und		0.1000	0.38	0.04
0230460038	PEGAMENTO PARA TUBERÍA PVC (ELECT.)	gln		0.0020	56.02	0.11
0274020014	CURVA PVC-P (ELEC.) 20mm.	und		0.1000	0.42	0.04
0275010011	TUBO PVC-P (ELECT.) 20mm 3M.	m		1.0500	0.76	0.80
						0.99
	Equipos					
0337010001	HERRAMIENTAS MANUALES	%MO		3.0000	6.75	0.20
						0.20

Partida 05.03.02 TUBERÍA PVC Ø 25 MM

Rendimiento m/DIA MO. 40.0000 EQ. 40.0000 Costo unitario directo por : m 10.08

Código	Descripción Recurso	Unidad	Cuadrilla	Cantidad	Precio S/	Parcial S/
	Mano de Obra					
0147010002	OPERARIO	hh	1.0000	0.2000	21.90	4.38
0147010004	PEON	hh	1.0000	0.2000	15.82	3.16
						7.54
	Materiales					
0206500093	CONECTOR PVC 25mm	und		0.1000	0.51	0.05
0230460038	PEGAMENTO PARA TUBERÍA PVC (ELECT.)	gln		0.0020	56.02	0.11
0274010094	TUBO PVC-P (ELECT.) 25mm 3M.	m		1.0500	1.97	2.07
0274020015	CURVA PVC-P (ELEC.) 25mm.	und		0.1100	0.76	0.08
						2.31
	Equipos					
0337010001	HERRAMIENTAS MANUALES	%MO		3.0000	7.54	0.23
						0.23

CONSORCIO EJECUTOR TAMARINDO

Pastor Bernal Díaz
 Pasto Bernal Díaz
 REPRESENTANTE COMÚN

Análisis de precios unitarios

000060

Presupuesto 0302021 "MEJORAMIENTO DEL SERVICIO EDUCATIVO DE LA I.E.I. N° 2104 DEL A.H. TAMARINDO DEL DISTRITO DE GUADALUPE, PACASMAYO, LA LIBERTAD"

Subpresupuesto 003 INSTALACIONES ELECTRICAS

Fecha presupuesto 30/06/2020

Partida 05.03.03 TUBERÍA PVC Ø 32 MM.

Rendimiento m/DIA MO. 40.0000 EQ. 40.0000 Costo unitario directo por : m 14.05

Código	Descripción Recurso	Unidad	Cuadrilla	Cantidad	Precio S/	Parcial S/
Mano de Obra						
0147010002	OPERARIO	hh	1.0000	0.2000	21.90	4.38
0147010004	PEON	hh	0.7500	0.1500	15.82	2.37
6.75						
Materiales						
0206500096	CONECTOR PVC 32mm	und		1.1000	1.10	1.21
0230460038	PEGAMENTO PARA TUBERÍA PVC (ELECT.)	gln		0.0220	56.02	1.23
0274010097	TUBO PVC-P (ELECT.) 32mm 3M.	m		1.0500	3.18	3.34
0274020018	CURVA PVC-P (ELEC.) 32mm.	und		1.1000	1.20	1.32
7.10						
Equipos						
0337010001	HERRAMIENTAS MANUALES	%MO		3.0000	6.75	0.20
0.20						

Partida 05.04.01 SUMINISTRO E INST. DE ALIM.CAB. NYY(1x16x1x16+1x16(T))mm2

Rendimiento m/DIA MO. 50.0000 EQ. 50.0000 Costo unitario directo por : m 18.65

Código	Descripción Recurso	Unidad	Cuadrilla	Cantidad	Precio S/	Parcial S/
Mano de Obra						
0147010002	OPERARIO	hh	1.0000	0.1600	21.90	3.50
0147010003	OFICIAL	hh	1.0000	0.1600	17.55	2.81
6.31						
Materiales						
0207040057	CABLE DE ENERGÍA NYY (1x16x1x16+1x16(T))mm2	m		1.0500	11.35	11.92
0229040096	BANDA SEÑALIZADORA	m		1.0500	0.17	0.18
0230480033	CINTA AISLANTE ELECTRICA	und		0.0100	5.42	0.05
12.15						
Equipos						
0337010001	HERRAMIENTAS MANUALES	%MO		3.0000	6.31	0.19
0.19						

Partida 05.04.02 SUMINISTRO E INST. DE ALIM.CAB. NH80 (1x16+1x16(N))+1x16 (T))mm2

Rendimiento m/DIA MO. 50.0000 EQ. 50.0000 Costo unitario directo por : m 17.40

Código	Descripción Recurso	Unidad	Cuadrilla	Cantidad	Precio S/	Parcial S/
Mano de Obra						
0147010002	OPERARIO	hh	1.0000	0.1600	21.90	3.50
0147010004	PEON	hh	1.0000	0.1600	15.82	2.53
6.03						
Materiales						
0207040053	CABLE DE ENERGÍA NH80 (1x16x1x16+1x16(T))mm2	m		1.0500	10.44	10.96
0229040096	BANDA SEÑALIZADORA	m		1.0500	0.17	0.18
0230480033	CINTA AISLANTE ELECTRICA	und		0.0100	5.42	0.05
11.19						
Equipos						
0337010001	HERRAMIENTAS MANUALES	%MO		3.0000	6.03	0.18
0.18						

CONSORCIO EJECUTOR TAMARINDO
Pastor Bernal Diaz
 REPRESENTANTE COMÚN

Análisis de precios unitarios

Presupuesto 0302021 "MEJORAMIENTO DEL SERVICIO EDUCATIVO DE LA I.E.I. N° 2104 DEL A.H. TAMARINDO DEL DISTRITO DE TAMBILIMBE
 PACASMAYO, LA LIBERTAD" 000059

Subpresupuesto 003 INSTALACIONES ELECTRICAS Fecha presupuesto 30/06/2020

Partida 05.04.03 SUMINISTRO E INST. DE ALIM.CAB. NH80 (1x4+1x4 (N) + 1x4(T))mm2

Rendimiento m/DIA MO. 50.0000 EQ. 50.0000 Costo unitario directo por : m 13.27

Código	Descripción Recurso	Unidad	Cuadrilla	Cantidad	Precio S/	Parcial S/
Mano de Obra						
0147010002	OPERARIO	hh	1.0000	0.1600	21.90	3.50
0147010004	PEON	hh	1.0000	0.1600	15.82	2.53
6.03						
Materiales						
0207040056	CABLE DE ENERGÍA NH80 (1x4x1x4+1x4(T))mm2	m		1.0500	6.50	6.83
0229040096	BANDA SEÑALIZADORA	m		1.0500	0.17	0.18
0230480033	CINTA AISLANTE ELECTRICA	und		0.0100	5.42	0.05
7.06						
Equipos						
0337010001	HERRAMIENTAS MANUALES	%MO		3.0000	6.03	0.18
0.18						

Partida 05.04.04 SUMINISTRO E INST. DE CABLE DE COBRE DESNUDO 1X16mm2 TEMPL BLANCO

Rendimiento m/DIA MO. 70.0000 EQ. 70.0000 Costo unitario directo por : m 13.02

Código	Descripción Recurso	Unidad	Cuadrilla	Cantidad	Precio S/	Parcial S/
Mano de Obra						
0147010002	OPERARIO	hh	1.0000	0.1143	21.90	2.50
0147010004	PEON	hh	1.0000	0.1143	15.82	1.81
4.31						
Materiales						
0206040055	CABLE 1x16mm2 COBRE DESNUDO	m		1.0500	8.12	8.53
0230480033	CINTA AISLANTE ELECTRICA	und		0.0100	5.42	0.05
8.58						
Equipos						
0337010001	HERRAMIENTAS MANUALES	%MO		3.0000	4.31	0.13
0.13						

Partida 05.04.05 SUMINISTRO E INST. DE ALIM.CAB. NH-80 2X4mm2

Rendimiento m/DIA MO. 50.0000 EQ. 50.0000 Costo unitario directo por : m 5.34

Código	Descripción Recurso	Unidad	Cuadrilla	Cantidad	Precio S/	Parcial S/
Mano de Obra						
0147010002	OPERARIO	hh	1.0000	0.1600	21.90	3.50
3.50						
Materiales						
0207040050	CABLE NH-80 - 4mm2	m		1.0500	1.51	1.59
0230480033	CINTA AISLANTE ELECTRICA	und		0.0250	5.42	0.14
1.73						
Equipos						
0337010001	HERRAMIENTAS MANUALES	%MO		3.0000	3.50	0.11
0.11						

Partida 05.04.06 SUMINISTRO E INST. DE ALIM.CAB. NH-80 2X2.5mm2

Rendimiento m/DIA MO. 50.0000 EQ. 50.0000 Costo unitario directo por : m 4.85

Código	Descripción Recurso	Unidad	Cuadrilla	Cantidad	Precio S/	Parcial S/
Mano de Obra						
0147010002	OPERARIO	hh	1.0000	0.1600	21.90	3.50
3.50						
Materiales						
0207040051	CABLE NH-80 - 2.5mm2	m		1.0500	1.05	1.10
0230480033	CINTA AISLANTE ELECTRICA	und		0.0250	5.42	0.14
1.24						
Equipos						
0337010001	HERRAMIENTAS MANUALES	%MO		3.0000	3.50	0.11
0.11						

CONSORCIO EJECUTOR TAMARINDO

Pastor Bernal Diaz
 REPRESENTANTE COMÚN

Análisis de precios unitarios

Presupuesto 0302021 "MEJORAMIENTO DEL SERVICIO EDUCATIVO DE LA I.E.I. N° 2104 DEL A.H. TAMARINDO DEL DISTRITO DE GUADALUPE
 PACASMAYO, LA LIBERTAD" 000038
 Subpresupuesto 003 INSTALACIONES ELECTRICAS Fecha presupuesto 30/06/2020

Partida 05.05.01 BUZONETA DE CONCRETO PARA INST. ELÉCTRICAS

Rendimiento und/DIA MO. 6.0000 EQ. 6.0000 Costo unitario directo por : und 151.85

Código	Descripción Recurso	Unidad	Cuadrilla	Cantidad	Precio S/	Parcial S/
Mano de Obra						
0147010002	OPERARIO	hh	0.1000	0.1333	21.90	2.92
0147010004	PEON	hh	1.0000	1.3333	15.82	21.09
24.01						
Materiales						
0221030006	BUZONETA DE CONCRETO	und		1.0000	127.12	127.12
127.12						
Equipos						
0337010001	HERRAMIENTAS MANUALES	%MO		3.0000	24.01	0.72
0.72						

Partida 05.06.01 TG-01, TABLERO GENERAL DE DISTRIBUCIÓN

Rendimiento und/DIA MO. 1.0000 EQ. 1.0000 Costo unitario directo por : und 1,799.54

Código	Descripción Recurso	Unidad	Cuadrilla	Cantidad	Precio S/	Parcial S/
Mano de Obra						
0147010002	OPERARIO	hh	1.0000	8.0000	21.90	175.20
0147010003	OFICIAL	hh	1.0000	8.0000	17.55	140.40
315.60						
Materiales						
0212000050	GABINETE METÁLICO CON BARRA DE COBRE, 36 POLOS	und		1.0000	677.97	677.97
0212020101	INTERRUPTOR TERMOMAGNETICO DE 2x32A	und		1.0000	25.42	25.42
0212020102	INTERRUPTOR TERMOMAGNETICO DE 2x120A	und		1.0000	211.78	211.78
0212020103	INTERRUPTOR TERMOMAGNETICO DE 2x63A	und		1.0000	59.32	59.32
0212020106	INTERRUPTOR TERMOMAGNETICO DE 2x40A	und		2.0000	38.13	76.26
0212020107	INTERRUPTOR TERMOMAGNETICO DE 2x50A	und		1.0000	42.37	42.37
0212320041	INTERRUPTOR DIFERENCIAL 30 mA	pza		5.0000	76.27	381.35
1,474.47						
Equipos						
0337010001	HERRAMIENTAS MANUALES	%MO		3.0000	315.60	9.47
9.47						

Partida 05.07.01 SUBTABLERO DE DISTRIBUCIÓN TD-01

Rendimiento und/DIA MO. 1.0000 EQ. 1.0000 Costo unitario directo por : und 772.07

Código	Descripción Recurso	Unidad	Cuadrilla	Cantidad	Precio S/	Parcial S/
Mano de Obra						
0147010002	OPERARIO	hh	1.0000	8.0000	21.90	175.20
0147010003	OFICIAL	hh	1.0000	8.0000	17.55	140.40
315.60						
Materiales						
0212000051	GABINETE METÁLICO CON BARRA DE COBRE, 18 POLOS	und		1.0000	143.98	143.98
0212020104	INTERRUPTOR TERMOMAGNETICO DE 2x20A	und		4.0000	25.08	100.32
0212020105	INTERRUPTOR TERMOMAGNETICO DE 2x16A	und		2.0000	25.08	50.16
0212320041	INTERRUPTOR DIFERENCIAL 30 mA	pza		2.0000	76.27	152.54
447.00						
Equipos						
0337010001	HERRAMIENTAS MANUALES	%MO		3.0000	315.60	9.47
9.47						

CONSORCIO EJECUTOR TAMARINDO

Pastor Bernal Diaz
 REPRESENTANTE COMUN

Análisis de precios unitarios

Presupuesto 0302021 "MEJORAMIENTO DEL SERVICIO EDUCATIVO DE LA I.E.I. N° 2104 DEL A.H. TAMARINDO DEL DISTRITO DE BUNDA LUPE, PACASMAYO, LA LIBERTAD" **000051**

Subpresupuesto 003 INSTALACIONES ELECTRICAS Fecha presupuesto 30/06/2020

Partida 05.07.02 SUBTABLERO DE DISTRIBUCIÓN TD-02

Rendimiento und/DIA MO. 1.0000 EQ. 1.0000 Costo unitario directo por : und 924.61

Código	Descripción Recurso	Unidad	Cuadrilla	Cantidad	Precio S/	Parcial S/
Mano de Obra						
0147010002	OPERARIO	hh	1.0000	8.0000	21.90	175.20
0147010003	OFICIAL	hh	1.0000	8.0000	17.55	140.40
315.60						
Materiales						
0212000051	GABINETE METÁLICO CON BARRA DE COBRE, 18 POLOS	und		1.0000	143.98	143.98
0212020104	INTERRUPTOR TERMOMAGNETICO DE 2x20A	und		4.0000	25.08	100.32
0212020105	INTERRUPTOR TERMOMAGNETICO DE 2x16A	und		2.0000	25.08	50.16
0212320041	INTERRUPTOR DIFERENCIAL 30 mA	pza		4.0000	76.27	305.08
599.54						
Equipos						
0337010001	HERRAMIENTAS MANUALES	%MO		3.0000	315.60	9.47
9.47						

Partida 05.07.03 SUBTABLERO DE DISTRIBUCIÓN TD-03

Rendimiento und/DIA MO. 1.0000 EQ. 1.0000 Costo unitario directo por : und 848.34

Código	Descripción Recurso	Unidad	Cuadrilla	Cantidad	Precio S/	Parcial S/
Mano de Obra						
0147010002	OPERARIO	hh	1.0000	8.0000	21.90	175.20
0147010003	OFICIAL	hh	1.0000	8.0000	17.55	140.40
315.60						
Materiales						
0212000051	GABINETE METÁLICO CON BARRA DE COBRE, 18 POLOS	und		1.0000	143.98	143.98
0212020104	INTERRUPTOR TERMOMAGNETICO DE 2x20A	und		3.0000	25.08	75.24
0212020105	INTERRUPTOR TERMOMAGNETICO DE 2x16A	und		3.0000	25.08	75.24
0212320041	INTERRUPTOR DIFERENCIAL 30 mA	pza		3.0000	76.27	228.81
523.27						
Equipos						
0337010001	HERRAMIENTAS MANUALES	%MO		3.0000	315.60	9.47
9.47						

Partida 05.08.01 INST. DEL SISTEMA DE PUESTA A TIERRA

Rendimiento und/DIA MO. 1.0000 EQ. 1.0000 Costo unitario directo por : und 889.85

Código	Descripción Recurso	Unidad	Cuadrilla	Cantidad	Precio S/	Parcial S/
Mano de Obra						
0147010002	OPERARIO	hh	1.0000	8.0000	21.90	175.20
0147010004	PEON	hh	2.0000	16.0000	15.82	253.12
428.32						
Materiales						
0204010003	TIERRA DE CHACRA O VEGETAL	m3		1.3000	20.00	26.00
0206500070	CONECTOR TIPO AB COPPERWELD	pza		1.0000	72.03	72.03
0217220005	CAJA DE REGISTRO PARA P.T.	und		1.0000	30.42	30.42
0227000005	BENTONITA	kg		60.0000	1.10	66.00
0230100001	VARILLA DE COBRE DE 3/4" x 2.40m.	und		1.0000	254.23	254.23
448.68						
Equipos						
0337010001	HERRAMIENTAS MANUALES	%MO		3.0000	428.32	12.85
12.85						

CONSORCIO EJECUTOR TAMARINDO
Pastor Bernal Diaz
 REPRESENTANTE COMÚN

Análisis de precios unitarios

Presupuesto 0302021 "MEJORAMIENTO DEL SERVICIO EDUCATIVO DE LA I.E.I. N° 2104 DEL A.H. TAMARINDO DEL DISTRITO DE GUADALUPE, PACASMAYO, LA LIBERTAD"

Subpresupuesto 003 INSTALACIONES ELECTRICAS Fecha presupuesto 30/06/2020

Partida 05.09.01.01 ART.FLUOR PARA ENDOZAR.2/40W C/REJ.MET.EMPOTRADO AF similar al tipo RAS -A-2x40

Rendimiento und/DIA MO. 4.0000 EQ. 4.0000 Costo unitario directo por : und 238.96

Código	Descripción Recurso	Unidad	Cuadrilla	Cantidad	Precio S/	Parcial S/
Mano de Obra						
0147010002	OPERARIO	hh	2.0000	4.0000	21.90	87.60
0147010003	OFICIAL	hh	1.0000	2.0000	17.55	35.10
122.70						
Materiales						
0211900013	ACCESORIOS DE FIJACIÓN PARA REFLECTOR	GLB		1.0000	50.00	50.00
0212140042	FLUORES. ART. BE 2/40W JOSFEL	und		1.0000	60.93	60.93
0229040097	CINTA AISLANTE	m		0.5000	0.84	0.42
111.35						
Equipos						
0337010001	HERRAMIENTAS MANUALES	%MO		4.0000	122.70	4.91
4.91						

Partida 05.09.01.02 ART. FLUOR CIRCULAR ADOZADO DE 32 W.

Rendimiento und/DIA MO. 10.0000 EQ. 10.0000 Costo unitario directo por : und 65.05

Código	Descripción Recurso	Unidad	Cuadrilla	Cantidad	Precio S/	Parcial S/
Mano de Obra						
0147010002	OPERARIO	hh	1.0000	0.8000	21.90	17.52
17.52						
Materiales						
0211210099	EQUIPO PARA FLUORESCENTE CIRCULAR 1/32	und		1.0000	27.03	27.03
0211900011	ACCESORIOS DE FIJACIÓN	GLB		1.0000	10.00	10.00
0212140047	FLUORESCENTE CIRCULAR 1/32	und		1.0000	9.80	9.80
46.83						
Equipos						
0337010001	HERRAMIENTAS MANUALES	%MO		4.0000	17.52	0.70
0.70						

Partida 05.09.01.03 LUCES DE EMERGENCIA 24 LED ULTRA BRILLANTE LUZ BLANCA 220 VAC 60hz

Rendimiento und/DIA MO. 12.0000 EQ. 12.0000 Costo unitario directo por : und 137.98

Código	Descripción Recurso	Unidad	Cuadrilla	Cantidad	Precio S/	Parcial S/
Mano de Obra						
0147010002	OPERARIO	hh	1.0000	0.6667	21.90	14.60
14.60						
Materiales						
0211210101	EQUIPO DE LUZ DE EMERGENCIA 24 LED ULTRA BRILLANTE LUZ BLANCA 220 VAC 60hz	und		1.0000	118.56	118.56
0211900012	ELEMENTOS DE FIJACIÓN PARA EQUIPO DE LUZ DE EMERGENCIA	GLB		1.0000	4.24	4.24
122.80						
Equipos						
0337010001	HERRAMIENTAS MANUALES	%MO		4.0000	14.60	0.58
0.58						

CONSORCIO EJECUTOR TAMARINDO

Pastor Bernal Díaz
 REPRESENTANTE COMÚN

Análisis de precios unitarios

Presupuesto 0302021 "MEJORAMIENTO DEL SERVICIO EDUCATIVO DE LA I.E.I. N° 2104 DEL A.H. TAMARINDO DEL DISTRITO DE GUADALUPE, PACASMAYO, LA LIBERTAD" 000055
 Subpresupuesto 003 INSTALACIONES ELECTRICAS Fecha presupuesto 30/06/2020

Partida 05.09.02.01 FAROLA METÁLICA CON DOS LUMINARIAS 70 W PARA ALUMBRADO EXTERIOR

Rendimiento und/DIA MO. 4.0000 EQ. 4.0000 Costo unitario directo por : und 449.21

Código	Descripción Recurso	Unidad	Cuadrilla	Cantidad	Precio S/	Parcial S/
Mano de Obra						
014701002	OPERARIO	hh	2.0000	4.0000	21.90	87.60
014701003	OFICIAL	hh	1.0000	2.0000	17.55	35.10
122.70						
Materiales						
0211010100	REFLECTOR ARAN INT. ASIMET. C/EQ. H.METÁLICO 70W PR	und		2.0000	135.59	271.18
0211900013	ACCESORIOS DE FIJACIÓN PARA REFLECTOR	GLB		1.0000	50.00	50.00
0229040097	CINTA AISLANTE	m		0.5000	0.84	0.42
321.60						
Equipos						
0337010001	HERRAMIENTAS MANUALES	%MO		4.0000	122.70	4.91
4.91						

Partida 05.09.02.02 REFLECTOR LED 400W PARA ALUMBRADO EXTERIOR

Rendimiento und/DIA MO. 4.0000 EQ. 4.0000 Costo unitario directo por : und 686.50

Código	Descripción Recurso	Unidad	Cuadrilla	Cantidad	Precio S/	Parcial S/
Mano de Obra						
014701002	OPERARIO	hh	2.0000	4.0000	21.90	87.60
014701003	OFICIAL	hh	1.0000	2.0000	17.55	35.10
122.70						
Materiales						
0211010102	REFLECTOR METÁLICO LED 400 W	und		1.0000	508.47	508.47
0211900013	ACCESORIOS DE FIJACIÓN PARA REFLECTOR	GLB		1.0000	50.00	50.00
0229040097	CINTA AISLANTE	m		0.5000	0.84	0.42
558.89						
Equipos						
0337010001	HERRAMIENTAS MANUALES	%MO		4.0000	122.70	4.91
4.91						

Partida 05.09.03.01 PRUEBAS DE AISLAMIENTO Y RESISTIVIDAD RED GENERAL

Rendimiento und/DIA MO. 4.0000 EQ. 4.0000 Costo unitario directo por : und 127.61

Código	Descripción Recurso	Unidad	Cuadrilla	Cantidad	Precio S/	Parcial S/
Mano de Obra						
014701002	OPERARIO	hh	2.0000	4.0000	21.90	87.60
014701003	OFICIAL	hh	1.0000	2.0000	17.55	35.10
122.70						
Equipos						
0337010001	HERRAMIENTAS MANUALES	%MO		4.0000	122.70	4.91
4.91						

Partida 05.09.03.02 SUMINISTRO E INSTALACION DE CABLE DE INTERNET

Rendimiento m/DIA MO. 50.0000 EQ. 50.0000 Costo unitario directo por : m 6.06

Código	Descripción Recurso	Unidad	Cuadrilla	Cantidad	Precio S/	Parcial S/
Mano de Obra						
014701002	OPERARIO	hh	1.0000	0.1600	21.90	3.50
3.50						
Materiales						
0230480033	CINTA AISLANTE ELECTRICA	und		0.0250	5.42	0.14
0298010082	CABLE PARA INTERNET 8P8C	m		1.1000	2.10	2.31
2.45						
Equipos						
0337010001	HERRAMIENTAS MANUALES	%MO		3.0000	3.50	0.11
0.11						

CONSORCIO EJECUTOR TAMARINDO

Pastor Bernal Diaz
 Pastor Bernal Diaz
 REPRESENTANTE COMUN

Análisis de precios unitarios

090057

Presupuesto 0302021 "MEJORAMIENTO DEL SERVICIO EDUCATIVO DE LA I.E.I. N° 2104 DEL A.H. TAMARINDO DEL DISTRITO DE GUADALUPE, PACASMAYO, LA LIBERTAD"

Subpresupuesto 003 INSTALACIONES ELECTRICAS Fecha presupuesto 30/06/2020

Partida 05.09.03.03 SUMINISTRO E INSTALACION DE CABLE DE TV

Rendimiento m/DIA MO. 50.0000 EQ. 50.0000 Costo unitario directo por : m 4.81

Código	Descripción Recurso	Unidad	Cuadrilla	Cantidad	Precio S/	Parcial S/
	Mano de Obra					
0147010002	OPERARIO	hh	1.0000	0.1600	21.90	3.50
	Materiales					
0230480033	CINTA AISLANTE ELECTRICA	und		0.0250	5.42	0.14
0298010083	CABLE COAXIAL RG-6	m		1.1000	0.63	0.69
0298010084	CONECTOR COAXIAL RG-6	und		0.1463	2.54	0.37
	Equipos					
0337010001	HERRAMIENTAS MANUALES	%MO		3.0000	3.50	0.11
						0.11

Partida 05.09.03.04 SUMINISTRO E INSTALACION DE CABLE DE TELÉFONO

Rendimiento m/DIA MO. 50.0000 EQ. 50.0000 Costo unitario directo por : m 4.45

Código	Descripción Recurso	Unidad	Cuadrilla	Cantidad	Precio S/	Parcial S/
	Mano de Obra					
0147010002	OPERARIO	hh	1.0000	0.1600	21.90	3.50
	Materiales					
0230480033	CINTA AISLANTE ELECTRICA	und		0.0250	5.42	0.14
0298010085	CABLE TELEFÓNICO 2X22	m		1.1000	0.64	0.70
	Equipos					
0337010001	HERRAMIENTAS MANUALES	%MO		3.0000	3.50	0.11
						0.11

Partida 05.09.03.05 SUMINISTRO E INSTALACION DE MÓDEM-ROUTER ADSL Y SWITCH 8 PUERTOS PARA INTERNET

Rendimiento und/DIA MO. 5.0000 EQ. 5.0000 Costo unitario directo por : und 241.04

Código	Descripción Recurso	Unidad	Cuadrilla	Cantidad	Precio S/	Parcial S/
	Mano de Obra					
0147010002	OPERARIO	hh	0.1000	0.1600	21.90	3.50
	Materiales					
0230480033	CINTA AISLANTE ELECTRICA	und		0.0250	5.42	0.14
0298010086	SWITH 8 PUERTOS	und		1.0000	50.85	50.85
0298010087	ADAPTADOR DC	und		1.0000	33.90	33.90
0298010088	MODEM - ROUTER ADSL	und		1.0000	152.54	152.54
	Equipos					
0337010001	HERRAMIENTAS MANUALES	%MO		3.0000	3.50	0.11
						0.11

CONSORCIO EJECUTOR TAMARINDO
 Pastor Bernal Diaz
 REPRESENTANTE COMÚN

Análisis de precios unitarios

000053

Presupuesto 0302021 "MEJORAMIENTO DEL SERVICIO EDUCATIVO DE LA I.E.J. N° 2104 DEL A.H. TAMARINDO DEL DISTRITO DE GUADALUPE, PACASMAYO, LA LIBERTAD"

Subpresupuesto 005 CERCO PERIMÉTRICO Fecha presupuesto 30/06/2020

Partida 06.01.01 LIMPIEZA DE TERRENO MANUAL

Rendimiento m2/DIA MO. 500.0000 EQ. 500.0000 Costo unitario directo por : m2 1.14

Código	Descripción Recurso	Unidad	Cuadrilla	Cantidad	Precio S/	Parcial S/
Mano de Obra						
0147010002	OPERARIO	hh	1.0000	0.0160	21.90	0.35
0147010004	PEON	hh	3.0000	0.0480	15.82	0.76
1.11						
Equipos						
0337010001	HERRAMIENTAS MANUALES	%MO		3.0000	1.11	0.03
0.03						

Partida 06.01.02 TRAZO Y REPLANTEO

Rendimiento m2/DIA MO. 150.0000 EQ. 150.0000 Costo unitario directo por : m2 5.66

Código	Descripción Recurso	Unidad	Cuadrilla	Cantidad	Precio S/	Parcial S/
Mano de Obra						
0147000032	TOPOGRAFO	hh	1.0000	0.0533	24.28	1.29
0147010003	OFICIAL	hh	1.0000	0.0533	17.55	0.94
0147010004	PEON	hh	2.0000	0.1067	15.82	1.69
3.92						
Materiales						
0230020001	YESO DE 28 Kg	BOL		0.0100	12.71	0.13
0244010000	ESTACA DE MADERA	p2		0.0200	2.03	0.04
0.17						
Equipos						
0337010001	HERRAMIENTAS MANUALES	%MO		3.0000	3.92	0.12
0349190003	NIVEL	HE	1.0000	0.0533	8.00	0.43
0349190005	ESTACIÓN TOTAL	HE	1.0000	0.0533	19.07	1.02
1.57						

Partida 06.02.01 EXCAVACION MANUAL EN TERRENO NATURAL

Rendimiento m3/DIA MO. 3.7000 EQ. 3.7000 Costo unitario directo por : m3 40.11

Código	Descripción Recurso	Unidad	Cuadrilla	Cantidad	Precio S/	Parcial S/
Mano de Obra						
0147010002	OPERARIO	hh	0.1000	0.2162	21.90	4.73
0147010004	PEON	hh	1.0000	2.1622	15.82	34.21
38.94						
Equipos						
0337010001	HERRAMIENTAS MANUALES	%MO		3.0000	38.94	1.17
1.17						

Partida 06.02.02 RELLENO CON MATERIAL PROPIO COMPACTADO (PLANCHA COMPACTADORA)

Rendimiento m3/DIA MO. 8.0000 EQ. 8.0000 Costo unitario directo por : m3 45.26

Código	Descripción Recurso	Unidad	Cuadrilla	Cantidad	Precio S/	Parcial S/
Mano de Obra						
0147010002	OPERARIO	hh	0.1000	0.1000	21.90	2.19
0147010004	PEON	hh	2.0000	2.0000	15.82	31.64
33.83						
Materiales						
0239050000	AGUA	m3		0.0500	5.00	0.25
0.25						
Equipos						
0337010001	HERRAMIENTAS MANUALES	%MO		3.0000	33.83	1.01
0349030001	COMPACTADOR VIBR. TIPO PLANCHA 4 HP	hm	1.0000	1.0000	10.17	10.17
11.18						

CONSORCIO EJECUTOR TAMARINDO
Pastor Bernal Diaz
 PASTOR BERNAL DIAZ
 REPRESENTANTE COMÚN

Análisis de precios unitarios

Presupuesto 0302021 "MEJORAMIENTO DEL SERVICIO EDUCATIVO DE LA I.E.I. N° 2104 DEL A.H. TAMARINDO DEL DISTRITO DE GUADALUPE, PACASMAYO, LA LIBERTAD"

Subpresupuesto 005 CERCO PERIMÉTRICO

Fecha presupuesto 30/06/2020

Partida 06.02.03 ACARREO Y ELIMINACION DE MATERIAL EXEDENTE CON MINICARGADOR (DISTANCIA 100 M.)

Rendimiento m3/DIA MO. 35.0000 EQ. 35.0000 Costo unitario directo por : m3 20.63

Código	Descripción Recurso	Unidad	Cuadrilla	Cantidad	Precio S/	Parcial S/
Mano de Obra						
0147010002	OPERARIO	hh	0.1000	0.0229	21.90	0.50
0147010004	PEON	hh	1.0000	0.2286	15.82	3.62
4.12						
Equipos						
0337010001	HERRAMIENTAS MANUALES	%MO		1.0000	4.12	0.04
0349040091	MINICARGADOR 67.1 HP	hm	1.0000	0.2286	72.04	16.47
16.51						

Partida 06.02.04 ELIMINACION DE MATERIAL EXCEDENTE Y DEMOLICIONES HASTA 15 KM

Rendimiento m3/DIA MO. 60.0000 EQ. 60.0000 Costo unitario directo por : m3 39.31

Código	Descripción Recurso	Unidad	Cuadrilla	Cantidad	Precio S/	Parcial S/
Mano de Obra						
0147010002	OPERARIO	hh	2.0000	0.2667	21.90	5.84
0147010004	PEON	hh	0.5000	0.0667	15.82	1.06
6.90						
Equipos						
0337010001	HERRAMIENTAS MANUALES	%MO		3.0000	6.90	0.21
0348040036	CAMION VOLQUETE 15 M3.	hm	1.0000	0.1333	114.41	15.25
0349040009	CARGADOR S/LLANTAS 125 HP 2.5 YD3.	hm	1.0000	0.1333	127.12	16.95
32.41						

Partida 06.03.01 CONCRETO 1:10 +30% P.G. PARA CIMENTOS CORRIDOS

Rendimiento m3/DIA MO. 22.0000 EQ. 22.0000 Costo unitario directo por : m3 187.15

Código	Descripción Recurso	Unidad	Cuadrilla	Cantidad	Precio S/	Parcial S/
Mano de Obra						
0147010002	OPERARIO	hh	1.0000	0.3636	21.90	7.96
0147010004	PEON	hh	8.0000	2.9091	15.82	46.02
53.98						
Materiales						
0205000009	PIEDRA GRANDE DE 8"	m3		0.5040	45.00	22.68
0223010001	CEMENTO PORTLAND TIPO V	BOL		3.0450	23.22	70.70
0238000000	HORMIGON	m3		0.8720	38.00	33.14
0239050000	AGUA	m3		0.1050	5.00	0.53
127.05						
Equipos						
0337010001	HERRAMIENTAS MANUALES	%MO		3.0000	53.98	1.62
0348010011	MEZCLADORA DE CONCRETO DE 9 -11P3	hm	1.0000	0.3636	12.38	4.50
6.12						

CONSORCIO EJECUTOR TAMARINDO

Pastor Bernal Díaz
REPRESENTANTE COMÚN

Análisis de precios unitarios

000051

Presupuesto 0302021 "MEJORAMIENTO DEL SERVICIO EDUCATIVO DE LA I.E.I. N° 2104 DEL A.H. TAMARINDO DEL DISTRITO DE GUADALUPE, PACASMAYO, LA LIBERTAD"

Subpresupuesto 005 CERCO PERIMÉTRICO Fecha presupuesto 30/06/2020

Partida 06.03.02 SOLADO PARA ZAPATAS, MEZCLA C:A:Pch 1:5:5, E=4"

Rendimiento m2/DIA MO. 70.0000 EQ. 70.0000 Costo unitario directo por : m2 40.36

Código	Descripción Recurso	Unidad	Cuadrilla	Cantidad	Precio S/	Parcial S/
Mano de Obra						
0147010002	OPERARIO	hh	2.0000	0.2286	21.90	5.01
0147010003	OFICIAL	hh	1.0000	0.1143	17.55	2.01
0147010004	PEON	hh	6.0000	0.6857	15.82	10.85
17.87						
Materiales						
0223010001	CEMENTO PORTLAND TIPO V	BOL		0.5680	23.22	13.19
0238000000	HORMIGON	m3		0.1880	38.00	7.14
0243160052	REGLA DE MADERA	p2		0.1000	2.00	0.20
20.53						
Equipos						
0337010001	HERRAMIENTAS MANUALES	%MO		3.0000	17.87	0.54
0348010011	MEZCLADORA DE CONCRETO DE 9 -11P3	hm	1.0000	0.1143	12.38	1.42
1.96						

Partida 06.03.03 CONCRETO EN ZAPATAS F'C= 210 KG/CM2

Rendimiento M3/DIA MO. 24.0000 EQ. 24.0000 Costo unitario directo por : M3 362.71

Código	Descripción Recurso	Unidad	Cuadrilla	Cantidad	Precio S/	Parcial S/
Mano de Obra						
0147010002	OPERARIO	hh	2.0000	0.6667	21.90	14.60
0147010003	OFICIAL	hh	1.0000	0.3333	17.55	5.85
0147010004	PEON	hh	8.0000	2.6667	15.82	42.19
62.64						
Materiales						
0205000003	PIEDRA CHANCADA DE 1/2"	m3		0.6200	66.00	40.92
0205010004	ARENA GRUESA	m3		0.5300	46.00	24.38
0223010001	CEMENTO PORTLAND TIPO V	BOL		9.7400	23.22	226.16
0239050000	AGUA	m3		0.1840	5.00	0.92
292.38						
Equipos						
0337010001	HERRAMIENTAS MANUALES	%MO		3.0000	62.64	1.88
0348010011	MEZCLADORA DE CONCRETO DE 9 -11P3	hm	1.0000	0.3333	12.38	4.13
0349070004	VIBRADOR DE CONCRETO 4 HP 2.40"	hm	0.5000	0.1667	10.08	1.68
7.69						

Partida 06.03.04 ACERO ESTRUCTURAL TRABAJADO PARA ZAPATAS

Rendimiento kg/DIA MO. 250.0000 EQ. 250.0000 Costo unitario directo por : kg 4.27

Código	Descripción Recurso	Unidad	Cuadrilla	Cantidad	Precio S/	Parcial S/
Mano de Obra						
0147010002	OPERARIO	hh	1.0000	0.0320	21.90	0.70
0147010003	OFICIAL	hh	1.0000	0.0320	17.55	0.56
1.26						
Materiales						
0202040009	ALAMBRE NEGRO N°16	kg		0.0600	4.83	0.29
0202970002	ACERO DE REFUERZO FY=4200 GRADO 60	kg		1.0500	2.55	2.68
2.97						
Equipos						
0337010001	HERRAMIENTAS MANUALES	%MO		3.0000	1.26	0.04
0.04						

CONSORCIO EJECUTOR TAMARINDO

Pastor Bernal Diaz
 REPRESENTANTE COMÚN

Análisis de precios unitarios

Presupuesto 0302021 "MEJORAMIENTO DEL SERVICIO EDUCATIVO DE LA I.E.I. N° 2104 DEL A.H. TAMARINDO DEL DISTRITO DE GUADALUPE, PACASMAYO, LA LIBERTAD" **000050**

Subpresupuesto 005 CERCO PERIMÉTRICO Fecha presupuesto 30/06/2020

Partida 06.03.05 CURADO DE SUPERFICIES DE CONCRETO

Rendimiento m2/DIA MO. 11.2000 EQ. 11.2000 Costo unitario directo por : m2 14.36

Código	Descripción Recurso	Unidad	Cuadrilla	Cantidad	Precio S/	Parcial S/
Mano de Obra						
014701003	OFICIAL	hh	1.0000	0.7143	17.55	12.54
12.54						
Materiales						
0229010100	CURADOR QUIMICO	gln		0.0500	27.88	1.39
1.39						
Equipos						
0348410001	MOCHILA ESPARCIDORA	HE	0.1000	0.0714	6.00	0.43
0.43						

Partida 06.04.01 CONCRETO EN SOBRECIMIENTO ARMADO Fc=175 KG/CM2.

Rendimiento m3/DIA MO. 10.0000 EQ. 10.0000 Costo unitario directo por : m3 473.74

Código	Descripción Recurso	Unidad	Cuadrilla	Cantidad	Precio S/	Parcial S/
Mano de Obra						
0147010002	OPERARIO	hh	2.0000	1.6000	21.90	35.04
0147010003	OFICIAL	hh	1.0000	0.8000	17.55	14.04
0147010004	PEON	hh	12.0000	9.6000	15.82	151.87
200.95						
Materiales						
0205000003	PIEDRA CHANCADA DE 1/2"	m3		0.5500	66.00	36.30
0205010004	ARENA GRUESA	m3		0.5400	46.00	24.84
0223010001	CEMENTO PORTLAND TIPO V	BOL		8.4300	23.22	195.74
0239050000	AGUA	m3		0.1800	5.00	0.90
257.78						
Equipos						
0337010001	HERRAMIENTAS MANUALES	%MO		3.0000	200.95	6.03
0348010011	MEZCLADORA DE CONCRETO DE 9 -11P3	hm	0.5000	0.4000	12.38	4.95
0349070004	VIBRADOR DE CONCRETO 4 HP 2.40"	hm	0.5000	0.4000	10.08	4.03
15.01						

Partida 06.04.02 ENCOFRADO Y DESENCOFRADO DE SOBRECIMIENTO ARMADO

Rendimiento m2/DIA MO. 11.2000 EQ. 11.2000 Costo unitario directo por : m2 57.58

Código	Descripción Recurso	Unidad	Cuadrilla	Cantidad	Precio S/	Parcial S/
Mano de Obra						
0147010002	OPERARIO	hh	1.0000	0.7143	21.90	15.64
0147010003	OFICIAL	hh	1.2000	0.8571	17.55	15.04
0147010004	PEON	hh	0.4000	0.2857	15.82	4.52
35.20						
Materiales						
0202010005	CLAVOS PARA MADERA C/C 3"	kg		0.1300	3.05	0.40
0202040010	ALAMBRE NEGRO N°8	kg		0.2600	4.83	1.26
0245010008	MADERA P/ENCOFRADO	p2		4.8300	4.07	19.66
21.32						
Equipos						
0337010001	HERRAMIENTAS MANUALES	%MO		3.0000	35.20	1.06
1.06						

CONSORCIO EJECUTOR TAMARINDO

Pastor Bernal Diaz
Pastor Bernal Diaz
REPRESENTANTE COMÚN

Análisis de precios unitarios

Presupuesto 0302021 "MEJORAMIENTO DEL SERVICIO EDUCATIVO DE LA I.E.I. N° 2104 DEL A.H. TAMARINDO DEL DINTA DE GUADALUPE, PACASMAYO, LA LIBERTAD" **000000**

Subpresupuesto 005 CERCO PERIMÉTRICO Fecha presupuesto 30/06/2020

Partida 06.04.03 ACERO Fy 4200 Kg/cm2 EN SOBRECIMIENTO ARMADO

Rendimiento kg/DIA MO. 250.0000 EQ. 250.0000 Costo unitario directo por : kg 4.27

Código	Descripción Recurso	Unidad	Cuadrilla	Cantidad	Precio S/	Parcial S/
Mano de Obra						
014701002	OPERARIO	hh	1.0000	0.0320	21.90	0.70
014701003	OFICIAL	hh	1.0000	0.0320	17.55	0.56
1.26						
Materiales						
020204009	ALAMBRE NEGRO N°16	kg		0.0600	4.83	0.29
020297002	ACERO DE REFUERZO FY=4200 GRADO 60	kg		1.0500	2.55	2.68
2.97						
Equipos						
033701001	HERRAMIENTAS MANUALES	%MO		3.0000	1.26	0.04
0.04						

Partida 06.04.04 CURADO DE SUPERFICIES DE CONCRETO

Rendimiento m2/DIA MO. 11.2000 EQ. 11.2000 Costo unitario directo por : m2 14.36

Código	Descripción Recurso	Unidad	Cuadrilla	Cantidad	Precio S/	Parcial S/
Mano de Obra						
014701003	OFICIAL	hh	1.0000	0.7143	17.55	12.54
12.54						
Materiales						
022901010	CURADOR QUIMICO	gln		0.0500	27.88	1.39
1.39						
Equipos						
034841001	MOCHILA ESPARCIDORA	HE	0.1000	0.0714	6.00	0.43
0.43						

Partida 06.05.01 CONCRETO EN VIGAS DE CIMENTACION F'c= 210 KG/CM2

Rendimiento m3/DIA MO. 18.0000 EQ. 18.0000 Costo unitario directo por : m3 401.45

Código	Descripción Recurso	Unidad	Cuadrilla	Cantidad	Precio S/	Parcial S/
Mano de Obra						
014701002	OPERARIO	hh	3.0000	1.3333	21.90	29.20
014701003	OFICIAL	hh	2.0000	0.8889	17.55	15.60
014701004	PEON	hh	8.0000	3.5556	15.82	56.25
101.05						
Materiales						
020500003	PIEDRA CHANCADA DE 1/2"	m3		0.6200	66.00	40.92
020501004	ARENA GRUESA	m3		0.5300	46.00	24.38
022301001	CEMENTO PORTLAND TIPO V	BOL		9.7400	23.22	226.16
023905000	AGUA	m3		0.1840	5.00	0.92
292.38						
Equipos						
033701001	HERRAMIENTAS MANUALES	%MO		3.0000	101.05	3.03
034801001	MEZCLADORA DE CONCRETO DE 9 -11P3	hm	0.5000	0.2222	12.38	2.75
034907004	VIBRADOR DE CONCRETO 4 HP 2.40"	hm	0.5000	0.2222	10.08	2.24
8.02						

CONSORCIO EJECUTOR TAMARINDO
Pastor Bernal Diaz
 REPRESENTANTE COMÚN

Análisis de precios unitarios

000048

Presupuesto 0302021 "MEJORAMIENTO DEL SERVICIO EDUCATIVO DE LA I.E.I. N° 2104 DEL A.H. TAMARINDO DEL DISTRITO DE GUADALUPE, PACASMAYO, LA LIBERTAD"

Subpresupuesto 005 CERCO PERIMÉTRICO Fecha presupuesto 30/06/2020

Partida 06.05.02 ENCOFRADO Y DEENCOFRADO PARA VIGAS DE CIMENTACION

Rendimiento m2/DIA MO. 8.0000 EQ. 8.0000 Costo unitario directo por : m2 74.94

Código	Descripción Recurso	Unidad	Cuadrilla	Cantidad	Precio S/	Parcial S/
Mano de Obra						
0147010002	OPERARIO	hh	1.0000	1.0000	21.90	21.90
0147010003	OFICIAL	hh	1.2000	1.2000	17.55	21.06
0147010004	PEON	hh	0.4000	0.4000	15.82	6.33
49.29						
Materiales						
0202010005	CLAVOS PARA MADERA C/C 3"	kg		0.1500	3.05	0.46
0202040010	ALAMBRE NEGRO N°8	kg		0.3000	4.83	1.45
0245010008	MADERA P/ENCOFRADO	p2		5.4700	4.07	22.26
24.17						
Equipos						
0337010001	HERRAMIENTAS MANUALES	%MO		3.0000	49.29	1.48
1.48						

Partida 06.05.03 ACERO ESTRUCTURAL TRABAJADO PARA VIGAS DE CIMENTACION

Rendimiento kg/DIA MO. 250.0000 EQ. 250.0000 Costo unitario directo por : kg 4.27

Código	Descripción Recurso	Unidad	Cuadrilla	Cantidad	Precio S/	Parcial S/
Mano de Obra						
0147010002	OPERARIO	hh	1.0000	0.0320	21.90	0.70
0147010003	OFICIAL	hh	1.0000	0.0320	17.55	0.56
1.26						
Materiales						
0202040009	ALAMBRE NEGRO N°16	kg		0.0600	4.83	0.29
0202970002	ACERO DE REFUERZO FY=4200 GRADO 60	kg		1.0500	2.55	2.68
2.97						
Equipos						
0337010001	HERRAMIENTAS MANUALES	%MO		3.0000	1.26	0.04
0.04						

Partida 06.05.04 CURADO DE SUPERFICIES DE CONCRETO

Rendimiento m2/DIA MO. 11.2000 EQ. 11.2000 Costo unitario directo por : m2 14.36

Código	Descripción Recurso	Unidad	Cuadrilla	Cantidad	Precio S/	Parcial S/
Mano de Obra						
0147010003	OFICIAL	hh	1.0000	0.7143	17.55	12.54
12.54						
Materiales						
0229010100	CURADOR QUIMICO	gln		0.0500	27.88	1.39
1.39						
Equipos						
0348410001	MOCHILA ESPARCIDORA	HE	0.1000	0.0714	6.00	0.43
0.43						

CONSORCIO EJECUTOR TAMARINDO

 Pastor Bernal Díaz
 REPRESENTANTE COMÚN

000047

Análisis de precios unitarios

Presupuesto 0302021 "MEJORAMIENTO DEL SERVICIO EDUCATIVO DE LA I.E.I. N° 2104 DEL A.H. TAMARINDO DEL DISTRITO DE GUADALUPE, PACASMAYO, LA LIBERTAD"

Subpresupuesto 005 CERCO PERIMÉTRICO Fecha presupuesto 30/06/2020

Partida 06.06.01 CONCRETO EN COLUMNAS F'C=175 KG/CM2

Rendimiento m3/DIA MO. 10.0000 EQ. 10.0000 Costo unitario directo por : m3 421.59

Código	Descripción Recurso	Unidad	Cuadrilla	Cantidad	Precio S/	Parcial S/
Mano de Obra						
0147010002	OPERARIO	hh	2.0000	1.6000	21.90	35.04
0147010003	OFICIAL	hh	1.0000	0.8000	17.55	14.04
0147010004	PEON	hh	8.0000	6.4000	15.82	101.25
150.33						
Materiales						
0205000003	PIEDRA CHANCADA DE 1/2"	m3		0.5500	66.00	36.30
0205010004	ARENA GRUESA	m3		0.5400	46.00	24.84
0223010002	CEMENTO PORTLAND TIPO MS	BOL		8.6600	22.03	190.78
0239050000	AGUA	m3		0.1800	5.00	0.90
252.82						
Equipos						
0337010001	HERRAMIENTAS MANUALES	%MO		3.0000	150.33	4.51
0348010011	MEZCLADORA DE CONCRETO DE 9 -11P3	hm	1.0000	0.8000	12.38	9.90
0349070004	VIBRADOR DE CONCRETO 4 HP 2.40"	hm	0.5000	0.4000	10.08	4.03
18.44						

Partida 06.06.02 ENCOFRADO Y DESENCOFRADO NORMAL EN COLUMNAS

Rendimiento m2/DIA MO. 10.0000 EQ. 10.0000 Costo unitario directo por : m2 55.48

Código	Descripción Recurso	Unidad	Cuadrilla	Cantidad	Precio S/	Parcial S/
Mano de Obra						
0147010002	OPERARIO	hh	1.0000	0.8000	21.90	17.52
0147010003	OFICIAL	hh	1.0000	0.8000	17.55	14.04
31.56						
Materiales						
0202010005	CLAVOS PARA MADERA C/C 3"	kg		0.1700	3.05	0.52
0202040010	ALAMBRE NEGRO N°8	kg		0.3000	4.83	1.45
0245010008	MADERA P/ENCOFRADO	p2		5.1600	4.07	21.00
22.97						
Equipos						
0337010001	HERRAMIENTAS MANUALES	%MO		3.0000	31.56	0.95
0.95						

Partida 06.06.03 ACERO ESTRUCTURAL TRABAJADO PARA COLUMNAS

Rendimiento kg/DIA MO. 350.0000 EQ. 350.0000 Costo unitario directo por : kg 3.90

Código	Descripción Recurso	Unidad	Cuadrilla	Cantidad	Precio S/	Parcial S/
Mano de Obra						
0147010002	OPERARIO	hh	1.0000	0.0229	21.90	0.50
0147010003	OFICIAL	hh	1.0000	0.0229	17.55	0.40
0.90						
Materiales						
0202040009	ALAMBRE NEGRO N°16	kg		0.0600	4.83	0.29
0202970002	ACERO DE REFUERZO FY=4200 GRADO 60	kg		1.0500	2.55	2.68
2.97						
Equipos						
0337010001	HERRAMIENTAS MANUALES	%MO		3.0000	0.90	0.03
0.03						

CONSORCIO EJECUTOR TAMARINDO

Pastor Bernal Díaz
 REPRESENTANTE COMÚN

Análisis de precios unitarios

Presupuesto 0302021 "MEJORAMIENTO DEL SERVICIO EDUCATIVO DE LA I.E.I. N° 2104 DEL A.H. TAMARINDO DEL DISTRITO DE GUADALUPE, PACASMAYO, LA LIBERTAD" **000046**

Subpresupuesto 005 CERCO PERIMÉTRICO Fecha presupuesto 30/06/2020

Partida 06.06.04 CURADO DE SUPERFICIES DE CONCRETO

Rendimiento m2/DIA MO. 11.2000 EQ. 11.2000 Costo unitario directo por : m2 14.36

Código	Descripción Recurso	Unidad	Cuadrilla	Cantidad	Precio S/	Parcial S/
Mano de Obra						
014701003	OFICIAL	hh	1.0000	0.7143	17.55	12.54
12.54						
Materiales						
0229010100	CURADOR QUIMICO	gln		0.0500	27.88	1.39
1.39						
Equipos						
0348410001	MOCHILA ESPARCIDORA	HE	0.1000	0.0714	6.00	0.43
0.43						

Partida 06.07.01 CONCRETO EN VIGAS F'c=175 KG/CM2

Rendimiento m3/DIA MO. 18.0000 EQ. 18.0000 Costo unitario directo por : m3 367.85

Código	Descripción Recurso	Unidad	Cuadrilla	Cantidad	Precio S/	Parcial S/
Mano de Obra						
0147010002	OPERARIO	hh	2.0000	0.8889	21.90	19.47
0147010003	OFICIAL	hh	1.0000	0.4444	17.55	7.80
0147010004	PEON	hh	8.0000	3.5556	15.82	56.25
83.52						
Materiales						
0205000003	PIEDRA CHANCADA DE 1/2"	m3		0.9000	66.00	59.40
0205010004	ARENA GRUESA	m3		0.5000	46.00	23.00
0223010002	CEMENTO PORTLAND TIPO MS	BOL		8.6600	22.03	190.78
0239050000	AGUA	m3		0.1800	5.00	0.90
274.08						
Equipos						
0337010001	HERRAMIENTAS MANUALES	%MO		3.0000	83.52	2.51
0348010011	MEZCLADORA DE CONCRETO DE 9 -11P3	hm	1.0000	0.4444	12.38	5.50
0349070004	VIBRADOR DE CONCRETO 4 HP 2.40"	hm	0.5000	0.2222	10.08	2.24
10.25						

Partida 06.07.02 ENCOFRADO Y DESENCOFRADO NORMAL EN VIGAS

Rendimiento m2/DIA MO. 8.5000 EQ. 8.5000 Costo unitario directo por : m2 82.69

Código	Descripción Recurso	Unidad	Cuadrilla	Cantidad	Precio S/	Parcial S/
Mano de Obra						
0147010002	OPERARIO	hh	1.0000	0.9412	21.90	20.61
0147010003	OFICIAL	hh	1.0000	0.9412	17.55	16.52
0147010004	PEON	hh	1.0000	0.9412	15.82	14.89
52.02						
Materiales						
0202010005	CLAVOS PARA MADERA C/C 3"	kg		0.2400	3.05	0.73
0202040010	ALAMBRE NEGRO N°8	kg		0.2100	4.83	1.01
0243550001	ANDAMIO DE MADERA	p2		0.0556	1.10	0.06
0245010008	MADERA P/ENCOFRADO	p2		6.7100	4.07	27.31
29.11						
Equipos						
0337010001	HERRAMIENTAS MANUALES	%MO		3.0000	52.02	1.56
1.56						

CONSORCIO EJECUTOR TAMARINDO

Pastor Bernal Diaz
Pastor Bernal Diaz
REPRESENTANTE COMUN

Análisis de precios unitarios

Presupuesto 0302021 "MEJORAMIENTO DEL SERVICIO EDUCATIVO DE LA I.E.I. N° 2104 DEL A.H. TAMARINDO DEL DISTRITO DE TAMBORA, PACASMAYO, LA LIBERTAD" **000015**

Subpresupuesto 005 CERCO PERIMÉTRICO Fecha presupuesto 30/06/2020

Partida 06.07.03 ACERO ESTRUCTURAL TRABAJADO PARA VIGAS

Rendimiento kg/DIA MO. 250.0000 EQ. 250.0000 Costo unitario directo por : kg 4.27

Código	Descripción Recurso	Unidad	Cuadrilla	Cantidad	Precio S/	Parcial S/
Mano de Obra						
0147010002	OPERARIO	hh	1.0000	0.0320	21.90	0.70
0147010003	OFICIAL	hh	1.0000	0.0320	17.55	0.56
						1.26
Materiales						
0202040009	ALAMBRE NEGRO N° 16	kg		0.0600	4.83	0.29
0202970002	ACERO DE REFUERZO FY=4200 GRADO 60	kg		1.0500	2.55	2.68
						2.97
Equipos						
0337010001	HERRAMIENTAS MANUALES	%MO		3.0000	1.26	0.04
						0.04

Partida 06.07.04 CURADO DE SUPERFICIES DE CONCRETO

Rendimiento m2/DIA MO. 11.2000 EQ. 11.2000 Costo unitario directo por : m2 14.36

Código	Descripción Recurso	Unidad	Cuadrilla	Cantidad	Precio S/	Parcial S/
Mano de Obra						
0147010003	OFICIAL	hh	1.0000	0.7143	17.55	12.54
						12.54
Materiales						
0229010100	CURADOR QUIMICO	gln		0.0500	27.88	1.39
						1.39
Equipos						
0348410001	MOCHILA ESPARCIDORA	HE	0.1000	0.0714	6.00	0.43
						0.43

Partida 06.08.01 MUROS DE LADRILLOS CARAVISTA DE SOGA C/M 1:4 H=2.50 m.

Rendimiento m2/DIA MO. 6.9000 EQ. 6.9000 Costo unitario directo por : m2 64.60

Código	Descripción Recurso	Unidad	Cuadrilla	Cantidad	Precio S/	Parcial S/
Mano de Obra						
0147010002	OPERARIO	hh	1.0000	1.1594	21.90	25.39
0147010004	PEON	hh	0.5000	0.5797	15.82	9.17
						34.56
Materiales						
0205010004	ARENA GRUESA	m3		0.0300	46.00	1.38
0217080005	LADRILLO ARCILLA KK 9 X 13 X 23 cm	und		39.0000	0.60	23.40
0223010002	CEMENTO PORTLAND TIPO MS	BOL		0.1870	22.03	4.12
0239050000	AGUA	m3		0.0080	5.00	0.04
0243550001	ANDAMIO DE MADERA	p2		0.0556	1.10	0.06
						29.00
Equipos						
0337010001	HERRAMIENTAS MANUALES	%MO		3.0000	34.56	1.04
						1.04

Partida 06.08.02 ACERO CORRUGADO FY=4200kg/cm2 - MECHAS

Rendimiento kg/DIA MO. 350.0000 EQ. 350.0000 Costo unitario directo por : kg 3.19

Código	Descripción Recurso	Unidad	Cuadrilla	Cantidad	Precio S/	Parcial S/
Mano de Obra						
0147010002	OPERARIO	hh	1.0000	0.0229	21.90	0.50
						0.50
Materiales						
0202970002	ACERO DE REFUERZO FY=4200 GRADO 60	kg		1.0500	2.55	2.68
						2.68
Equipos						
0337010001	HERRAMIENTAS MANUALES	%MO		2.0000	0.50	0.01
						0.01

CONSORCIO EJECUTOR TAMARINDO

Pastor Bernal Díaz
REPRESENTANTE COMÚN

Análisis de precios unitarios

Presupuesto 0302021 "MEJORAMIENTO DEL SERVICIO EDUCATIVO DE LA I.E.I. N° 2104 DEL A.H. TAMARINDO DEL DISTRITO DE CHADABUFE, PACASMAYO, LA LIBERTAD" 000044

Subpresupuesto 005 CERCO PERIMÉTRICO Fecha presupuesto 30/06/2020

Partida 06.09.01 TARRAJEO EN COLUMNAS, VIGAS, SOBRECIMENTOS, PARAPETO EN PORTÓN, INTERIORES Y EXTERIORES 1:5 x 1.5 CM.

Rendimiento	m2/DIA	MO. 8.0000	EQ. 8.0000	Costo unitario directo por : m2			38.81
Código	Descripción Recurso	Unidad	Cuadrilla	Cantidad	Precio S/	Parcial S/	
Mano de Obra							
0147010002	OPERARIO	hh	1.0000	1.0000	21.90	21.90	
0147010004	PEON	hh	0.7500	0.7500	15.82	11.87	
33.77							
Materiales							
0204000000	ARENA FINA	m3		0.0160	46.00	0.74	
0223010002	CEMENTO PORTLAND TIPO MS	BOL		0.1170	22.03	2.58	
0239050000	AGUA	m3		0.0040	5.00	0.02	
0243160052	REGLA DE MADERA	p2		0.0250	2.00	0.05	
0243550001	ANDAMIO DE MADERA	p2		0.5800	1.10	0.64	
4.03							
Equipos							
0337010001	HERRAMIENTAS MANUALES	%MO		3.0000	33.77	1.01	
1.01							

Partida 06.10.01 PINTURA LATEX EN SOBRECIMIENTO, COLUMNAS Y VIGA PERIMETRAL

Rendimiento m2/DIA MO. 33.0000 EQ. 33.0000 Costo unitario directo por : m2 9.59

Código	Descripción Recurso	Unidad	Cuadrilla	Cantidad	Precio S/	Parcial S/
Mano de Obra						
0147010002	OPERARIO	hh	1.0000	0.2424	21.90	5.31
5.31						
Materiales						
0230990019	LIJA	und		0.1000	1.68	0.17
0243550001	ANDAMIO DE MADERA	p2		0.0667	1.10	0.07
0254030027	PINTURA LATEX SUPERMATE	gln		0.0500	38.13	1.91
0254830002	PINTURA IMPRIMANTE	kg		0.2000	9.83	1.97
4.12						
Equipos						
0337010001	HERRAMIENTAS MANUALES	%MO		3.0000	5.31	0.16
0.16						

Partida 06.10.02 PINTURA EN MURO CARAVISTA C/BARNIZ ECONOMICO

Rendimiento m2/DIA MO. 50.0000 EQ. 50.0000 Costo unitario directo por : m2 8.36

Código	Descripción Recurso	Unidad	Cuadrilla	Cantidad	Precio S/	Parcial S/
Mano de Obra						
0147010002	OPERARIO	hh	1.0000	0.1600	21.90	3.50
0147010004	PEON	hh	0.5000	0.0800	15.82	1.27
4.77						
Materiales						
0254080000	BARNIZ MARINO	gln		0.0500	29.58	1.48
0254830002	PINTURA IMPRIMANTE	kg		0.2000	9.83	1.97
3.45						
Equipos						
0337010001	HERRAMIENTAS MANUALES	%MO		3.0000	4.77	0.14
0.14						

CONSORCIO EJECUTOR TAMARINDO
Pastor Bernal Diaz
 Pastor Bernal Diaz
 REPRESENTANTE COMÚN

Análisis de precios unitarios

000043

Presupuesto 0302021 "MEJORAMIENTO DEL SERVICIO EDUCATIVO DE LA I.E.I. N° 2104 DEL A.H. TAMARINDO DEL DISTRITO DE GUADALUPE,
PACASMAYO, LA LIBERTAD"

Subpresupuesto 005 CERCO PERIMÉTRICO Fecha presupuesto 30/06/2020

Partida 06.10.03 PINTURA EN LETRAS DE LA I.E. C/ESMALTE SINTÉTICO

Rendimiento Glb./DIA MO. 60.0000 EQ. 60.0000 Costo unitario directo por : Glb. 49.69

Código	Descripción Recurso	Unidad	Cuadrilla	Cantidad	Precio S/	Parcial S/
	Mano de Obra					
0147010002	OPERARIO	hh	1.0000	0.1333	21.90	2.92
						2.92
	Materiales					
0253030027	THINER	gln		0.0060	11.76	0.07
0254020042	PINTURA ESMALTE SINTETICO	gln		1.0000	46.61	46.61
						46.68
	Equipos					
0337010001	HERRAMIENTAS MANUALES	%MO		3.0000	2.92	0.09
						0.09

Partida 06.11.01 PUERTA METALICA 2.60 X 2.80 M.SEGUN DISEÑO

Rendimiento und/DIA MO. 1.0000 EQ. 1.0000 Costo unitario directo por : und 2,118.00

Código	Descripción Recurso	Unidad	Cuadrilla	Cantidad	Precio S/	Parcial S/
	Materiales					
0256990063	PUERTA METALICA 2.60 X 2.80 M.SEGUN DISEÑO	und		1.0000	2,118.00	2,118.00
						2,118.00

Partida 06.11.02 PUERTA METALICA 1.00 X 2.80 M.SEGUN DISEÑO

Rendimiento und/DIA MO. 1.0000 EQ. 1.0000 Costo unitario directo por : und 1,059.32

Código	Descripción Recurso	Unidad	Cuadrilla	Cantidad	Precio S/	Parcial S/
	Materiales					
0256990061	PUERTA METALICA 1.00 X 2.80 M.SEGUN DISEÑO	und		1.0000	1,059.32	1,059.32
						1,059.32

Partida 06.11.03 PUERTA METALICA 1.05 X 2.80 M.SEGUN DISEÑO

Rendimiento und/DIA MO. 1.0000 EQ. 1.0000 Costo unitario directo por : und 1,059.32

Código	Descripción Recurso	Unidad	Cuadrilla	Cantidad	Precio S/	Parcial S/
	Materiales					
0256990062	PUERTA METALICA 1.05 X 2.80 M.SEGUN DISEÑO	und		1.0000	1,059.32	1,059.32
						1,059.32

CONSORCIO EJECUTOR TAMARINDO

Pastor Bernal Díaz
Pastor Bernal Díaz
REPRESENTANTE COMÚN

Análisis de precios unitarios

000042

Presupuesto 0302021 "MEJORAMIENTO DEL SERVICIO EDUCATIVO DE LA I.E.I. N° 2104 DEL A.H. TAMARINDO DEL DISTRITO DE GUADALUPE, PACASMAYO, LA LIBERTAD"

Subpresupuesto 009 FLETE Fecha presupuesto 30/06/2020

Partida 07.01 FLETE TERRESTRE TRUJILLO - TAMARINDO

Rendimiento GLB/DIA MO. 1.0000 EQ. 1.0000 Costo unitario directo por : GLB 45,801.28

Código	Descripción Recurso	Unidad	Cuadrilla	Cantidad	Precio S/	Parcial S/
0232000056	Materiales FLETE TRUJILLO - TAMARINDO	GLB		1.0000	45,801.28	45,801.28
						45,801.28

CONSORCIO EJECUTOR TAMARINDO

Pastor Bernal Diaz
Pastor Bernal Diaz
REPRESENTANTE COMÚN

Análisis de precios unitarios

0000/1

Presupuesto 0302022 PLAN DE CONTINGENCIA: "MEJORAMIENTO DEL SERVICIO EDUCATIVO EN LA I.E.I. N° 2104 DEL A.H. TAMARINDO DEL DISTRITO DE GUADALUPE-PROVINCIA DE PACASMAYO-DEPARTAMENTO DE LA LIBERTAD"

Subpresupuesto 001 PLAN DE CONTINGENCIA Fecha presupuesto 30/06/2020

Partida 01.01 PINTADO DE AULAS

Rendimiento m2/DIA MO. 32.0000 EQ. 32.0000 Costo unitario directo por : m2 12.55

Código	Descripción Recurso	Unidad	Cuadrilla	Cantidad	Precio S/.	Parcial S/.
Mano de Obra						
0147010002	OPERARIO	hh	1.0000	0.2500	22.95	5.74
0147010004	PEON	hh	0.5000	0.1250	16.39	2.05
7.79						
Materiales						
0230900002	IMPRIMANTE	gln		0.0400	17.79	0.71
0230990019	LIJA	und		0.5000	1.68	0.84
0254010051	PINTURA LATEX	gln		0.0750	39.75	2.98
4.53						
Equipos						
0337010001	HERRAMIENTAS MANUALES	%MO		3.0000	7.79	0.23
0.23						

Partida 01.02 PINTADO DE AULAS COCINA

Rendimiento m2/DIA MO. 32.0000 EQ. 32.0000 Costo unitario directo por : m2 5.54

Código	Descripción Recurso	Unidad	Cuadrilla	Cantidad	Precio S/.	Parcial S/.
Mano de Obra						
0147010002	OPERARIO	hh	0.1250	0.0313	22.95	0.72
0147010004	PEON	hh	0.0625	0.0156	16.39	0.26
0.98						
Materiales						
0230900002	IMPRIMANTE	gln		0.0400	17.79	0.71
0230990019	LIJA	und		0.5000	1.68	0.84
0254010051	PINTURA LATEX	gln		0.0750	39.75	2.98
4.53						
Equipos						
0337010001	HERRAMIENTAS MANUALES	%MO		3.0000	0.98	0.03
0.03						

Partida 01.03 ACONDICIONAMIENTO DE AULAS

Rendimiento GLB/DIA MO. 1.0000 EQ. 1.0000 Costo unitario directo por : GLB 750.00

Código	Descripción Recurso	Unidad	Cuadrilla	Cantidad	Precio S/.	Parcial S/.
Subcontratos						
0401010008	ACONDICIONAMIENTO DE AULAS	GLB		1.0000	750.00	750.00
750.00						

Partida 01.04 ACONDICIONAMIENTO DE COCINA

Rendimiento GLB/DIA MO. 1.0000 EQ. 1.0000 Costo unitario directo por : GLB 725.20

Código	Descripción Recurso	Unidad	Cuadrilla	Cantidad	Precio S/.	Parcial S/.
Subcontratos						
0401010009	ACONDICIONAMIENTO DE COCINA	GLB		1.0000	725.20	725.20
725.20						

Partida 01.05 ACONDICIONAMIENTO DE SS.HH

Rendimiento GLB/DIA MO. 1.0000 EQ. 1.0000 Costo unitario directo por : GLB 750.00

Código	Descripción Recurso	Unidad	Cuadrilla	Cantidad	Precio S/.	Parcial S/.
Subcontratos						
0401010010	ACONDICIONAMIENTO DE SSHH	GLB		1.0000	750.00	750.00
750.00						

CONSORCIO EJECUTOR TAMARINDO

Pasior Bernal Diaz
Pasior Bernal Diaz
REPRESENTANTE COMÚN

Análisis de precios unitarios

000040

Presupuesto 0302022 PLAN DE CONTINGENCIA: "MEJORAMIENTO DEL SERVICIO EDUCATIVO EN LA I.E.I. N° 2104 DEL A.H. TAMARINDO DEL DISTRITO DE GUADALUPE-PROVINCIA DE PACASMAYO-DEPARTAMENTO DE LA LIBERTAD"

Subpresupuesto 001 PLAN DE CONTINGENCIA Fecha presupuesto 30/06/2020

Partida 01.06 LUMINARIA PARA AULAS

Rendimiento und/DIA MO. 50.0000 EQ. 50.0000 Costo unitario directo por : und 33.57

Código	Descripción Recurso	Unidad	Cuadrilla	Cantidad	Precio S/.	Parcial S/.
Mano de Obra						
0147010002	OPERARIO	hh	1.0000	0.1600	22.95	3.67
						3.67
Materiales						
0234020002	KIT FLOURESCENTE CON ADAPTADOR	und		1.0000	29.90	29.90
						29.90

Partida 01.07 CUBIERTA DE TECHO PARA AULAS

Rendimiento m2/DIA MO. 50.0000 EQ. 50.0000 Costo unitario directo por : m2 249.72

Código	Descripción Recurso	Unidad	Cuadrilla	Cantidad	Precio S/.	Parcial S/.
Mano de Obra						
0147010002	OPERARIO	hh	1.0000	0.1600	22.95	3.67
0147010004	PEON	hh	2.0000	0.3200	16.39	5.24
						8.91
Materiales						
0202460017	PERNOS DE ANCLAJE 5/8" X 0.30M	pza		4.0000	4.24	16.96
0259010002	CALAMINA	pza		16.5000	13.55	223.58
						240.54
Equipos						
0337010001	HERRAMIENTAS MANUALES	%MO		3.0000	8.91	0.27
						0.27

Partida 01.08 MOVILIZACION Y DESMOVILIZACION DE MOBILIARIO Y EQUIPAMIENTO

Rendimiento GLB/DIA MO. 1.0000 EQ. 1.0000 Costo unitario directo por : GLB 2,000.00

Código	Descripción Recurso	Unidad	Cuadrilla	Cantidad	Precio S/.	Parcial S/.
Subcontratos						
0401010011	MOVILIZACION Y DESMOVILIZACION DE MOBILIARIO Y EQUIPAMIENTO	GLB		1.0000	2,000.00	2,000.00
						2,000.00

Partida 01.09 BASUREROS METALICOS

Rendimiento und/DIA MO. 1.0000 EQ. 1.0000 Costo unitario directo por : und 72.16

Código	Descripción Recurso	Unidad	Cuadrilla	Cantidad	Precio S/.	Parcial S/.
Materiales						
0254910004	BASURERO METALICO	pza		1.0000	72.16	72.16
						72.16

CONSORCIO EJECUTOR TAMARINDO

Pastor Bernal Díaz
Pastor Bernal Díaz
REPRESENTANTE COMÚN

000039

Análisis de precios unitarios de subpartidas

Presupuesto 0302021 "MEJORAMIENTO DEL SERVICIO EDUCATIVO DE LA I.E.I. N° 2104 DEL A.H. TAMARINDO DEL DISTRITO DE GUADALUPE, PACASMAYO, LA LIBERTAD"

Subpresupuesto 001 ARQUITECTURA - ESTRUCTURAS Fecha presupuesto 30/06/2020

Partida	(900326010204-0302021-01) SALIDA DE AGUA POTABLE PROVISIONAL						
Rendimiento	pto/DIA	MO.2.87	EQ.2.87	Costo unitario directo por : pto			91.25
Código	Descripción Recurso	Unidad	Cuadrilla	Cantidad	Precio S/	Parcial S/	
	Mano de Obra						
0147010004	PEON	hh	0.5000	1.3929	15.82	22.04	
0147010002	OPERARIO	hh	1.0000	2.7858	21.90	61.01	
						83.04	
	Materiales						
0230010098	PEGAMENTO PLASTICO PVC	gln		0.0040	37.81	0.15	
0229130010	CINTA TEFLON	und		0.5000	0.76	0.38	
0272010004	TUBERIA PVC SAP A-10 DE 1/2"	m		1.0000	1.44	1.44	
0272530080	CODO PVC SAP (AGUA) CON ROSCA 1/2"X 90°	und		2.0000	0.85	1.70	
0272070081	TEE PVC SAP PARA AGUA CON ROSCA DE 1/2"x90°	und		2.0000	1.02	2.04	
						5.71	
	Equipos						
0337010001	HERRAMIENTAS MANUALES	%MO		3.0000	83.05	2.49	
						2.49	

Partida	(900404941019-0302021-01) CONTRATACION DEL SERVICIO DE SST						
Rendimiento	GLB/DIA	MO.1.00	EQ.1.00	Costo unitario directo por : GLB			7,500.00
Código	Descripción Recurso	Unidad	Cuadrilla	Cantidad	Precio S/	Parcial S/	
	Subcontratos						
0401010003	ENFERMERA	mes		5.0000	1,500.00	7,500.00	
						7,500.00	

Partida	(900404941020-0302021-01) IMPLEMENTACIÓN DE INSUMOS PARA EL ÁREA DE TRABAJO						
Rendimiento	GLB/DIA	MO.1.00	EQ.1.00	Costo unitario directo por : GLB			14,379.60
Código	Descripción Recurso	Unidad	Cuadrilla	Cantidad	Precio S/	Parcial S/	
	Materiales						
0201000017	PROTECTOR FACIAL	und		3.0000	33.00	99.00	
0201000029	TAPETE ANTIBACTERIAL Y/O BANDEJA DESINFECTANTE DE CALZADO	und		2.0000	59.00	118.00	
0201000030	SEÑALIZACION-LETREROS DE USO DE EPP'S	und		2.0000	65.00	130.00	
0201000031	SEÑALIZACION-PROCEDIMIENTO Y DESINFECCION DE MANOS	und		2.0000	65.00	130.00	
0201000028	JABÓN LÍQUIDO 400ml	und		20.0000	7.25	145.00	
0201000026	TACHOS ROJOS PARA RESIDUOS BICONTAMINADOS	und		4.0000	50.00	200.00	
0201000020	ALCOHOL EN GEL(360 ml)	und		30.0000	10.90	327.00	
0201000027	PAPEL TOALLA 300mts 38 gr/m2(por hoja)	und		8.0000	41.70	333.60	
0201000015	MASCARILLA N95	und		40.0000	10.50	420.00	
0201000024	BOLSAS PLÁSTICAS ROJAS	cto		6.0000	75.00	450.00	
0201000025	BOLSAS PLÁSTICAS NEGRAS	cto		6.0000	75.00	450.00	
0201000032	MOCHILA DE DESINFECCIÓN	und		2.0000	245.00	490.00	
0201000014	MASCARILLA TEJIDA(MODELO FIGURA 2 DE LA RM N° 135-2020-MINSA) Y/O SIMILAR	cja		4.0000	125.00	500.00	
0201000021	ALCOHOL EN GEL(1L)	und		30.0000	22.90	687.00	
0201000013	MAMELUCOS/OVEROLES(SÓLO PAR PERSONAL DE LA SALUD)	und		15.0000	60.00	900.00	
0201000023	TERMOMETRO DIGITAL INFRAROJO	und		2.0000	500.00	1,000.00	
0201000019	LENTES DE SEGURIDAD	und		40.0000	30.00	1,200.00	
0201000018	GUANTES DE NITRILIO	PAR		2,000.0000	1.60	3,200.00	
0201000012	PRUEBAS SEROLÓGICAS COVID-19/03 PRUEBAS POR TRABAJADOR	KIT		40.0000	90.00	3,600.00	
						14,379.60	

CONSORCIO EJECUTOR TAMARINDO

Pastor Bernal Díaz
 Pastor Bernal Díaz
 REPRESENTANTE COMÚN

Análisis de precios unitarios de subpartidas

Presupuesto **0302021** "MEJORAMIENTO DEL SERVICIO EDUCATIVO DE LA I.E.I. N° 2104 DEL A.H. TAMARINDO DEL DISTRITO DE GUADALUPE, PACASMAYO, LA LIBERTAD"
 Subpresupuesto **001** ARQUITECTURA - ESTRUCTURAS Fecha presupuesto **30/06/2020**

Partida		(900404941021-0302021-01) IMPLEMENTACIÓN DE AMBIENTES PARA EL ÁREA DE TRABAJO(OFICINA Y OBRA)					
Rendimiento	GLB/DIA	MO.1.00	EQ.1.00	Costo unitario directo por : GLB		4,300.00	
Código	Descripción Recurso	Unidad	Cuadrilla	Cantidad	Precio S/	Parcial S/	
Subcontratos							
0401010006	INSTALACION DE ZONA DE CONTROL DE VESTUARIO	GLB		1.0000	800.00	800.00	
0401010004	INSTALACION DE ZONA DE CONTROL PREVIO	GLB		1.0000	1,000.00	1,000.00	
0401010007	OTRO SERVICIO E INSUMOS(DESINFECCION Y FUMIGACION)	GLB		1.0000	1,000.00	1,000.00	
0401010005	INSTALACION DE ZONA DE CONTROL DE DESINFECCIÓN	GLB		1.0000	1,500.00	1,500.00	
						4,300.00	

Partida		(900404941031-0302021-01) SALIDA DE AGUA POTABLE PROVISIONAL					
Rendimiento	pto/DIA	MO.3.00	EQ.3.00	Costo unitario directo por : pto		77.10	
Código	Descripción Recurso	Unidad	Cuadrilla	Cantidad	Precio S/	Parcial S/	
Mano de Obra							
0147010002	OPERARIO	hh	0.5000	1.3333	21.90	29.20	
0147010004	PEON	hh	1.0000	2.6667	15.82	42.19	
						71.39	
Materiales							
0230010098	PEGAMENTO PLASTICO PVC	gln		0.0040	37.81	0.15	
0229130010	CINTA TEFLON	und		0.5000	0.76	0.38	
0272010004	TUBERIA PVC SAP A-10 DE 1/2"	m		1.0000	1.44	1.44	
0272530001	CODO PVC SAP (AGUA) CON ROSCA 1/2"X 90°	pza		2.0000	0.85	1.70	
0272070081	TEE PVC SAP PARA AGUA CON ROSCA DE 1/2"x90°	und		2.0000	1.02	2.04	
						5.71	

CONSORCIO EJECUTOR TAMARINDO

Pastor Bernal Díaz
 Pastor Bernal Díaz
 REPRESENTANTE COMÚN



CONSORCIO EJECUTOR TAMARINDO

000037

PLAN DE CONTINGENCIA

Análisis de precios unitarios

Presupuesto 0302022 PLAN DE CONTINGENCIA: "MEJORAMIENTO DEL SERVICIO EDUCATIVO EN LA I.E.I. N° 2104 DEL A.H. TAMARINDO DEL DISTRITO DE GUADALUPE-PROVINCIA DE PACASMAYO-DEPARTAMENTO DE LA LIBERTAD"
 Subpresupuesto 001 PLAN DE CONTINGENCIA Fecha presupuesto 30/06/2020

Partida 01.01 PINTADO DE AULAS

Rendimiento m2/DIA MO. 32.0000 EQ. 32.0000 Costo unitario directo por : m2 12.55

Código	Descripción Recurso	Unidad	Cuadrilla	Cantidad	Precio S/.	Parcial S/.
Mano de Obra						
0147010002	OPERARIO	hh	1.0000	0.2500	22.95	5.74
0147010004	PEON	hh	0.5000	0.1250	16.39	2.05
7.79						
Materiales						
0230900002	IMPRIMANTE	gln		0.0400	17.79	0.71
0230990019	LIJA	und		0.5000	1.68	0.84
0254010051	PINTURA LATEX	gln		0.0750	39.75	2.98
4.53						
Equipos						
0337010001	HERRAMIENTAS MANUALES	%MO		3.0000	7.79	0.23
0.23						

Partida 01.02 PINTADO DE AULAS COCINA

Rendimiento m2/DIA MO. 32.0000 EQ. 32.0000 Costo unitario directo por : m2 5.54

Código	Descripción Recurso	Unidad	Cuadrilla	Cantidad	Precio S/.	Parcial S/.
Mano de Obra						
0147010002	OPERARIO	hh	0.1250	0.0313	22.95	0.72
0147010004	PEON	hh	0.0625	0.0156	16.39	0.26
0.98						
Materiales						
0230900002	IMPRIMANTE	gln		0.0400	17.79	0.71
0230990019	LIJA	und		0.5000	1.68	0.84
0254010051	PINTURA LATEX	gln		0.0750	39.75	2.98
4.53						
Equipos						
0337010001	HERRAMIENTAS MANUALES	%MO		3.0000	0.98	0.03
0.03						

Partida 01.03 ACONDICIONAMIENTO DE AULAS

Rendimiento GLB/DIA MO. 1.0000 EQ. 1.0000 Costo unitario directo por : GLB 750.00

Código	Descripción Recurso	Unidad	Cuadrilla	Cantidad	Precio S/.	Parcial S/.
Subcontratos						
0401010008	ACONDICIONAMIENTO DE AULAS	GLB		1.0000	750.00	750.00
750.00						

Partida 01.04 ACONDICIONAMIENTO DE COCINA

Rendimiento GLB/DIA MO. 1.0000 EQ. 1.0000 Costo unitario directo por : GLB 725.20

Código	Descripción Recurso	Unidad	Cuadrilla	Cantidad	Precio S/.	Parcial S/.
Subcontratos						
0401010009	ACONDICIONAMIENTO DE COCINA	GLB		1.0000	725.20	725.20
725.20						

Partida 01.05 ACONDICIONAMIENTO DE SSHH

Rendimiento GLB/DIA MO. 1.0000 EQ. 1.0000 Costo unitario directo por : GLB 750.00

Código	Descripción Recurso	Unidad	Cuadrilla	Cantidad	Precio S/.	Parcial S/.
Subcontratos						
0401010010	ACONDICIONAMIENTO DE SSHH	GLB		1.0000	750.00	750.00
750.00						

CONSORCIO EJECUTOR TAMARINDO
 Pastor Bernal Díaz
 REPRESENTANTE COMÚN

Análisis de precios unitarios

006035

Presupuesto 0302022 PLAN DE CONTINGENCIA: "MEJORAMIENTO DEL SERVICIO EDUCATIVO EN LA I.E.I. N° 2104 DEL A.H. TAMARINDO DEL DISTRITO DE GUADALUPE-PROVINCIA DE PACASMAYO-DEPARTAMENTO DE LA LIBERTAD"

Subpresupuesto 001 PLAN DE CONTINGENCIA Fecha presupuesto 30/06/2020

Partida 01.06 LUMINARIA PARA AULAS

Rendimiento und/DIA MO. 50.0000 EQ. 50.0000 Costo unitario directo por : und 33.57

Código	Descripción Recurso	Unidad	Cuadrilla	Cantidad	Precio S/.	Parcial S/.
	Mano de Obra					
0147010002	OPERARIO	hh	1.0000	0.1600	22.95	3.67
						3.67
	Materiales					
0234020002	KIT FLOURESCENTE CON ADAPTADOR	und		1.0000	29.90	29.90
						29.90

Partida 01.07 CUBIERTA DE TECHO PARA AULAS

Rendimiento m2/DIA MO. 50.0000 EQ. 50.0000 Costo unitario directo por : m2 249.72

Código	Descripción Recurso	Unidad	Cuadrilla	Cantidad	Precio S/.	Parcial S/.
	Mano de Obra					
0147010002	OPERARIO	hh	1.0000	0.1600	22.95	3.67
0147010004	PEON	hh	2.0000	0.3200	16.39	5.24
						8.91
	Materiales					
0202460017	PERNOS DE ANCLAJE 5/8" X 0.30M	pza		4.0000	4.24	16.96
0259010002	CALAMINA	pza		16.5000	13.55	223.58
						240.54
	Equipos					
0337010001	HERRAMIENTAS MANUALES	%MO		3.0000	8.91	0.27
						0.27

Partida 01.08 MOVILIZACION Y DESMOVILIZACION DE MOBILIARIO Y EQUIPAMIENTO

Rendimiento GLB/DIA MO. 1.0000 EQ. 1.0000 Costo unitario directo por : GLB 2,000.00

Código	Descripción Recurso	Unidad	Cuadrilla	Cantidad	Precio S/.	Parcial S/.
	Subcontratos					
0401010011	MOVILIZACION Y DESMOVILIZACION DE MOBILIARIO Y EQUIPAMIENTO	GLB		1.0000	2,000.00	2,000.00
						2,000.00

Partida 01.09 BASUREROS METALICOS

Rendimiento und/DIA MO. 1.0000 EQ. 1.0000 Costo unitario directo por : und 72.16

Código	Descripción Recurso	Unidad	Cuadrilla	Cantidad	Precio S/.	Parcial S/.
	Materiales					
0254910004	BASURERO METALICO	pza		1.0000	72.16	72.16
						72.16

CONSORCIO EJECUTOR TAMARINDO
Pastor Bernal Díaz
 REPRESENTANTE COMÚN



I) DECLARACIÓN JURADA



CONSORCIO EJECUTOR TAMARINDO

000033

DECLARACIÓN JURADA

Yo, **PASTOR BERNAL DIAZ**, Representante Común del **CONSORCIO EJECUTOR TAMARINDO**, identificado con **DNI N°16800059**, con domicilio legal sito en **CALLE ANDRES RAZURI N°259 – 2DO PISO, DISTRITO CHICLAYO, PROVINCIA CHICLAYO, DEPARTAMENTO LAMBAYEQUE**.

DECLARO BAJO JURAMENTO QUE:

- Que los representantes legales, accionistas, gerentes, directores y los mismos contratistas Consorciados, **NO TIENEN**, sentencias condenatorias, consentidas o ejecutorias, o sanción administrativa, por la comisión de delitos contra la administración pública o infracción a las normas sobre las contrataciones públicas, y;
- Que, a la fecha de la suscripción del contrato, **NO CUENTAN** con algún proceso penal o procedimiento administrativo sancionador en trámite, por la comisión de delitos e infracciones.

Me afirmo y me ratifico en lo expresado, en señal de lo cual firmo el presente documento en la ciudad de Trujillo, a los 27 días del mes de noviembre de 2020.

CONSORCIO EJECUTOR TAMARINDO
Pastor Bernal Díaz
Pastor Bernal Díaz
REPRESENTANTE COMÚN



COPIAS LITERALES

CERTIFICADO LITERAL
DEL
REGISTRO DE PERSONAS JURIDICAS



000031

Código de verificación
73706041

Publicidad Nro. 2020-3960004
23/11/2020 09:10:08

PARTIDA REGISTRAL N° 11034170

1. TÍTULOS PENDIENTES Y/O SUSPENDIDOS

NINGUNO.

2. INSCRIPCIONES POR MANDATO JUDICIAL

NINGUNO.

3. INSCRIPCIONES EN EL REGISTRO PERSONAL

NINGUNO.

4. DUPLICIDAD DE PARTIDAS

NINGUNO.

Verificado y expedido por ABANTO LAMAS, HUGO CESAR, CERTIFICADOR de la Oficina Registral de CHICLAYO a las 09:35:45 am horas del día de 23 de noviembre del año 2020

Hugo César Abanto Lamas
CERTIFICADOR
Zona Registral N° II - Sede Chiclayo

Impresión Parcial de la partida

LOS CERTIFICADOS QUE EXTIENDEN LAS OFICINAS REGISTRALES ACREDITAN LA EXISTENCIA O INEXISTENCIA DE INSCRIPCIONES O ANOTACIONES EN EL REGISTRO AL TIEMPO DE SU EXPEDICION (ARTICULO 140 DEL T.U.O DEL REGLAMENTO GENERAL DE LOS REGISTROS PÚBLICOS.)

LA AUTENTICIDAD DEL PRESENTE DOCUMENTO PODRA VERIFICARSE EN LA PAGINA WEB (HTTP://ENLINEA.SUNARP.GOB.PE/SUNARPWEB/PAGES/ACCESO/FRMTITULOS.FACES) POR UN PLAZO DE 90 DIAS CALENDARIOS CONTADOS DESDE SU EMISION.



 SUNARP SUPERINTENDENCIA NACIONAL DE LOS REGISTROS PÚBLICOS	ZONA REGISTRAL Nº II. SEDE CHICLAYO OFICINA REGISTRAL JAEN Nº Partida: 11034170
INSCRIPCIÓN DE EMPRESAS INDIVIDUALES DE RESPONSABILIDAD LIMITADA CONSULTORES & CONSTRUCTORES RIBAB E.I.R.L.	

REGISTRO DE PERSONAS JURIDICAS

RUBRO : CONSTITUCION
A00001

INSCRIPCIÓN DE CONSTITUCIÓN.- Por ESCRITURA PÚBLICA Nº 1116, de fecha 07/06/2012, extendida por ante NOTARIO JUAN A. FERNANDEZ ROJAS en la ciudad de JAEN, que por encontrarse de licencia, se encarga de su Despacho Notarial al Dr. Manuel Alejandro Cardoso Zevallos, mediante Resolución Nº 003-2012-CNL.

DENOMINACIÓN, OBJETO, DOMICILIO, DURACIÓN E INICIO DE OPERACIONES

ARTICULO 1º.- La presente empresa, se constituye bajo la denominación de:
"CONSULTORES & CONSTRUCTORES RIBAB" E.I.R.L.

ARTICULO 2º.- objeto de la Empresa es:

- Construcción de Obras Civiles.
- Formulación y Evaluación de proyecto de Ingeniería Civil y Proyectos Mineros: Apertura y Afirmación de Trochas Carrozables, Saneamiento, Infraestructura, Arquitectura.
- Alquiler de maquinaria pesada y liviana.
- Intervención en licitaciones públicas y privadas.
- Compra venta de agregados.
- Compra venta de bienes inmuebles terrenos y otros similares.
- Comercialización de materiales de construcción.
- Instalación y reparación de obras sanitarias.
- Recojo y traslados de residuos sólidos, movimientos de tierras, extracción y comercialización de minerales, forestar y reforestar.
- Ejecutar proyectos, fabricar postes.
- Compra venta de material eléctrico, trabajo de perforación y voladura.
- Construcción de Oficinas, Campamentos mineros.
- Trabajos de carpintería metálica.
- Servicio de Asesoría.

Los servicios se podrán brindar en el ámbito local, regional, nacional e internacional, cumpliendo las leyes, normas y/o disposiciones vigentes.

En general podrá dedicarse a cualquier otra actividad afín o conexas con el objeto social o que acuerde el titular y que esté permitido por ley y contratos que sean lícitos sin restricción alguna.

ARTICULO 3º.- El domicilio fiscal de la empresa se fija en la CALLE ALFREDO BASTOS Nº 1025 - URBANIZACION LAS PALMERAS DEL DISTRITO Y PROVINCIA DE JAEN, Departamento de Cajamarca pudiendo establecer agencias, sucursales, oficinas y representaciones en cualquier lugar de la República, bastando para ello la decisión del Titular y la respectiva inscripción en el registro de personas jurídicas.

ARTICULO 4º.- El plazo de duración es indefinido.

ARTICULO 5º.- La empresa adquiere su personería jurídica al momento de su inscripción en el registro de personas jurídicas, de los registros públicos de la ciudad de Jaén, reconociendo la validez de los actos realizados con anterioridad por el Titular o representantes designados.

CAPITAL DE LA EMPRESA

ARTICULO 6º.- El Capital Social de la Empresa será de **S/. 80,000.00 (OCHENTA MIL Y 00/100 NUEVOS SOLES)**, íntegramente suscrito y totalmente pagado, mediante aportación no dineraria, tal y como consta en la Declaración Jurada de Entrega y Recepción de Bienes que se adjunta y que usted señor Notario se servirá insertar en el cuerpo de la escritura que esta minuta origina.

DE LA RESPONSABILIDAD

ARTICULO 7º.- La responsabilidad de la empresa está limitada a su patrimonio, el titular de la empresa, no responde personalmente por las obligaciones de esta, salvo en los siguientes casos:

- a) Por los actos y contratos que celebre a nombre de la empresa antes de su inscripción, si esta no se constituye.



660000

PARTIDA REGISTRAL Nº 11034170

 **SUNARP**
SUPERINTENDENCIA NACIONAL
DE LOS REGISTROS PÚBLICOS

ZONA REGISTRAL Nº II. SEDE CHICLAYO
OFICINA REGISTRAL JAEN
Nº Partida: 11034170

**INSCRIPCION DE EMPRESAS INDIVIDUALES DE RESPONSABILIDAD LIMITADA
CONSULTORES & CONSTRUCTORES RIBAB E.I.R.L.**

- b) Cuando la empresa no esté debidamente representada.
c) En todos los demás casos que señale este estatuto y las disposiciones legales pertinentes.
- DE LOS ORGANOS DE LA EMPRESA**
- ARTICULO 8°.-** La empresa tendrá los siguientes órganos de administración:
a) El Titular y,
b) La Gerencia.
- ARTICULO 9°.-** El Titular es el órgano máximo de la empresa y tiene a su cargo la decisión sobre los bienes y actividades de esta. Asume la calidad de Titular por la institución de la empresa o por la adquisición posterior del derecho del Titular.
- ARTICULO 10°.-** Corresponde al titular:
a) Aprobar o desaprobar las cuentas, el Balance General de cada ejercicio económico y la gestión de la empresa.
b) Resolver sobre formación de reservas facultativas,
c) Disponer investigaciones, auditorias y balances.
d) Designar o sustituir a los Gerentes, Representantes y Liquidadores.
e) Modificar la escritura de Constitución de la Empresa.
f) Modificar la denominación, objeto, domicilio, aumentar y disminuir el capital de la Empresa.
g) Transformar, fusionar, disolver y liquidar la empresa.
h) Decidir sobre los demás asuntos que requiera el interés de la empresa o que la Ley determine.
- ARTICULO 11°.-** Las decisiones del Titular, deben constar en un libro de Actas Legalizado conforme a Ley, en cada acta se indicará el lugar, fecha en que se realizó el acuerdo, así como la indicación precisa y clara de la decisión adoptada y llevará la firma del Titular, el que para su validez, deberá inscribirse en el registro respectivo, si se trata de un acto inscribible.
- ARTICULO 12°.-** Las decisiones del Titular referidas a la modificación de la constitución de la empresa, deben constar, sin perjuicio de lo señalado en el artículo anterior, en la escritura pública. Así mismo, deben inscribirse en el registro mercantil dentro del plazo de treinta días de la fecha de otorgamiento, los actos de otorgamiento de Escritura Pública y que deben inscribirse en el Registro Mercantil, deberán constar en un acta con firma legalizada por Notario, cuya copia igualmente legalizada deberá ser inscrita dentro del plazo de treinta días de la decisión del acto.
Habrá un plazo adicional de 30 días para hacer las inscripciones en el lugar donde funcionen los sucursales.
- ARTICULO 13°.-** La gerencia es el órgano que tiene a su cargo la administración y representación de la empresa.
- ARTICULO 14°.-** La Gerencia será desempeñada por una o más personas naturales, con capacidad para contratar, designados por el Titular.
La persona o personas que ejerzan la Gerencia se llaman Gerentes, no pudiendo conferirse esta denominación a quienes no ejerzan el cargo en toda su amplitud, el cargo de gerente es personal o intransferible.
- ARTICULO 15°.-** El titular puede asumir el cargo de Gerente, en cuyo caso asumirá las facultades, deberes y responsabilidades en ambos cargos, debiendo emplear para todos sus actos la denominación de "TITULAR GERENTE".
- ARTICULO 16°.-** El nombramiento de Gerente puede ser revocado en cualquier momento por el Titular.
La duración del cargo es por tiempo indeterminado salvo que en el nombramiento conste que se hace por un plazo determinado.
- ARTICULO 17°.-** El cargo de Gerente termina además por muerte e incapacidad civil de este.
- ARTICULO 18°.-** Las principales atribuciones del Gerente son:
1) Organizar el régimen interno de la empresa, usar el sello de la misma, expedir la correspondencia, cuidar que la contabilidad esté al día, inspeccionar los libros, documentos y operaciones de la empresa y dictar disposiciones para el correcto funcionamiento de la misma.



000078

ZONA REGISTRAL N° II - SEDE CHICLAYO
OFICINA REGISTRAL DE JAEN

Código de verificación
73706041

Publicidad Nro. 2020-3960004
23/11/2020 09:10:08

PARTIDA REGISTRAL N° 11034170



SUNARP
SUPERINTENDENCIA NACIONAL
DE LOS REGISTROS PÚBLICOS

ZONA REGISTRAL N° II. SEDE CHICLAYO
OFICINA REGISTRAL JAEN
N° Partida: 11034170

**INSCRIPCION DE EMPRESAS INDIVIDUALES DE RESPONSABILIDAD LIMITADA
CONSULTORES & CONSTRUCTORES RIBAB E.I.R.L.**

- 2) Dirigir las operaciones comerciales, administrativas y de ejecución de las obras que se efectúen.
- 3) Representar a la empresa ante toda clase de autoridades, gozando de las facultades señaladas en los artículos 74°, 75, 77° y 436° del Código Procesal Civil, así como las facultades de representación previstas en el artículo 10 de la Ley 26636 y demás normas, conexas y complementarias; teniendo en todos los casos facultad de delegación y sustitución. Además, podrá celebrar conciliaciones o transacciones, judiciales o extrajudiciales, pudiendo conciliar y disponer de los derechos materia de conciliación, suscribir el acta conciliatoria o los documentos necesarios para ello; ejercer representación en procesos arbitrales, pudiendo nombrar árbitros y acordar procedimientos para el nombramiento respectivo, recusarlos, pactar o celebrar convenios arbitrales y compromisos necesarios para someter a arbitraje controversia y/o derechos de libre disposición, así como para renunciar al arbitraje; por lo que gozará de todas las facultades establecidas en las diferentes disposiciones legales que lo regulan.
- 4) Asimismo, representará a la empresa ante toda clase de autoridades sean policiales, políticas, eclesiástica, de la administración pública, militares, administrativas, aduaneras, laborales, municipales, fiscales del gobierno central, gobierno locales y regionales, públicas y privadas, laborales o dependencia del ministerio de trabajo, promoción social y sus diversas reparticiones, entidades tributarias como SUNAT, SUNAD, SAT y otros, presentando toda clase de recursos, reclamos, apelaciones y tendrá la personería de la empresa en relaciones laborales con las más amplias facultades, sin reserva ni limitación de ninguna clase.
- 5) Realizar los actos y celebrar los contratos que sean necesarios para el cumplimiento del objeto de la empresa.
- 6) Dar cuenta periódicamente al Titular del estado y la marcha de la empresa.
- 7) Presentar al Titular dentro del plazo máximo de sesenta días contados a partir del cierre del ejercicio económico, el Balance General, con la cuenta de resultados y la propuesta de distribución de beneficios.
- 8) Nombrar y remover a los empleados que sean necesarios, fijándose sueldo, salario, comisión y labor a efectuar.
- 9) Abrir transferir y cerrar cuentas corrientes, girar, endosar y cobrar cheques, depositar, retirar, vender y comprar valores, aceptar, reaceptar, girar remover, descontar, endosar, cobrar y protestar letras de cambio, vales, pagarés, giros, certificados, conocimientos, pólizas, warrants, documentos mercantiles y civiles, abrir cartas de crédito, afianzar y prestar aval, contratar seguros y endosar, pólizas, abrir, depositar, retirar y cancelar cuentas de ahorros; contratar el alquiler de cajas de seguridad, abrirlas, operarlas, cerrarlas y celebrar contratos de arrendamiento de toda clase y naturaleza, sobregirarse en cuentas corrientes, con garantía o sin ella, solicitar préstamos con garantía hipotecaria, prendaria o de cualquier otra forma.
- 10) Firmando conjuntamente con el titular podrá comprar, vender o gravar los bienes de la empresa sean muebles o inmuebles, otorgando o suscribiendo los respectivos documentos, sean privados, minutas o escrituras públicas.
- 11) Ordenar, efectuar y recibir pagos, en efectivo y/o con otros medios de pago inclusive títulos valores; y otorgar los respectivos recibos y cancelaciones.
- 12) Celebrar todo tipo de contratos bancarios, y realizar cualquier operación bancaria, incluyendo apertura y/o cierre de cuentas corrientes, cuentas a plazo, cuentas de ahorro, cuentas de custodia y/o depósitos de cualquier naturaleza, pudiendo depositar o retirar fondos; alquilar, retirar y cerrar cajas de seguridad; solicitar y contratar cartas fianza o fianzas bancarias; celebrar contratos de arrendamiento financiero o "leasing", "lease back", fideicomiso, comisión de confianza, factoring, underwriting, escrow account, crédito en cuenta corriente, crédito documentario y cartas de crédito, tarjetas de crédito, advance account, adelanto en cuenta corriente, mutuos dinerarios en todas sus modalidades, descuentos, anticipos, en forma individual y/o mediante líneas de crédito, pudiendo observar estados de cuenta corriente, así como solicitar información sobre operaciones realizadas en cuentas y/o depósitos de la empresa.



SUNARP

SUPERINTENDENCIA NACIONAL
DE LOS REGISTROS PÚBLICOS

ZONA REGISTRAL N° II. SEDE CHICLAYO

OFICINA REGISTRAL JAEN

N° Partida: 11034170

**INSCRIPCION DE EMPRESAS INDIVIDUALES DE RESPONSABILIDAD LIMITADA
CONSULTORES & CONSTRUCTORES RIBAB E.I.R.L.**

- 13) Girar cheques, contra los fondos de la empresa o en sobregiro, a favor de terceros o de sí mismo; endosar cheques a favor de terceros o de sí mismo, incluso para abono en cuenta de la empresa; y cobrar cheques.
- 14) Girar, emitir, aceptar, endosar, cobrar avalar, afianzar, renovar, incluir cláusulas de prórroga y/o descontar letras de cambio, pagarés, facturas conformadas, warrants, Títulos de Crédito Hipotecario Negociable y cualquier otro título valor.
- 15) Endosar certificados de depósito, Conocimientos de Embarque, Cartas de Porte, pólizas de seguro, warrants, Certificados de Depósito Negociable, Certificados Bancarios en Moneda Extranjera o en Moneda Nacional, Títulos de Crédito Hipotecario Negociable, así como cualquier otro Título Valor, Valor Mobiliario, documento comercial o de crédito transferible, y cualquier otro valor en general; pudiendo también depositarlo en custodia y retirarlos; asimismo gravarlos y enajenarlos.
- 16) Efectuar cobros de giros y de transferencias; efectuar, ordenar y autorizar cargos y abonos en cuentas; ordenar transferencias, así como acordar la validez de transferencias electrónicas de fondos por facsímil u otros medios similares, entre cuentas propias, a favor de sí mismo, o a favor de terceros; así como otorgar recibos y cancelaciones.
- 17) Negociar, celebrar, modificar, resolver y ejecutar operaciones con productos financieros derivados, incluyendo, a título enunciativo, forwards, futuros opciones, swaps y depósitos estructurados; pudiendo suscribir todos los contratos, acuerdos, declaraciones, comunicaciones y cualquier documento adicional o complementario necesario para tales fines o relacionado con dichas operaciones, así como resolverlos o dejarlos sin efecto por mutuo disenso.
- 18) Contratar o suscribir y rescatar o cobrar Fondos Mutuos de Inversión en Valores y Fondos de Inversión, así como transferir las participaciones o cuotas en Fondos Mutuos de Inversión en Valores y en Fondos de inversión; pudiendo también afectarlas en garantía.
- 19) Celebrar contratos de crédito en general, ya sea préstamos o mutuos, y cualquier otro que constituya crédito directo o indirecto, bajo cualquier modalidad.
- 20) Celebrar contratos de compra-venta, permuta, promesa de compraventa, opciones, y arras, pudiendo vender y/o comprar toda clase de bienes inmuebles y/o muebles, incluyendo acciones, bonos, certificados bancarios en moneda extranjera o en moneda nacional, y demás valores mobiliarios, así como realizar operaciones de reporte respecto de éstos últimas, permutas, forward, Swap.
- 21) Celebrar contratos de préstamo, arrendamiento, dación en pago, fideicomiso, fianza o carta fianza, comodato, uso, usufructo, opción, cesión de derechos y cesión de posición contractual, mutuo disenso tanto de manera activa como pasiva, para la adquisición, disposición y gravamen de toda clase de bienes muebles o inmuebles de la representada; incluyendo el alquiler y posterior manejo de cajas de seguridad; así como cualquier tipo de contrato bancario; así como acordar la validez de las transferencias electrónicas de fondos, por facsímil u otros medios similares, entre cuentas propias o a favor de terceros, con cualquier entidad financiera.
- 22) Prestar aval y otorgar fianza solidaria o mancomunada, en respaldo de obligaciones de terceros así como en respaldo de obligaciones del propio representante.
- 23) Constituir garantía mobiliaria, inclusive en la modalidad de preconstitución, hipoteca, anticresis, fideicomiso en garantía y cualquier otra modalidad de gravamen, sobre bienes muebles o inmuebles, en respaldo de obligaciones de la representada, así como de obligaciones del propio representante y/o de terceros pudiendo afectar cuentas, depósitos, títulos valores o valores mobiliarios. Además podrá solicitar sobre dichos gravámenes, la emisión de títulos valores o valores con anotación en cuenta, sea warrants o títulos de crédito Hipotecario Negociable.
- 24) Celebrar toda clase de contratos consigo mismo, pudiendo, a modo enunciativo, celebrar contratos de compra venta de bienes muebles y/o inmuebles, así como afectar en garantía de sus obligaciones personales los bienes muebles y/o inmuebles de la representada.
- 25) Celebrar contratos de consorcio, asociación en participación, Joint venture o cualquier otra modalidad de colaboración empresarial; pudiendo delegar una o más facultades para los fines de la representación del consorcio.



000026

ZONA REGISTRAL N° II - SEDE CHICLAYO
OFICINA REGISTRAL DE JAEN

Código de verificación
73706041

Publicidad Nro. 2020-3960004
23/11/2020 09:10:08

PARTIDA REGISTRAL N° 11034170

 SUNARP SUPERINTENDENCIA NACIONAL DE LOS REGISTROS PÚBLICOS	ZONA REGISTRAL N° II. SEDE CHICLAYO OFICINA REGISTRAL JAEN N° Partida: 11034170
INSCRIPCION DE EMPRESAS INDIVIDUALES DE RESPONSABILIDAD LIMITADA CONSULTORES & CONSTRUCTORES RIBAB E.I.R.L.	

26) Otorgar, delegar y/o sustituir, parcial o totalmente, los poderes en las personas que considere conveniente, así como reasumirlos o revocarlos cuando lo estime necesario.

27) Suscribir todos los documentos privados y/o públicos que formalicen los actos y contratos para los que se confiere poder de representación según los acápites anteriores, incluyendo minutas y escrituras públicas, de ser necesario.

28) Ejercer las demás atribuciones que señala la Ley o le confiere el Titular.

ARTICULO 19°.- Se asentarán en el libro de actas en la forma prevista en el artículo undécimo del Estatuto aquellas decisiones de la Gerencia, que esta considere conveniente dejar constancia escrita.

ARTICULO 20°.- Gerente responde ante la titular y terceros por los daños y perjuicios que ocasione por el incumplimiento de sus funciones. Asimismo, es particularmente responsable por:

- a) La existencia y veracidad de los libros, documentos y cuentas que ordenen llevar las normas vigentes.
- b) De la efectividad de los beneficios consignados en el balance.
- c) La existencia de los bienes consignados en los inventarios y la conservación de los fondos y el del patrimonio de la empresa.
- d) El empleo de los recursos de la Empresa en negocios distintos de su objeto.
- e) Por los actos que deban realizar según lo establezcan las disposiciones legales vigentes o que se dicten.
- f) Si son varios los gerentes, responderán solidariamente.
- g) El Titular será solidariamente responsable con el Gerente de los actos infractorios practicados por éste, que consten en el libro de Actas, si no los revoca o no adopta medidas para impedir su efecto.
- h) El Gerente será solidariamente responsable con el Titular de los actos infractorios practicados por éste, que consten en el Libro de actas, si no los impugna judicialmente dentro de los quince días de asentada el acta respectiva, salvo que acredite no haber podido conocerla en su oportunidad.

En los demás casos la responsabilidad del Titular y el Gerente será personal.

Las acciones de responsabilidad contra el Gerente, prescriben a los dos años a partir de la comisión del acto.

DEL DERECHO DEL TITULAR SOBRE EL CAPITAL Y SU TRANSFERENCIA

ARTICULO 21°.- El derecho del titular sobre el capital de la empresa tiene la calidad legal del bien mueble incorporal. Este derecho no puede ser incorporado a títulos valores.

ARTICULO 22°.- El derecho del titular puede ser transferido por actos intervivos o por sucesión mortis causa.

ARTICULO 23°.- La transferencia del derecho del titular por actos intervivos será hecha por otra persona natural mediante compra-venta, permuta, donación o adjudicación en pago y se hará por escritura pública que expresará necesariamente:

- a) Nombre, nacionalidad, estado civil, nombre del cónyuge si fuere casado y domicilio del enajenante y adquirente.
- b) Denominación de la Empresa, su objeto, capital, domicilio y los actos de inscripción en el Registro Mercantil.
- c) Condiciones del convenio de transferencia.
- d) El balance general cerrado al día anterior a la fecha anterior de la minuta que origine la escritura de transferencia, la respectiva escritura pública deberá ser inscrita en el registro mercantil dentro de los treinta días de otorgada.

ARTICULO 24°.- En caso de transferencia por sucesión mortis causa, si el sucesor fuera una sola persona natural capaz, adquirirá la calidad de Titular de la Empresa; en caso de incapacidad del sucesor se aplicará lo dispuesto en el artículo 26 del estatuto.

Si los sucesores fueran varias personas naturales, éstos adquieren el derecho del titular en condominio, en proporción a sus respectivas participaciones en la sucesión, hasta por un plazo improrrogable de cuatro años contados a partir del fallecimiento del causante.



000025

ZONA REGISTRAL N° II - SEDE CHICLAYO
OFICINA REGISTRAL DE JAEN

Código de verificación

73706041

Publicidad Nro. 2020-3960004

23/11/2020 09:10:08

PARTIDA REGISTRAL N° 11034170

 **SUNARP**
SUPERINTENDENCIA NACIONAL
DE LOS REGISTROS PÚBLICOS

ZONA REGISTRAL N° II. SEDE CHICLAYO
OFICINA REGISTRAL JAEN
N° Partida: 11034170

**INSCRIPCION DE EMPRESAS INDIVIDUALES DE RESPONSABILIDAD LIMITADA
CONSULTORES & CONSTRUCTORES RIBAB E.I.R.L.**

Durante este plazo, todos los condominios serán considerados como una sola persona natural cuya representación la ejercerá aquel a quien corresponda la administración de los bienes de sucesión.

ARTICULO 25°.- Dentro del plazo de cuatro años señalado en el artículo anterior, los sucesores deberán adoptar alternativamente cualquiera de las siguientes medidas:

- Adjudicar la titularidad de la empresa a uno solo de ellos mediante división y partición.
- Transferir en conjunto su derecho a una persona natural, mediante cualquiera de los actos jurídicos indicados en el artículo 22 del estatuto.
- Transformar la empresa en una Sociedad Comercial de Responsabilidad Limitada.
- Si venciera el plazo indicado, sin haberse adoptado alguna de las medidas señaladas en el párrafo anterior, la Empresa individual de responsabilidad limitada quedará automáticamente disuelta, asumiendo los sucesores responsabilidades personal e ilimitadamente en la marcha de la Empresa.

ARTICULO 26°.- La empresa que forme parte de una masa hereditaria, declarada vacante judicialmente, pasará a constituir patrimonio de los trabajadores de la misma. A estos efectos adoptará la forma jurídica de Sociedad Comercial de Responsabilidad Limitada.

ARTICULO 27°.- La incapacidad del titular no determina la disolución de la empresa. De producirse ésta, los derechos del titular serán ejercidos por el representante legal que corresponda según la clase de incapacidad. Si la incapacidad durase cuatro años, caducará automáticamente la representación y deberá disolverse la Empresa o transferirse los derechos del titular a una persona natural capaz, salvo el caso en que la incapacidad resultase de la minoría de edad, en el cual el plazo será aquel que resulte necesario hasta que el menor adquiera mayoría de edad.

DE LA MODIFICACIÓN DEL ESTATUTO, AUMENTO Y REDUCCION DEL CAPITAL

ARTICULO 28°.- El Titular de la Empresa puede modificar en cualquier momento el Estatuto.

ARTICULO 29°.- El aumento del capital podrá realizarse mediante aportes, capitalización de beneficios y de reservas y revalorización del patrimonio de la Empresa, siempre que el valor del activo no sea inferior al capital de la empresa.

El aumento de capital por capitalización de beneficios solo podrá realizarse cuando estos hayan sido realmente obtenidos. El aumento del capital con cargo a las reservas disponibles de la empresa se hará mediante traspaso de la cuenta de reservas a la de capital.

ARTICULO 30°.- Ninguna decisión de reducción de capital que importe la devolución de aportes al titular, podrá llevarse a efecto antes de los treinta días contados desde la última publicación de la decisión, que deberá hacerse por tres veces y con intervalos de cinco días.

Los acreedores de la empresa tienen el derecho a oponerse a la ejecución del acuerdo. Lo dispuesto en los párrafos anteriores no será obligatorio cuando la reducción tenga por finalidad restablecer el equilibrio entre el capital y el patrimonio de la Empresa, disminuido como consecuencia las pérdidas.

La reducción de capital tendrá carácter obligatorio cuando las pérdidas hayan disminuido el capital en más de cincuenta por ciento, salvo que en dicho supuesto se capitalicen las reservas legales o de libre disposición, o se realicen nuevos aportes que compensen el desmedro.

ARTICULO 31°.- Si al terminar el ejercicio económico se apreciara una diferencia de más del veinte por ciento entre el importe del capital y el patrimonio real de la Empresa, de acuerdo con el Balance, deberá procederse a aumentar o disminuir el capital, para que correspondan capital y patrimonio.

DEL BALANCE Y REPARTO DE BENEFICIOS

ARTICULO 32°.- El balance se formulará al 31 de Diciembre de cada año y se someterá a la aprobación del titular dentro del plazo establecido en el estatuto, como excepción, el primer ejercicio se iniciará al momento de inscribirse la Empresa y terminará con el año calendario.

ARTICULO 33°.- Si la Empresa obtiene en el ejercicio económico beneficios líquidos superiores al siete por ciento del importe del capital, quedará obligada a destinar como mínimo un diez por ciento de éstos beneficios para constituir un fondo de reserva legal hasta que alcance la quinta parte del capital.



000024

ZONA REGISTRAL N° II - SEDE CHICLAYO
OFICINA REGISTRAL DE JAEN

Código de verificación
73706041

Publicidad Nro. 2020-3960004
23/11/2020 09:10:08

PARTIDA REGISTRAL N° 11034170

 **SUNARP**
SUPERINTENDENCIA NACIONAL
DE LOS REGISTROS PÚBLICOS

ZONA REGISTRAL N° II. SEDE CHICLAYO
OFICINA REGISTRAL JAEN
N° Partida: 11034170

**INSCRIPCION DE EMPRESAS INDIVIDUALES DE RESPONSABILIDAD LIMITADA
CONSULTORES & CONSTRUCTORES RIBAB E.I.R.L.**

Este fondo de reserva solo podrá ser utilizado para cubrir el saldo deudor y deberá ser repuesto cuando descienda del indicado nivel.

ARTICULO 34°.- El Titular tiene derecho, luego de efectuar las detracciones a las que está obligado a percibir los beneficios realmente obtenidos, siempre que el valor del patrimonio no sea inferior al capital.

DE LA DISOLUCION Y LIQUIDACION DE LA EMPRESA

ARTICULO 35°.- La Empresa se disuelve por:

- a) Voluntad del Titular, una vez satisfechos los requisitos de las normas legales vigentes.
- b) Conclusión de su objeto o su imposibilidad sobreviviente de realizarlo.
- c) Pérdidas que reduzcan el patrimonio de la empresa en más del cincuenta por ciento, si transcurrido un ejercicio económico persistiera tal situación y no hubiera compensación del desmedro o disminuido el capital.
- d) Fusión;
- e) Quiebra de la Empresa, sino fuera levantada según la ley de la materia;
- f) Muerte del Titular, si se produce alguna de las situaciones previstas en los artículos 24, 25 y 26 del Estatuto.
- g) Por cualquier otra causal prevista por la Ley.
- h) Inscrita la escritura de disolución en el Registro Mercantil, se abre el proceso de liquidación si corresponde, la representación sus personeros legales.

ARTICULO 36°.- El titular designará al Liquidador en la escritura pública de disolución, estableciéndose en el mismo acto su remuneración, obligaciones, causales de cese y demás aspectos relativos a su cargo.

DISPOSICIÓN GENERAL

ARTICULO 37°.- En los casos no previstos en el presente estatuto de la empresa, ésta se regirá en forma supletoria por las disposiciones establecidas en el Decreto Ley 21621, modificatorias o conexas y demás disposiciones vigentes que se dicten.

SE NOMBRA COMO PRIMER GERENTE DELA EMPRESA AL SEÑOR RICHARD HAMILTHON BARBOZA BURGA, identificado con D.N.I. 41147183, quien en ejercicio de su cargo usará la denominación de **TITULAR GERENTE** y gozará de las facultades que se refiere al artículo décimo octavo del estatuto.

El título fue presentado el 08/06/2012 a las 09:02:24 AM horas, bajo el N° 2012-00007823 del Tomo Diario 0031. Derechos cobrados S/.301.00 nuevos soles con Recibo(s) Número(s) 00001589-01.-JAEN, 11 de Junio de 2012.

LUCY E. CORONEL GUERRERO
Registrador Público (e)



000023

ZONA REGISTRAL N° II - SEDE CHICLAYO
OFICINA REGISTRAL DE JAEN

Código de verificación

73706041

Publicidad Nro. 2020-3960004

23/11/2020 09:10:08

PARTIDA REGISTRAL N° 11034170



SUNARP
SUPERINTENDENCIA NACIONAL
DE LOS REGISTROS PÚBLICOS

ZONA REGISTRAL N° II. SEDE CHICLAYO
OFICINA REGISTRAL JAEN
N° Partida: 11034170

**INSCRIPCION DE EMPRESAS INDIVIDUALES DE RESPONSABILIDAD LIMITADA
CONSULTORES & CONSTRUCTORES RIBAB E.I.R.L.**

REGISTRO DE PERSONAS JURIDICAS

RUBRO: AUMENTO DE CAPITAL Y MODIF. DEL ESTATUTO
B00001

CONSULTORES & CONSTRUCTORES RIBAB E.I.R.L.

MODIFICACIÓN DE ESTATUTO POR AMPLIACION DE OBJETO Y AUMENTO DE CAPITAL.- Mediante Escritura Pública N° 464, de fecha 14/04/2014, otorgado ante el despacho del Notario Público de Jaén, Dr. Juan Abelardo Fernández Rojas, comparece: **CONSULTORES & CONSTRUCTORES RIBAB E.I.R.L.**; debidamente representada por su Titular Gerente: Richard Hamilton Barboza Burga, quién procede facultado por Sesión fecha 12/04/2014, en la que se trato como agenda los siguientes puntos:

AGENDA:

- 1.- Ampliacion del objeto social y consecuentemente la ampliacion del Artículo 2° del estatuto.
 - 2.- Ampliacion del capital social y consecuentemente la modificacion del artículo 6° del estatuto.
- Despues de una amplia deliberacion, el Titular - Gerente decidió, de acuerdo al primer punto de agenda, ampliar el Artículo 2° del Estatuto en lo que consierne al objeto social de la empresa por lo tanto se esta integrando lo siguiente:
- Artículo 2°.-** Objeto de la empresa es:
- (...)
- Compra - venta y manipulacion de explosivos y accesorios de voladura.
 - Comprar - vender - rentar - importar vehiculos mayores, menores de carga liviana y pesada, nuevos, usados, repuestos, accesorios, lubricantes, combustible, llantas, reparacion, mantenimiento, planchado, y pintura.
 - Importar - exportar - comercializar a nivel nacional - internacional maquinaria ligera, pesada, equipos, herramientas para la industria de la construccion y mineria.
 - Reparacion y mantenimiento planchado, y pintura de maquinaria pesada y liviana.
 - Comprar - vender - rentar - bienes inmuebles, terrenos rusticos.
 - Contruir obras civiles puentes, muelles, obras viales, lozas deportivas, parques, alamedas, malecones, construir obras menores, electrificacion, saneamiento ambiental, instalacion de agua, desagüe, reservorios, rellenos sanitarios, plantas de tratamiento de aguas servidas, canales de irrigacion.
 - Forestar - reforestar.
 - Elaborar diseños. proyectos de ingenieria civil arquitectura, construir edificios - oficinas - campamentos.
 - Promover - gestionar - administrar - supervisar los proyectos de construccion civil.
 - Comprar - vender agregados, materiales de construccion.
 - Supervisión de obras y/o elaboracion de expedientes técnicos de obras; y elaboracion de proyectos de pre inversion, tales como: edificaciones, urbanas, viales, puentes, saneamiento, electromecánicas, energéticas, represas, irrigaciones y afines.
 - Realizar trabajos en carpinteria metalica - no metalica y madera.
 - Asesoría, consultoria, y elaboracion de estudios ambientales, en proyectos mineros: declaraciones de impacto ambiental, estudios de impacto ambiental semidetallados, eia.
 - Realizar trabajos de perforacion y voladura en obras civiles y proyectos mineros.
 - Elaboracion del plan y programa de seguridad y salud ocupacional, sistemas de gestion de seguridad y S.O., auditoria de seguridad y medio ambiente.
 - Elaboracion del plan de minado, com, en proyectos mineros.
 - Asesoría, consultoria y elaboracion del instrumento de gestion amiental correctivo (igac), para la formalizacion de actividades de pequeña mineria y mineria artesanal en curso.
 - Compra y venta de minerales metalicos y no metalicos.



000022

ZONA REGISTRAL N° II - SEDE CHICLAYO
OFICINA REGISTRAL DE JAEN

Código de verificación
73706041

Publicidad Nro. 2020-3960004
23/11/2020 09:10:08

PARTIDA REGISTRAL N° 11034170



SUNARP

SUPERINTENDENCIA NACIONAL
DE LOS REGISTROS PÚBLICOS

ZONA REGISTRAL N° II. SEDE CHICLAYO
OFICINA REGISTRAL JAEN
N° Partida: 11034170

**INSCRIPCION DE EMPRESAS INDIVIDUALES DE RESPONSABILIDAD LIMITADA
CONSULTORES & CONSTRUCTORES RIBAB E.I.R.L.**

- Cateo, prospeccion, exploracion, preparacion, desarrollo, explotacion, beneficio y comercializacion de minerales metalicos y no metalicos en obras civiles y proyectos mineros.
- Compra - venta y manipulacion de equipos de perforacion en general.
- Asimismo podra dedicarse a las demas actividades afines y conexas a los rubros mencionados, para cumplir con su objeto, la empresa podra realizar todos aquellos actos y contratos que sean licitos, sin ristreccion alguna."

Segundo Punto de agenda, el titular - gerente de la empresa decide incrementar el capital social; y acuerda un incremento de **S/. 195,000.00 (CIENTO NOVENTA Y CINCO MIL CON 00/100 NUEVOS SOLES)** mediante bienes no dinerarios y consecuentemente la modificacion del **artículo 6° del estatuto**, que quedara redactado de la siguiente manera:

"Artículo 6°- El capital social de la empresa será de **S/. 275,000.00 (DOSCIENTOS SETENTA Y CINCO MIL CON 00/100 NUEVOS SOLES)**, integramente suscrito y totalmente pagado mediante aportacion no dineraria, tal y como consta en el informe de valorizacion de bienes y delcaracion jurada de entrega y recepcion de bienes que se adjunta y que usted señor notario se servira a insertar en el cuerpo dela escritura que esta minuta origine."

El acta corre de folios 24 al 25 del Libro de Actas N° 01, perteneciente a **CONSULTORES & CONSTRUCTORES RIBAB E.I.R.L.**, debidamente aperturado en fecha 07/06/2013 por el Notario Público Manuel A. Cardoso Zevallos, bajo el número 634-2012.

El título fue presentado el 14/04/2014 a las 03:27:54 PM horas, bajo el N° 2014-00004153 del Tomo Diario 0031. Derechos cobrados S/.612.00 nuevos soles con Rccibo(s) Número(s) 00002828-02.- JAEN, 15 de Abril de 2014.

Dr. Julio C. Arturo León
REGISTRADOR PÚBLICO



000021

Código de verificación
73706041

Publicidad Nro. 2020-3960004
23/11/2020 09:10:08

PARTIDA REGISTRAL N° 11034170

 <p>Superintendencia Nacional de los Registros Públicos</p>	<p>ZONA REGISTRAL N° II - SEDE CHICLAYO OFICINA REGISTRAL JAEN N° Partida: 11034170</p>
<p>INSCRIPCIÓN DE EMPRESAS INDIVIDUALES DE RESPONSABILIDAD LIMITADA CONSULTORES & CONSTRUCTORES RIBAB E.I.R.L.</p>	

REGISTRO DE PERSONAS JURIDICAS
RUBRO: AUMENTO DE CAPITAL Y MODIF. DEL ESTATUTO
B00002

MODIFICACION PARCIAL DE ESTATUTOS POR AUMENTO DE CAPITAL DE E.I.R.L.:

Mediante Escritura Pública N° 590, de fecha 15/04/2015, otorgada ante el Notario Público de Jaén Dr. Elmer Bustamante Daza, Don **RICHARD HAMILTHON BARBOZA BURGA**, soltero, con DNI N° 41147183, en su calidad de Titular Gerente de **CONSULTORES & CONSTRUCTORES RIBAB E.I.R.L.**, cumple con formalizar los acuerdos adoptados en sesión de fecha 15/04/2015, en la que se desarrolló como punto de Agenda la modificación parcial del estatuto por aumento del capital social.

- Con el propósito de mejorar su estructura patrimonial para efectos financieros y ser la empresa sujeta a créditos mayores de diversa índole, se ha decidido incrementar el capital de la empresa mediante la aportación de bienes no dinerarios, que serán aportados por el titular-gerente de la empresa.

Visto y oído el informe precedente, se acordó aumentar el capital por la suma de **S/. 410,000.00 (CUATROCIENTOS DIEZ MIL Y 00/100 NUEVO SOLES)**, que aumentados al capital inicial éste ascenderá a la suma total de: **S/. 685,000.00 (SEISCIENTOS OCHENTA Y CINCO Y 00/100 NUEVOS SOLES)**. En consecuencia el titular-gerente aprueba modificar el artículo 6° del estatuto de la empresa, quedando redactado de la siguiente manera:

"Artículo 6°.- El capital social de la empresa es S/. 685,000.00 (SEISCIENTOS OCHENTA Y CINCO Y 00/100 NUEVOS SOLES), íntegramente suscrito y totalmente pagado."

El acta corre de folios 26 al 27 del Libro de Actas N° 01, perteneciente a **CONSULTORES & CONSTRUCTORES RIBAB E.I.R.L.**, que fuera aportado y certificado en fecha 07/06/2012, por el Notario Público de Tacabamba Dr. Manuel A. Cardozo Zevallos, encargado del despacho del Notario Público de Jaén Dr. Juan Abelardo Fernández Rojas, bajo el registro N° 634-2012.

El título fue presentado el 16/04/2015 a las 10:28:50 AM horas, bajo el N° 2015-00005081 del Tomo Diario 0031. Derechos cobrados S/.1,257.00 nuevos soles con Recibo(s) Número(s) 00002591-02.-JAEN, 20 de Abril de 2015.

JOSIMAR ATOCHE ARISMENDI
Registrador Público
Zona Registral N° II - Sede Chiclayo



000020

Código de verificación
73706041

Publicidad Nro. 2020-3960004
23/11/2020 09:10:08

PARTIDA REGISTRAL N° 11034170

 Superintendencia Nacional de los Registros Públicos	ZONA REGISTRAL N° II - SEDE CHICLAYO OFICINA REGISTRAL JAEN N° Partida: 11034170
---	--

**INSCRIPCIÓN DE EMPRESAS INDIVIDUALES DE RESPONSABILIDAD LIMITADA
CONSULTORES & CONSTRUCTORES RIBAB E.I.R.L.**

REGISTRO DE PERSONAS JURIDICAS
RUBRO: AUMENTO DE CAPITAL Y MODIF. DEL ESTATUTO
B00003

MODIFICACIÓN PARCIAL DE ESTATUTOS POR AUMENTO DE CAPITAL DE E.I.R.L.: Mediante Escritura Pública N° 71, de fecha 15/01/2016, otorgada ante el Notario público de Jaén Dr., Elmer Bustamante Daza, Don: **RICHARD HAMILTHON BARBOZA BURGA**, soltero, con DNI N° 41147183, en su calidad de Titular Gerente de **CONSULTORES & CONSTRUCTORES RIBAB E.I.R.L.**, cumple con formalizar los acuerdos adoptados en Sesión de Titular de fecha 15/01/2016, en la que acordó **AUMENTAR EL CAPITAL** por un monto adicional de **S/. 500,000.00 (QUINIENTOS MIL Y 00/100 SOLES)**, haciendo un nuevo capital de **S/. 1,185.000.00 (UN MILLÓN CIENTO OCHENTA Y CINCO MIL Y 00/100 SOLES)**, decisión por la cual se modifica el artículo sexto del estatuto social, el mismo que se transcribe a continuación:

"Artículo 6°.- El capital social de la empresa es S/. 1,185.000.00 (UN MILLÓN CIENTO OCHENTA Y CINCO MIL Y 00/100 SOLES), íntegramente suscrito y totalmente pagado..."

*El acta corre de folios 28 al 29 del Libro de Actas N° 01, perteneciente a **CONSULTORES & CONSTRUCTORES RIBAB E.I.R.L.**, que fuera aperturado y certificado ante el Notario público de Tacabamba Dr. Manuel A. Cardoso Zevallos, encarado del despacho del Notario Público de Jaén Dr. Juan Abelardo Fernández Rojas en fecha 07/06/2012, bajo su registro N° 634-2012.*

El título fue presentado el 15/01/2016 a las 04:08:24 PM horas, bajo el N° 2016-00000729 del Tomo Diario 0031. Derechos cobrados S/ 1,527.00 soles con Recibo(s) Número(s) 00000513-02.-JAEN, 20 de Enero de 2016.

JOSIMAR ATOCHE ARISMENDIZ
Registrador Público
Zona Registral N° II - Sede Chiclayo



000019

ZONA REGISTRAL Nº II - SEDE CHICLAYO
OFICINA REGISTRAL DE JAEN

Código de verificación
73706041

Publicidad Nro. 2020-3960004
23/11/2020 09:10:08

PARTIDA REGISTRAL Nº 11034170

sunarp
Superintendencia Nacional
de los Registros Públicos

ZONA REGISTRAL Nº II - SEDE CHICLAYO
OFICINA REGISTRAL JAEN
Nº Partida: 11034170

**INSCRIPCIÓN DE EMPRESAS INDIVIDUALES DE RESPONSABILIDAD LIMITADA
CONSULTORES & CONSTRUCTORES RIBAB E.I.R.L.**

REGISTRO DE PERSONAS JURIDICAS
RUBRO: AUMENTO DE CAPITAL Y MODIF. DEL ESTATUTO
B00004

MODIFICACIÓN DE ESTATUTO DE E.I.R.L.: Mediante escritura pública Nº 629 de fecha 17/06/2019, otorgada ante la notaria de Chota Dra. Bertha Teresa Saldaña Becerra, **RICHARD HAMILTHON BARBOZA BURGA**, soltero, con DNI Nº 41147183; en su calidad de Titular Gerente de **CONSULTORES & CONSTRUCTORES RIBAB E.I.R.L.**, cumple con formalizar los acuerdos de sesión de titular de fecha 16/06/2019, en la que **APROBÓ:**

- Aumentar el capital social, vía nuevos aportes, por un adicional de **S/. 1'000,000.00.**
 - Aumentar el capital social, vía capitalización de utilidades acumuladas por un adicional de **S/. 800,000.00.**
- Con ello el nuevo capital social asciende a la suma de **S/. 3'067,762.00** aprobándose con ello, la modificación del artículo 6º del estatuto bajo los siguientes términos:

"Art. 6º: El capital social de la empresa es de S/. 3'067,762.00 (TRES MILLONES SESENTA Y SIETE MIL SETECIENTOS SESENTA Y DOS CON 00/100 SOLES)..."

*El acta corre a folios 30 del libro de actas Nº 01, perteneciente a **CONSULTORES & CONSTRUCTORES RIBAB E.I.R.L.**, que fuera aperturado y certificado ante el notario de Jaen Dr. Juan Abelardo Fernández Rojas, en fecha 07/06/2012, bajo su registro Nº 634-2012.*

El título fue presentado el 18/06/2019 a las 02:36:37 PM horas, bajo el Nº 2019-01435828 del Tomo Diario 0031. Derechos cobrados S/ 4,220.00 soles con Recibo(s) Número(s) 00006822-105.-JAEN, 18 de Julio de 2019.

.....
LUCY EDITH CORNEJO GUERRERO
Registrador Público (e)
Zona Registral Nº II - Sede Chiclayo



000918

ZONA REGISTRAL N° II - SEDE CHICLAYO
OFICINA REGISTRAL DE JAEN

Código de verificación
73706041

Publicidad Nro. 2020-3960004
23/11/2020 09:10:08

PARTIDA REGISTRAL N° 11034170

sunarp
Superintendencia Nacional
de los Registros Públicos

ZONA REGISTRAL N° II - SEDE CHICLAYO
OFICINA REGISTRAL JAEN
N° Partida: 11034170

**INSCRIPCIÓN DE EMPRESAS INDIVIDUALES DE RESPONSABILIDAD LIMITADA
CONSULTORES & CONSTRUCTORES RIBAB E.I.R.L.**

REGISTRO DE PERSONAS JURIDICAS
**RUBRO: AUMENTO DE CAPITAL Y MODIF. DEL ESTATUTO
B00005**

MODIFICACIÓN DE ESTATUTOS POR AUMENTO DE CAPITAL: Mediante Escritura Pública N°383 de fecha 06/09/2019; otorgada ante la Notaria Pública de Chota Dra. Bertha T. Saldaña Becerra, por el señor RICHARD HAMILTHON BARBOZA BURGA, soltero, con DNI N° 41147183; en su calidad de Titular Gerente de CONSULTORES & CONSTRUCTORES RIBAB E.I.R.L., cumple con formalizar los acuerdos de sesión de titular de fecha 25/09/2019; en la que aprobó:

- Aumentar el capital social, vía nuevos aportes, en un adicional de S/. 5'998,000.00, que, sumado al capital social anterior, se obtiene un total de S/. 9'065,762.00 (NUEVE MILLONES SESENTA Y CINCO MIL SETECIENTOS SESENTA Y DOS CON 00/100 SOLES); aprobándose con ello la modificación del artículo 6° del estatuto, bajo los siguientes términos:

ARTÍCULO 6°. El capital social de la empresa es de NUEVE MILLONES SESENTA Y CINCO MIL SETECIENTOS SESENTA Y DOS CON 00/100 SOLES; (S/. 9'065,762.00); aportados en bienes dinerarios y no dinerarios, el informe de valorización de bienes, depósitos se insertarán en la presente escritura pública."

El acta corre de folios 31 al 32 del libro de actas N° 01, perteneciente a CONSULTORES & CONSTRUCTORES RIBAB E.I.R.L., que fuera aperturado y certificado ante el Notario de Jaén Dr. Juan Abelardo Fernández Rojas en fecha 07/06/2012, bajo su registro N° 634-2012.

El título fue presentado el 27/09/2019 a las 02:59:00 PM horas, bajo el N° 2019-02309574 del Tomo Diario 0031. Derechos cobrados S/ 4,245.00 soles con Recibo(s) Número(s) 00011488-105.-JAEN, 02 de Octubre de 2019.

JUANA MARCELA MARTINO CASTRO
Registrador Público (e)
Zona Registral N° II - Sede Chiclayo



000017

Código de verificación

73706041

Publicidad Nro. 2020-3960004

23/11/2020 09:10:08

PARTIDA REGISTRAL N° 11034170

sunarp
Superintendencia Nacional
de los Registros Públicos

ZONA REGISTRAL N° II - SEDE CHICLAYO
OFICINA REGISTRAL JAEN
N° Partida: 11034170

**INSCRIPCIÓN DE EMPRESAS INDIVIDUALES DE RESPONSABILIDAD LIMITADA
CONSULTORES & CONSTRUCTORES RIBAB E.I.R.L.**

REGISTRO DE PERSONAS JURIDICAS
RUBRO: NOMBRAMIENTO DE MANDATARIOS
C00001

OTORGAMIENTO DE PODER: Mediante Escritura Pública N° 383 de fecha 06/09/2019; otorgada ante la Notaría Pública de Chota Dra. Bertha T. Saldaña Becerra; por el señor RICHARD HAMILTHON BARBOZA BURGA, soltero, con DNI N° 41147183; en su calidad de Titular Gerente de CONSULTORES & CONSTRUCTORES RIBAB E.I.R.L., cumple con formalizar los acuerdos de sesión de titular de fecha 25/09/2019; en la que aprobó:

- Se otorga facultades y poderes al Señor OSCAR SEVERO PORRO PORTERO, con DNI N° 44600046, para que realice los siguientes actos:

- 1.- Organizar el régimen interno de la empresa, usar el sello de la misma, expedir la correspondencia, cuidar que la contabilidad esté al día, inspeccionar los libros, documentos y operaciones de la empresa y dictar disposiciones para el correcto funcionamiento de la misma.
- 2.- Dirigir las operaciones comerciales, administrativas y de ejecución de las obras que se efectúen.
- 3.- Representar a la empresa, ante toda clase de autoridades, gozando de las facultades señaladas en los arts. 74, 75, 77 y 436 del CPC, así como las facultades de representación previstas en el art. 10 de la Ley N° 26636 y demás normas, conexas y complementarias, teniendo en todos los casos facultad de delegación y sustitución. Además podrá celebrar conciliaciones o transacciones, judiciales o extrajudiciales, pudiendo conciliar y disponer de los derechos materia de conciliación, suscribir el acta conciliatoria o los documentos necesarios para ello, ejercer representación en procesos arbitrales, pudiendo nombrar árbitros y acordar procedimientos para el nombramiento respectivo, recusarlos, pactar o celebrar convenios arbitrales y compromisos necesarios para someter a arbitraje controversia y/o derechos de libre disposición, así como para renunciar al arbitraje, por lo que gozará de todas las facultades establecidas en las diferentes disposiciones legales que lo regulan.
- 4.- Asimismo, representar a la empresa ante toda clase de autoridades sea policiales, políticas, eclesiástica, de la administración pública, militares, administrativas, aduaneras, laborales, municipales, fiscales del gobierno central, gobiernos locales, regionales, públicas, privadas, laborales o dependencia del Ministerio de Trabajo, Promoción Social y sus diversas reparticiones, entidades tributarias Como SUNAT, SUNAD, SAT, y otros. Representando toda clase de recursos reclamos, apelaciones y tendrá la personería de la empresa en relaciones laborales con las más amplias facultades, sin reserva ni limitación de ninguna clase.
- 5.- Realizar los actos y celebrar los contratos que sean necesarios para el cumplimiento del objeto de la empresa.
- 6.- Celebrar contratos de consorcio, asociación en participación, joint venture o cualquier otra modalidad de colaboración empresarial, pudiendo delegar una o más facultades para los fines de la representación del consorcio.
- 7.- Suscribir todos los documentos privados y/o públicos que formalicen los actos y contratos para los que se confiere poder de representación según los acápite.



000016

ZONA REGISTRAL N° II - SEDE CHICLAYO
OFICINA REGISTRAL DE JAEN

Código de verificación
73706041

Publicidad Nro. 2020-3960004
23/11/2020 09:10:08

PARTIDA REGISTRAL N° 11034170

sunarp
Superintendencia Nacional
de los Registros Públicos

ZONA REGISTRAL N° II - SEDE CHICLAYO
OFICINA REGISTRAL JAEN
N° Partida: 11034170

**INSCRIPCIÓN DE EMPRESAS INDIVIDUALES DE RESPONSABILIDAD LIMITADA
CONSULTORES & CONSTRUCTORES RIBAB E.I.R.L.**

El acta corre de folios 31 al 32 del libro de actas N° 01, perteneciente a **CONSULTORES & CONSTRUCTORES RIBAB E.I.R.L.**, que fuera aperturado y certificado ante el Notario de Jaén Dr. Juan Abelardo Fernández Rojas en fecha 07/06/2012, bajo su registro N° 634-2012.

El título fue presentado el 27/09/2019 a las 02:59:00 PM horas, bajo el N° 2019-02309574 del Tomo Diario 0031. Derechos cobrados S/ 4,245.00 soles con Recibo(s) Número(s) 00011488-105.-JAEN, 01 de Octubre de 2019.

JUANA MARCELA MARTINO CASTRO
Registrador Público (a)
Zona Registral N° II - Sede Chiclayo

CERTIFICADO LITERAL
DEL
REGISTRO DE PERSONAS JURIDICAS



Código de verificación
60652204

000015

Publicidad Nro. 2020-404-1205
26/11/2020 09:50:56

PARTIDA REGISTRAL N° 11162612

1. TÍTULOS PENDIENTES Y/O SUSPENDIDOS

NINGUNO.

2. INSCRIPCIONES POR MANDATO JUDICIAL

NINGUNO.

3. INSCRIPCIONES EN EL REGISTRO PERSONAL

NINGUNO.

4. DUPLICIDAD DE PARTIDAS

NINGUNO.

Verificado y expedido por TARRILLO SALDAÑA, ESTHER MARLENI, CERTIFICADOR de la Oficina Registral de CHICLAYO a las 10:04:18 am horas del día de 26 de noviembre del año 2020

Esther Marleni Tarrillo Saldaña
CERTIFICADOR
Zona Registral N° II - Sede Chiclayo

Impresión Total de la partida

LOS CERTIFICADOS QUE EXTIENDEN LAS OFICINAS REGISTRALES ACREDITAN LA EXISTENCIA O INEXISTENCIA DE INSCRIPCIONES O ANOTACIONES EN EL REGISTRO AL TIEMPO DE SU EXPEDICION (ARTICULO 140 DEL T.U.O DEL REGLAMENTO GENERAL DE LOS REGISTROS PÚBLICOS.)

LA AUTENTICIDAD DEL PRESENTE DOCUMENTO PODRA VERIFICARSE EN LA PAGINA WEB ([HTTP://ENLINEA.SUNARP.GOB.PE/SUNARPWEB/PAGES/ACCESO/FRMTITULOS.FACES](http://enlinea.sunarp.gob.pe/sunarpweb/pages/acceso/frmtitulos.faces)) POR UN PLAZO DE 90 DIAS CALENDARIOS CONTADOS DESDE SU EMISION.



 SUNARP SUPERINTENDENCIA NACIONAL DE LOS REGISTROS PÚBLICOS	ZONA REGISTRAL Nº II. SEDE CHICLAYO OFICINA REGISTRAL CHICLAYO Nº Partida: 11162612
INSCRIPCION DE SOCIEDADES ANONIMAS KIBE CONSTRUCCIONES GENERALES SAC	

REGISTRO DE PERSONAS JURIDICAS
RUBRO : CONSTITUCION
A00001

CONSTITUCIÓN.- POR ESCRITURA PÚBLICA Nº 1837 DEL 02/07/2012 OTORGADA ANTE LA NOTARIA WELTI ISABEL ALVARADO QUIJANO EN LA CIUDAD DE CHICLAYO, SE CONSTITUYE UNA SOCIEDAD ANONIMA CERRADA, LA CUAL SE REGIRÁ POR EL SIGUIENTE ESTATUTO:

ARTÍCULO PRIMERO.- LA SOCIEDAD SE DENOMINA "KIBE CONSTRUCCIONES GENERALES S.A.C."

ARTICULO SEGUNDO.- LA SOCIEDAD TENDRÁ POR OBJETO DEDICARSE A: - CONSTRUCCION DE OBRAS, CONSULTORIA, ELABORACION DE EXPEDIENTES TECNICOS Y ALQUILER DE EQUIPOS Y MAQUINARIA. Y DEMAS ACTIVIDADES AFINES, ANEXAS Y CONEXAS CON LAS MENCIONADAS. SE ENTIENDE INCLUIDOS EN EL OBJETO SOCIAL LOS ACTOS RELACIONADOS CON EL MISMO QUE COADYUVEN A LA REALIZACION DE SUS FINES. PARA CUMPLIR DICHO OBJETO PODRA REALIZAR TODOS AQUELLOS ACTOS Y CONTRATOS QUE SEAN LICITOS, SIN RESTRICCION ALGUNA.

ARTICULO TERCERO.- LA SOCIEDAD FIJA SU DOMICILIO EN LA CALLE MANUEL ARTEAGA Nº 505 P.J. JOSE OLAYA, DISTRITO Y PROVINCIA DE CHICLAYO, DEPARTAMENTO DE LAMBAYEQUE; PUDIENDO ESTABLECER SUCURSALES U OFICINAS EN CUALQUIER LUGAR DEL PAÍS O DEL EXTRANJERO, CONFORME A LAS LEYES DE LA MATERIA.

ARTICULO CUARTO.- LA SOCIEDAD ES DE DURACIÓN INDETERMINADA E INICIA SUS ACTIVIDADES A PARTIR DE LA FECHA DE LA MINUTA DE CONSTITUCIÓN.

ARTICULO QUINTO.- EL CAPITAL SOCIAL TOTALMENTE SUSCRITO Y PAGADO ES DE S/252,000.00 (DOSCIENTOS CINCUENTA Y DOS MIL Y 00/100 NUEVOS SOLES), REPRESENTADO POR 252,000 ACCIONES NOMINATIVAS DE UN VALOR NOMINAL DE S/1.00.

ARTICULO SEXTO.- LA SOCIEDAD EMITIRÁ SUS CORRESPONDIENTES ACCIONES SIENDO REPRESENTADAS POR CERTIFICADOS, LOS QUE CONTENDRÁN LOS REQUISITOS PREVISTOS EN EL ART. 100 DE LA LEY DICHAS ACCIONES SE ANOTARÁN EN LA MATRÍCULA DE ACCIONES, LAS MISMAS QUE SE LLEVARÁN EN UN LIBRO ESPECIALMENTE ABIERTO A DICHO EFECTO O EN HOJAS SUELTAS. EN LA MATRÍCULA SE ANOTARÁN TAMBIÉN LAS TRANSFERENCIAS, LOS CANJES Y DESDOBLAMIENTO DE ACCIONES, LA CONSTITUCIÓN DE DERECHOS Y GRAVÁMENES SOBRE LAS MISMAS, LAS LIMITACIONES A LA TRANSFERENCIAS, A LAS ACCIONES Y LOS CONVENIOS ENTRE ACCIONISTAS O DE ACCIONISTAS CON TERCEROS, ESTOS ACTOS DEBEN COMUNICARSE POR ESCRITO A LA SOCIEDAD PARA SU ANOTACIÓN EN LA MATRÍCULA DE ACCIONES.

ARTICULO SETIMO.- LAS ACCIONES CONFORMANTES DEL CAPITAL SOCIAL DE LA SOCIEDAD SON CON DERECHO A VOTO Y LA CREACIÓN POSTERIOR DE OTRA CLASE DE ACCIONES SE HARÁ POR ACUERDO DE LA JUNTA GENERAL, TAL COMO LO PREVEE EL ART. 88 DE LA LEY.

ARTICULO OCTAVO.- LOS ACCIONISTAS TIENEN DERECHO DE PREFERENCIA PARA ADQUIRIR ACCIONES QUE UNO DE ELLOS DESEE VENDER, EN EL CASO DE QUE LA SOCIEDAD DECIDA EMITIR NUEVAS ACCIONES AUMENTANDO SU CAPITAL. EL ACCIONISTA QUE SE PROPONGA TRANSFERIR TOTAL O PARCIALMENTE SUS ACCIONES A OTRO ACCIONISTA O A TERCEROS DEBE COMUNICARLO A LA SOCIEDAD MEDIANTE CARTA DIRIGIDA AL GERENTE GENERAL, QUIEN LO PONDRÁ EN CONOCIMIENTO DE LOS



 SUNARP SUPERINTENDENCIA NACIONAL DE LOS REGISTROS PÚBLICOS	ZONA REGISTRAL N° II. SEDE CHICLAYO OFICINA REGISTRAL CHICLAYO N° Partida: 11162612
---	---

**INSCRIPCIÓN DE SOCIEDADES ANONIMAS
KIBE CONSTRUCCIONES GENERALES SAC**

DEMÁS ACCIONISTAS DENTRO DE LOS DIEZ DÍAS SIGUIENTES, PARA QUE DENTRO DEL PLAZO DE TREINTA DÍAS PUEDAN EJERCER EL DERECHO DE ADQUISICIÓN PREFERENTE A PRORRATA DE SU PARTICIPACIÓN EN EL CAPITAL.

ARTICULO NOVENO.- SON DERECHOS DE LOS ACCIONISTAS CON DERECHO A VOTO: A) PARTICIPAR EN LA DISTRIBUCIÓN DE UTILIDADES Y DEL PATRIMONIO NETO RESULTANTE EN LA LIQUIDACIÓN; B) INTERVENIR Y VOTAR EN LAS JUNTAS GENERALES O ESPECIALES; C) FISCALIZAR LA GESTIÓN DE LOS NEGOCIOS SOCIALES DE ACUERDO A LEY. D) SER PREFERIDO EN LA SUSCRIPCIÓN DE ACCIONES EN CASO DE AUMENTO DE CAPITAL SOCIAL O PARA LA SUSCRIPCIÓN DE OBLIGACIONES U OTROS TÍTULOS CONVERTIBLES O CON DERECHO A SER CONVERTIDOS EN ACCIONES; E) SEPARARSE DE LA SOCIEDAD EN LOS CASOS PREVISTOS POR LEY.

ARTICULO DECIMO.- SON ÓRGANOS DE LA SOCIEDAD:
A) LA JUNTA GENERAL; B) LA GERENCIA.

LA JUNTA GENERAL.-

ARTICULO DÉCIMO PRIMERO.- LA JUNTA GENERAL DE ACCIONISTAS ES EL ÓRGANO SUPREMO DE LA SOCIEDAD. TIENEN DERECHO DE ASISTIR A ELLA LOS TITULARES DE ACCIONES CON DERECHO A VOTO INSCRITAS A SU NOMBRE EN EL LIBRO DE MATRICULA DE ACCIONES HASTA DOS DÍAS ANTES DE LA CELEBRACIÓN DE LA JUNTA, LA MISMA QUE PODRÁ LLEVARSE A CABO EN LUGAR DISTINTO DEL DOMICILIO DE LA SOCIEDAD.

ARTICULO DÉCIMO SEGUNDO.- LA JUNTA GENERAL SERÁ CONVOCADA POR EL GERENTE GENERAL, CUANDO LO ORDENE LA LEY, SEA NECESARIO AL INTERÉS SOCIAL O CUANDO LO SOLICITE UN NÚMERO DE ACCIONISTAS QUE REPRESENTEN CUANTO MENOS EL 20% (VEINTE POR CIENTO) DE LAS ACCIONES SUSCRITAS CON DERECHO A VOTO, CONVOCATORIA QUE SE EFECTUARÁ MEDIANTE AVISO QUE CONTENGA LA INDICACIÓN DEL DÍA, LA HORA, EL LUGAR DE CELEBRACIÓN DE LA JUNTA Y LOS ASUNTOS A TRATAR. LA CONVOCATORIA A JUNTA DEBE EFECTUARSE MEDIANTE ESQUELAS CON CARGO DE RECEPCIÓN, FACSIMIL, CORREO ELECTRÓNICO U OTRO MEDIO DE COMUNICACIÓN QUE PERMITA OBTENER CONSTANCIA DE RECEPCIÓN DIRIGIDAS AL DOMICILIO O A LA DIRECCIÓN DESIGNADA POR EL ACCIONISTA A ESTE EFECTO. DICHA CONVOCATORIA DEBE EFECTUARSE CON ANTICIPACIÓN NO MENOR DE DIEZ DÍAS AL DE LA FECHA FIJADA PARA LA CELEBRACIÓN DE LA JUNTA GENERAL OBLIGATORIA ANUAL Y PARA AQUELLOS ASUNTOS INDICADOS EN EL ART. 115 DE LA LEY. PARA TRATAR LOS DEMÁS CASOS NO PREVISTOS EN EL ART. 114 Y 115 DE LA LEY, LA ANTICIPACIÓN DE LA CONVOCATORIA SERÁ NO MENOR DE TRES DÍAS. PODRÁ HACERSE CONSTAR EN EL AVISO LA FECHA EN LA QUE, SI PROCEDIERA, SE REUNIRÁ LA JUNTA EN SEGUNDA CONVOCATORIA. DICHA SEGUNDA REUNIÓN, DEBE CELEBRARSE EN NO MENOS DE 3 NI MÁS DE 10 DÍAS DESPUÉS DE LA PRIMERA. SI LA JUNTA GENERAL DEBIDAMENTE CONVOCADA, NO SE CELEBRARA EN PRIMERA CONVOCATORIA NI SE HUBIERE PREVISTO EN EL AVISO LA FECHA DE LA SEGUNDA, ESTA DEBERÁ SER ANUNCIADA CON LOS MISMOS REQUISITOS DE PUBLICIDAD QUE LA PRIMERA Y CON LA INDICACIÓN QUE SE TRATA DE LA SEGUNDA CONVOCATORIA, DENTRO DE LOS DIEZ DÍAS SIGUIENTES A LA FECHA DE LA JUNTA NO CELEBRADA, CON TRES DÍAS DE ANTELACIÓN, POR LO MENOS, A LA FECHA DE LA REUNIÓN.

ARTICULO DÉCIMO TERCERO.- LA VOLUNTAD DE LOS SOCIOS TAMBIÉN 'SE PUEDE ESTABLECER POR CUALQUIER MEDIO ESCRITO, ELECTRÓNICO O DE OTRA NATURALEZA QUE PERMITA LA COMUNICACIÓN Y GARANTICE SU AUTENCIDAD, LA QUE PODRÁ CONCRETARSE EN UNA JUNTA NO PRESENCIAL.

ARTICULO DÉCIMO CUARTO.- LOS SOCIOS PODRÁN HACERSE REPRESENTAR EN LAS REUNIONES DE LA JUNTA GENERAL POR MEDIO DE OTRO ACCIONISTA, SU CÓNYUGE O ASCENDIENTE O DESCENDIENTE EN PRIMER GRADO O POR CUALQUIER PERSONA QUE DESIGNE PARA TAL EFECTO MEDIANTE DOCUMENTO ESCRITO Y CON CARÁCTER



 SUNARP SUPERINTENDENCIA NACIONAL DE LOS REGISTROS PÚBLICOS	ZONA REGISTRAL N° II. SEDE CHICLAYO OFICINA REGISTRAL CHICLAYO N° Partida: 11162612
---	---

**INSCRIPCIÓN DE SOCIEDADES ANONIMAS
KIBE CONSTRUCCIONES GENERALES SAC**

ESPECIAL PARA CADA JUNTA, SALVO QUE SE TRATE DE PODERES OTORGADOS POR ESCRITURA PÚBLICA.

ARTICULO DÉCIMO QUINTO.- NO OBSTANTE LO ESTABLECIDO EN LA LEY: LA JUNTA TAMBIÉN SE ENTENDERÁ CONVOCADA Y QUEDARÁ VÁLIDAMENTE CONSTITUIDA, SIEMPRE QUE ESTÉN PRESENTES ACCIONISTAS QUE REPRESENTEN LA TOTALIDAD DE LAS ACCIONES SUSCRITAS CON DERECHO A VOTO Y ÉSTAS ACEPTEN POR UNANIMIDAD LA CELEBRACIÓN DE LA JUNTA Y LOS ASUNTOS QUE EN ELLA SE PROPONGA TRATAR.

ARTICULO DÉCIMO SEXTO.- LOS ACUERDOS DE JUNTA GENERAL CONSTARÁN EN ACTAS QUE PUEDEN ASENTARSE EN UN LIBRO O EN HOJAS SUELTAS QUE SE LLEVARÁ CON LAS FORMALIDADES DE LEY. LOS SOCIOS PUEDEN SOLICITAR QUE SE LES PROPORCIONE COPIAS CERTIFICADAS DE LAS ACTAS, LAS QUE SERÁN EMITIDAS POR EL GERENTE GENERAL BAJO SU FIRMA Y RESPONSABILIDAD EN UN PLAZO NO MAYOR DE CINCO DÍAS. PARA LA ELABORACIÓN DE LAS ACTAS SE TENDRÁ EN CUENTA LOS REQUISITOS PREVISTOS EN EL ART. 135 DE LA LEY.

ARTICULO DÉCIMO SÉPTIMO.- LOS ACCIONISTAS CONSTITUIDOS EN JUNTA GENERAL DEBIDAMENTE CONVOCADA Y CON EL QUÓRUM CORRESPONDIENTE DECIDEN POR LA MAYORÍA QUE ESTABLECE LA LEY EN CADA CASO LOS ASUNTOS PROPIOS DE SU COMPETENCIA.

ARTICULO DÉCIMO OCTAVO.- LA JUNTA GENERAL SE REÚNE OBLIGATORIAMENTE CUANDO MENOS UNA VEZ AL AÑO DENTRO DE LOS TRES MESES SIGUIENTES A LA TERMINACIÓN DEL EJERCICIO ECONÓMICO, PARA TRATAR LOS SIGUIENTES ASUNTOS: A) PRONUNCIARSE SOBRE LA GESTIÓN SOCIAL Y LOS RESULTADOS ECONÓMICOS DEL EJERCICIO ANTERIOR EXPRESADOS EN LOS ESTADOS FINANCIEROS DEL EJERCICIO ANTERIOR. B) RESOLVER SOBRE LA APLICACIÓN DE LAS UTILIDADES, SI LAS HUBIERE, C) ELEGIR CUANDO CORRESPONDA A LOS GERENTES Y FIJAR SU RETRIBUCIÓN. D) DESIGNAR AUDITORES EXTERNOS, CUANDO CORRESPONDA Y, E) RESOLVER SOBRE LOS DEMÁS ASUNTOS QUE LE SEAN PROPIOS CONFORME AL ESTATUTO Y SOBRE CUALQUIER OTRO CONSIGNADO EN LA CONVOCATORIA. LA JUNTA OBLIGATORIA ANUAL QUEDARÁ VÁLIDAMENTE CONSTITUIDA EN LA PRIMERA CONVOCATORIA. CUANDO SE ENCUENTRE REPRESENTADO CUANDO MENOS EL 50% (CINCUENTA POR CIENTO) DE LAS ACCIONES SUSCRITAS CON DERECHO A VOTO. EN SEGUNDA CONVOCATORIA SERÁ SUFICIENTE LA CONCURRENCIA DE CUALQUIER NÚMERO DE ACCIONES SUSCRITAS CON DERECHO A VOTO. LOS ACUERDOS SE ADOPTARÁN CON EL VOTO FAVORABLE DE LA MAYORÍA ABSOLUTA DE LAS ACCIONES SUSCRITAS CON DERECHO A VOTO REPRESENTADOS EN LA JUNTA.

ARTICULO DÉCIMO NOVENO.- LE COMPETE TAMBIÉN A LA JUNTA: A) REMOVER A LOS GERENTES Y DESIGNAR A SUS REEMPLAZANTES. B) MODIFICAR EL ESTATUTO. C) AUMENTAR O REDUCIR EL CAPITAL SOCIAL. D) EMITIR OBLIGACIONES. E) ACORDAR LA ENAJENACIÓN, EN UN SÓLO ACTO, DE ACTIVOS CUYO VALOR CONTABLE EXCEDA EL CINCUENTA POR CIENTO (50%) DEL CAPITAL DE LA SOCIEDAD. F) DISPONER INVESTIGACIONES Y AUDITORIAS ESPECIALES. G) ACORDAR LA TRANSFORMACIÓN, FUSIÓN, ESCISIÓN, REORGANIZACIÓN Y DISOLUCIÓN DE LA SOCIEDAD, ASÍ COMO RESOLVER SOBRE SU LIQUIDACIÓN Y, H) RESOLVER EN LOS CASOS EN QUE LA LEY O EL ESTATUTO DISPONGAN SU INTERVENCIÓN Y EN CUALQUIER OTRO QUE REQUIERA EL INTERÉS SOCIAL. TRATÁNDOSE DE LOS ASUNTOS PREVISTOS EN LOS INCISOS B, C, D, E Y G DEL PRESENTE ARTÍCULO SE REQUIERE EN PRIMERA CONVOCATORIA CUANDO MENOS CONCURRENCIA DE DOS TERCIOS DE LAS ACCIONES SUSCRITAS CON DERECHO A VOTO. EN SEGUNDA CONVOCATORIA BASTA LA CONCURRENCIA DE AL MENOS LAS TRES QUINTAS PARTES DE LAS ACCIONES SUSCRITAS CON DERECHO A VOTO. LOS ACUERDOS SE ADOPTAN POR UN NÚMERO DE ACCIONES QUE REPRESENTEN CUANDO MENOS LA MAYORÍA ABSOLUTA DE LAS ACCIONES SUSCRITAS CON DERECHO A VOTO.



SUNARP
SUPERINTENDENCIA NACIONAL
DE LOS REGISTROS PÚBLICOS

ZONA REGISTRAL N° II. SEDE CHICLAYO
OFICINA REGISTRAL CHICLAYO
N° Partida: 11162612

**INSCRIPCIÓN DE SOCIEDADES ANONIMAS
KIBE CONSTRUCCIONES GENERALES SAC**

ARTICULO VIGÉSIMO.- LA PROPIA JUNTA DESIGNARÁ A QUIENES DEBAN EJERCER LAS FUNCIONES DE PRESIDENTE DE LAS JUNTAS GENERALES Y DE SECRETARIO ACTUARÁ EL GERENTE GENERAL, EN ÉSTE ÚLTIMO CASO SI NO PUDIERA O ESTUVIESE IMPEDIDO, LA JUNTA DESIGNARÁ A UN SOCIO.

ARTICULO VIGÉSIMO PRIMERO.- AL PRESCINDIR DEL DIRECTORIO LAS FUNCIONES INHERENTES QUE LE CORRESPONDEN A ÉSTE ÓRGANO SERÁN EJERCIDAS POR EL GEGERENTE GENERAL.

LA GERENCIA.-

ARTICULO VIGÉSIMO SEGUNDO EL GERENTE GENERAL TIENE A SU CARGO LA ADMINISTRACIÓN DIRECTA DE LA SOCIEDAD, SU MANDATO ES INDEFINIDO, EMPERO PUEDE SER REMOVIDO EN CUALQUIER MOMENTO POR LA JUNTA GENERAL. GENERAL. EL GERENTE GENERAL RESPONDE ANTE LA SOCIEDAD, LOS ACCIONISTAS Y TERCEROS POR LOS DAÑOS Y PERJUICIOS QUE OCACIONES POR EL INCUMPLIMIENTO DE SUS OBLIGACIONES, DOLO, ABUSO DE FACULTADES Y NEGLIGENCIA GRAVE. EL GERENTE GENERAL ES PARTICULARMENTE RESPONSABLE POR: 1.- LA EXISTENCIA, REGULARIDAD Y VERACIDAD DE LOS SISTEMAS DE CONTABILIDAD, LOS LIBROS QUE LA LEY ORDENA LLEVAR A LA SOCIEDAD Y LOS DEMÁS LIBROS Y REGISTROS QUE DEBE LLEVAR UN ORDENADO COMERCIANTE. 2.- LA VERACIDAD DE LAS INFORMACIONES QUE PROPORCIONE A LA JUNTA GENERAL. 3.- EL ESTABLECIMIENTO Y MANTENIMIENTO DE UNA ESTRUCTURA DE CONTROL INTERNO DISEÑADA PARA PROVEER UNA SEGURIDAD RAZONABLE DE QUE LOS ACTIVOS DE LA SOCIEDAD ESTÉN PROTEGIDOS CONTRA USO NO AUTORIZADO Y QUE TODAS LAS OPERACIONES SON EFECTUADAS DE ACUERDO CON AUTORIZACIONES ESTABLECIDAS Y SON REGISTRADAS APROPIADAMENTE. 4.- EL OCULTAMIENTO DE LAS IRREGULARIDADES QUE OBSERVE EN LAS AUTORIDADES DE LA SOCIEDAD. 5.- LA CONSERVACIÓN DE LOS FONDOS SOCIALES A NOMBRE DE LA SOCIEDAD. 6.- EL EMPLEO DE LOS RECURSOS SOCIALES EN NEGOCIOS DISTINTOS DEL OBJETO DE LA SOCIEDAD. 7.- EL CUMPLIMIENTO DE LA LEY, EL ESTATUTO Y LOS ACUERDOS DE LA JUNTA GENERAL. 8.- LA VERACIDAD DE LAS CONSTANCIAS Y CERTIFICACIONES QUE EXPIDA RESPECTO DEL CONTENIDO DE LOS LIBROS Y REGISTROS DE LA SOCIEDAD. 9.- DAR CUMPLIMIENTO EN LA FORMA Y OPORTUNIDADES QUE SEÑALA LA LEY A LO DISPUESTO EN LOS ARTÍCULOS 130 Y 224 DE LA LEY.

ARTICULO VIGÉSIMO TERCERO: SON FACULTADES DEL GERENTE GENERAL ADEMÁS DE LAS PREVISTAS EN EL ART. 188 DE LA LEY, LAS SIGUIENTES:

A) FACULTADES DE ADMINISTRACIÓN.

A.1. OPERACIONES BANCARIAS Y DE SEGUROS.- EL GERENTE GENERAL ESTA FACULTADO A EFECTUAR TODO TIPO DE OPERACIONES BANCARIAS COMO SON: ABRIR, TRANSFERIR, CERRAR Y ENCARGARSE DEL MOVIMIENTO DE TODO TIPO DE CUENTAS BANCARIAS; GIRAR, ENDOSAR Y COBRAR CHEQUES; ACEPTAR, REACEPTAR, GIRAR, RENOVAR, ENDOSAR, DESCONTAR Y PROTESTAR CHEQUES; LETRAS DE CAMBIO,, VALES, PAGARÉS, GIROS, CERTIFICADOS, CONOCIMIENTOS, PÓLIZAS Y CUALQUIER CLASE DE DOCUMENTOS MERCANTILES Y CIVILES; OTORGAR RECIBOS Y CANCELACIONES; SOBREGIRARSE EN CUENTA CORRIENTE CON GARANTÍA HIPOTECARIA, PRENDARIA Y DE CUALQUIER FORMA; PODRÁ CONTRATAR CAJAS DE SEGURIDAD, SOLICITAR AVANCES DE CUENTAS CORRIENTES, GIRAR SOBRE DICHOS FONDOS, SOLICITAR FIANZAS, RETIRAR IMPOSICIONES EN MONEDA NACIONAL Y EXTRANJERA, SOLICITAR PÓLIZAS DE SEGURO, CONCEDER CRÉDITOS, ADEMÁS PODRÁ EFECTUAR LAS DEMÁS OPERACIONES QUE SE ENCUENTRAN NORMADAS EN LA LEY DE BANCOS, LEY DE TÍTULOS VALORES Y CÓDIGO DE COMERCIO; PARA TAL EFECTO PODRÁ SUSCRIBIR CUANTO DOCUMENTO DE CRÉDITO Ó DE CAMBIO FUERE NECESARIO, FIRMAR CONTRATOS DE CRÉDITO EN CUENTA CORRIENTE, INDICANDO ADEMÁS QUE ESTÁ FACULTADO A EFECTUAR OPERACIONES NORMADAS POR LEYES ESPECIALES,



005910

ZONA REGISTRAL N° II - SEDE CHICLAYO
OFICINA REGISTRAL DE CHICLAYO

Código de verificación

60652204

Publicidad Nro. 2020-4041205

26/11/2020 09:50:56

PARTIDA REGISTRAL N° 11162612



SUNARP
SUPERINTENDENCIA NACIONAL
DE LOS REGISTROS PÚBLICOS

ZONA REGISTRAL N° II. SEDE CHICLAYO
OFICINA REGISTRAL CHICLAYO
N° Partida: 11162612

**INSCRIPCIÓN DE SOCIEDADES ANONIMAS
KIBE CONSTRUCCIONES GENERALES SAC**

COMO SON CONTRATOS DE ARRENDAMIENTO FINANCIERO EN TODAS SUS MODALIDADES, Y PODRÁ OPERAR CON ALMACENES GENERALES DE DEPÓSITO MEDIANTE EL MANEJO DE WARRANTS. PODRÁ ADEMÁS EFECTUAR CONTRATOS DE SEGURO EN SUS DISTINTAS MODALIDADES Y ENDOSAR LAS PÓLIZAS COMO CORRESPONDA.

A.2. OPERACIONES COMERCIALES.- EL GERENTE GENERAL ESTÁ FACULTADO A LA CELEBRACIÓN DE ACTOS O CONTRATOS EN GENERAL, SIGUIENDO PARA ELLO LAS FORMALIDADES DE LA LEY, QUE SEAN NECESARIOS PARA EL CUMPLIMIENTO DE LOS FINES SOCIALES; QUEDANDO EXPRESAMENTE ENTENDIDO QUE PODRÁ EJERCER TODOS LOS ACTOS PROPIOS DE LA ADMINISTRACIÓN.

A.3. FACULTADES DE DISPOSICIÓN Y/O GRAVAMEN.- EL GERENTE GENERAL TIENE: 1) FACULTAD PARA DISPONER DE LOS BIENES DE LA EMPRESA, O GRAVARLOS, SIN QUE EL PRESENTE SEA TACHADO DE INSUFICIENTE. 2) FACULTAD PARA COMPRAR, VENDER, ARRENDAR, EN GENERAL, PODRÁ DISPONER DE LOS BIENES DE LA EMPRESA, SEAN MUEBLES Y/O INMUEBLES, ASÍ COMO GRAVARLOS, PODRÁ ADEMÁS REPRESENTAR A LA EMPRESA EN LICITACIONES, CELEBRAR TRANSACCIONES, COMPROMISO ARBITRAL Y EN GENERAL PODRÁ CELEBRAR LOS DEMÁS ACTOS Y CONTRATOS PARA LOS QUE LA LEY O EL ACTO JURÍDICO REQUIERE DE PODER ESPECIAL, CONFORME LO PRESCRIBEN LOS ARTÍCULOS 156 Y 167 DEL CÓDIGO CIVIL.

B) FACULTADES DE REPRESENTACIÓN LEGAL. EL GERENTE GENERAL, QUEDA FACULTADO PARA REPRESENTAR A LA EMPRESA, ANTE TODA CLASE DE AUTORIDADES SEAN POLÍTICAS, ADMINISTRATIVAS, MUNICIPALES O JUDICIALES, GOZANDO DE LAS FACULTADES GENERALES DEL MANDATO CONSIGNADAS EN EL ARTICULO 74 DEL CÓDIGO PROCESAL CIVIL, Y EN CUANTO AL ART. 75 DEL MISMO CÓDIGO CUENTA CON FACULTADES ESPECIALES PARA REALIZAR TODO LOS ACTOS DE DISPOSICIÓN DE DERECHOS SUSTANTIVOS Y PARA DEMANDAR, RECONVENIR, CONTESTAR DEMANDAS Y RECONVENIONES, DESISTIRSE DEL PROCESO Y DE LA PRETENSIÓN, ALLANARSE A LA PRETENSIÓN, CONCILIAR, TRANSIGIR, SOMETER A ARBITRAJE LAS PRETENSIONES CONTROVERTIDAS EN EL PROCESO, SUSTITUIR O DELEGAR LA REPRESENTACIÓN PROCESAL Y PARA LOS DEMÁS ACTOS QUE SEAN NECESARIOS.

C) OTRAS FACULTADES. EL GERENTE GENERAL TENDRÁ COMO ATRIBUCIONES ADICIONALES LAS SIGUIENTES: 1) ORGANIZAR EL RÉGIMEN INTERNO DE LA SOCIEDAD. 2) NOMBRAR Y DESPEDIR AL PERSONAL DE LA SOCIEDAD. 3) ELABORAR PROYECTOS DE BALANCE. 4) PRESENTAR OFERTAS Y PROPUESTAS PARA TODA CLASE DE LICITACIONES Y CONCURSOS DE PRECIOS, ETC. 5) DIRIGIR LAS OPERACIONES COMERCIALES Y ADMINISTRATIVAS, ASÍ COMO LA EJECUCIÓN DE LAS OBRAS SOCIALES QUE DEBEN REALIZARSE. 6) OBTENER AVALES O GARANTÍAS. 7) CELEBRAR CONTRATOS DE MUTUO CON CUALQUIER INSTITUCIÓN: PERSONAS NATURALES O JURÍDICAS. **D) FACULTADES DE DELEGACIÓN.-** EL GERENTE GENERAL PODRÁ DELEGAR TODAS O ALGUNAS DE LAS FACULTADES QUE SE LE CONFIEREN EN LOS ACÁPITES A), B Y C); Y DEBERÁ HACERSE CONSTAR EXPRESAMENTE LAS FACULTADES MATERIA DE DELEGACIÓN Y EL TIEMPO DE SU VIGENCIA.

ARTICULO VIGÉSIMO CUARTO.- EL GERENTE ESTÁ OBLIGADO A FORMULAR EN EL PLAZO MÁXIMO DE OCHENTA DÍAS, CONTADOS A PARTIR DEL CIERRE DEL EJERCICIO SOCIAL, LA MEMORIA, LOS ESTADOS FINANCIEROS Y LA PROPUESTA DE APLICACIÓN DE LAS UTILIDADES, EN CASO DE HABERLOS, DOCUMENTOS DE LOS CUALES DEBE RESULTAR, CON CLARIDAD Y PRECISIÓN, LA SITUACIÓN PATRIMONIAL DE LA SOCIEDAD, LOS RESULTADOS OBTENIDOS O LAS PÉRDIDAS SUFRIDAS Y EL ESTADO DE SUS NEGOCIOS.

ARTICULO VIGÉSIMO QUINTO.- COMPETE A LA JUNTA GENERAL ADOPTAR EL ACUERDO DISOLUCIÓN Y NOMBRAR LIQUIDADORES EN NÚMERO IMPAR, PUDIENDO RECAER LA DESIGNACIÓN EN TERCEROS.

ARTICULO VIGÉSIMO SEXTO.- EN TODO LO QUE NO SE ENCUENTRE PREVISTO EN LOS PRESENTES ESTATUTOS SOCIALES, SERÁ DE APLICACIÓN LO ESTABLECIDO POR LA NUEVA LEY GENERAL DE SOCIEDADES, EN CUANTO LE SEA APLICABLE.



PARTIDA REGISTRAL N° 11162612

 SUNARP SUPERINTENDENCIA NACIONAL DE LOS REGISTROS PÚBLICOS	ZONA REGISTRAL N° II. SEDE CHICLAYO OFICINA REGISTRAL CHICLAYO N° Partida: 11162612
INSCRIPCIÓN DE SOCIEDADES ANONIMAS KIBE CONSTRUCCIONES GENERALES SAC	

DISPOSICIONES GENERALES DE LOS ESTADOS FINANCIEROS Y APLICACION DE UTILIDADES. ARTICULO VIGÉSIMO SÉTIMO: FINALIZADO EL EJERCICIO, DENTRO DE LOS TRES MESES SIGUIENTES, EL GERENTE GENERAL DEBE FORMULAR LA MEMORIA, LOS ESTADOS FINANCIEROS Y LA PROPUESTA DE APLICACIÓN DE UTILIDADES EN CASO DE HABERLAS Y SER PUESTOS A DISPOSICIÓN DE LOS ACCIONISTAS CON LA ANTELACIÓN NECESARIA PARA SER SOMETIDOS, CONFORME A LEY, A CONSIDERACIÓN DE LA JUNTA OBLIGATORIA ANUAL.

DE LA EMISIÓN DE OBLIGACIONES Y LA REORGANIZACIÓN DE LA SOCIEDAD. ARTICULO VIGÉSIMO OCTAVO: LA EMISIÓN DE OBLIGACIONES Y LA REORGANIZACIÓN DE LA SOCIEDAD, BIEN SE TRATE DE TRANSFORMACIÓN, FUSIÓN, ESCISIÓN Y OTRAS FORMAS SE EFECTUARÁN SEGÚN LAS DISPOSICIONES DE LA LEY GENERAL DE SOCIEDADES.

DE LA DISOLUCIÓN Y LIQUIDACIÓN.

ARTICULO VIGÉSIMO NOVENO: LA DISOLUCIÓN Y LIQUIDACIÓN DE LA SOCIEDAD SE PRODUCIRÁ POR ACUERDO DE LA JUNTA GENERAL SIN PERJUICIO DE LAS CAUSALES ESTABLECIDAS POR LA LEY. PARA PROCEDER A LA LIQUIDACIÓN LA JUNTA GENERAL NOMBRA A LOS LIQUIDADORES Y ESTABLECERÁ SUS FACULTADES DE CONFORMIDAD CON LA LEY GENERAL DE SOCIEDADES.

ARTICULO TRIGÉSIMO: TODOS LOS CASOS NO PREVISTOS EN ESTE ESTATUTO, SERÁN RESUELTOS DE ACUERDO CON LO QUE DISPONE LA LEY GENERAL DE SOCIEDADES U OTRA LEY APLICABLE.

SE NOMBRA COMO **GERENTE GENERAL POR TIEMPO INDEFINIDO** A **MERLING DONALDO LIVAQUE REGALADO**, IDENTIFICADO CON DNI. N° 16773548, INGENIERO CIVIL, CASADO, CON DOMICILIO EN LA CALLE PUERTO DE PALOS N° 102 LA VICTORIA - CHICLAYO; QUIEN PROCEDERA DE ACUERDO A LAS ATRIBUCIONES QUE LA LEY LE CONFIERE. **LA SOCIEDAD NO TENDRÁ DIRECTORIO.**

El título fue presentado el 03/07/2012 a las 03:34:24 PM horas, bajo el N° 2012-00051836 del Tomo Diario 0030. Derechos cobrados S/.817.00 nuevos soles con Recibo(s) Número(s) 00008077-03.- CHICLAYO, 09 de Julio de 2012.

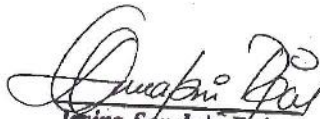
Irving Sanabria Rojas
REGISTRADOR PÚBLICO
Zona Registral N° II Sede Chiclayo



PARTIDA REGISTRAL N° 11162612

sunarp
Superintendencia Nacional
de los Registros Públicos

ZONA REGISTRAL N° II SEDE CHICLAYO
OFICINA REGISTRAL CHICLAYO
N° Partida: 11162612

**INSCRIPCION DE SOCIEDADES ANONIMAS
KIBE CONSTRUCCIONES GENERALES SAC**

REGISTRO DE PERSONAS JURIDICAS
RUBRO : AUMENTO DE CAPITAL Y MODIF. DEL ESTATUTO
B00001

AUMENTO DE CAPITAL.- Mediante Junta Universal de fecha 24.02.2014, se acordó aumentar el capital social de la suma de S/ 252,000.00 (doscientos cincuenta y dos mil con 00/100 nuevos soles) a la cantidad de S/657,014.00 (seiscientos cincuenta y siete mil catorce con 00/100 nuevos soles), es decir **un incremento de S/.405,014.00 (cuatrocientos cinco mil catorce con 00/100 nuevos soles) por aporte de bienes muebles no registrados**, modificándose el artículo quinto del estatuto como sigue:

ARTÍCULO QUINTO.- EL CAPITAL DE LA SOCIEDAD ES DE S/657,014.00 (SEISCIENTOS CINCUENTA Y SIETE MIL CATORCE CON 00/100 NUEVOS SOLES), DIVIDIDO EN 657,014 ACCIONES ORDINARIAS DE UN VALOR NOMINAL DE S/.1.00 (UN NUEVO SOL) CADA UNA, SUSCRITAS Y PAGADAS EN SU TOTALIDAD.

Así consta en Escritura Pública N° 994, de fecha 04.03.2014, otorgada ante Notario de Chiclayo, Antonio Vera Mendez, así como Acta Aclaratoria Protocolar N° 1237, de fecha 1803.2014, otorgada ante el mencionado notario.

El acta obra de folios 05 a 06, del libro de actas N° 01, que consta de 200 folios simples, legalizado por Notario de Chiclayo, Edwin Abanto Montalván, con fecha 02.10.2012, bajo el N° 109.

El título fue presentado el 06/03/2014 a las 08:35:19 AM horas, bajo el N° 2014-00018136 del Tomo Diario 0030. Derechos cobrados S/1,242.00 nuevos soles con Recibo(s) Número(s) 00000391-19 00001138-13.-CHICLAYO, 01 de abril de 2014.

Manuel Alejandro Malique Luzuriaga
REGISTRADOR PÚBLICO
Zona Registral N° II Sede Chiclayo



000007

Código de verificación
60652204

Publicidad Nro. 2020-4041205
26/11/2020 09:50:56

PARTIDA REGISTRAL N° 11162612



ZONA REGISTRAL N° II - SEDE CHICLAYO
OFICINA REGISTRAL CHICLAYO
N° Partida: 11162612

**INSCRIPCION DE SOCIEDADES ANONIMAS
KIBE CONSTRUCCIONES GENERALES SAC**

REGISTRO DE PERSONAS JURIDICAS
RUBRO: AUMENTO DE CAPITAL Y MODIF. DEL ESTATUTO
B00002

MODIFICACIÓN PARCIAL DE ESTATUTO.- Por Junta General Universal de Accionistas de fecha 06/04/2016, se acordó AMPLIAR las facultades del Gerente General, por lo que se MODIFICA el Artículo 23° del Estatuto, el cual queda redactado de la siguiente manera:

"ARTÍCULO 23.- SON FACULTADES DEL GERENTE GENERAL ADEMÁS DE LAS PREVISTAS EN EL ART. 188 DE LA LEY, LAS SIGUIENTES: A) FACULTADES DE ADMINISTRACIÓN. A.1. OPERACIONES BANCARIAS Y DE SEGUROS.- EL GERENTE GENERAL ESTÁ FACULTADO A EFECTUAR TODO TIPO DE OPERACIONES BANCARIAS COMO SON: ABRIR, TRANSFERIR, CERRAR Y ENCARGARSE DEL MOVIMIENTO DE TODO TIPO DE CUENTAS BANCARIAS; GIRAR, ENDOSAR Y COBRAR CHEQUES; ACEPTAR, REACEPTAR, GIRAR, RENOVAR, ENDOSAR, DESCONTAR Y PROTESTAR CHEQUES; LETRAS DE CAMBIO, VALES, PAGARÉS, GIROS, CERTIFICADOS, CONOCIMIENTOS, PÓLIZAS Y CUALQUIER CLASE DE DOCUMENTOS MERCANTILES Y CIVILES; OTORGAR RECIBOS Y CANCELACIONES; SOBREGIRARSE EN CUENTA CORRIENTE CON GARANTÍA HIPOTECARIA, PRENDARIA Y DE CUALQUIER FORMA; PODRÁ CONTRATAR CAJAS DE SEGURIDAD, SOLICITAR AVANCES DE CUENTAS CORRIENTES, GIRAR SOBRE DICHOS FONDOS, SOLICITAR FIANZAS, RETIRAR IMPOSICIONES EN MONEDA NACIONAL Y EXTRANJERA, SOLICITAR PÓLIZAS DE SEGURO, CONCEDER CRÉDITOS, ADEMÁS PODRÁ EFECTUAR LAS DEMÁS OPERACIONES QUE SE ENCUENTRAN NORMADAS EN LA LEY DE BANCOS, LEY DE TÍTULOS VALORES Y CÓDIGO DE COMERCIO; PARA TAL EFECTO PODRÁ SUSCRIBIR CUANTO DOCUMENTO DE CRÉDITO O DE CAMBIO FUERE NECESARIO, FIRMAR CONTRATOS DE CRÉDITO EN CUENTA CORRIENTE, INDICANDO ADEMÁS QUE ESTÁ FACULTADO A EFECTUAR OPERACIONES NORMADAS POR LEYES ESPECIALES, COMO SON CONTRATOS DE ARRENDAMIENTO FINANCIERO EN TODAS SUS MODALIDADES, Y PODRÁ OPERAR CON ALMACENES GENERALES DE DEPÓSITO MEDIANTE EL MANEJO DE WARRANTS. PODRÁ ADEMÁS EFECTUAR CONTRATOS DE SEGURO EN SUS DISTINTAS MODALIDADES Y ENDOSAR LAS PÓLIZAS COMO CORRESPONDA. A.2. OPERACIONES COMERCIALES.- EL GERENTE GENERAL ESTÁ FACULTADO A LA CELEBRACIÓN DE ACTOS O CONTRATOS EN GENERAL, SIGUIENDO PARA ELLO LAS FORMALIDADES DE LA LEY, QUE SEAN NECESARIOS PARA EL CUMPLIMIENTO DE LOS FINES SOCIALES; QUEDANDO EXPRESAMENTE ENTENDIDO QUE PODRÁ EJERCER TODOS LOS ACTOS PROPIO DE LA ADMINISTRACIÓN. A.3 FACULTADES DE DISPOSICIÓN Y/O GRAVAMEN.- EL GERENTE GENERAL TIENE: 1) FACULTAD PARA DISPONER DE LOS BIENES DE LA EMPRESA, O GRAVARLOS, SIN QUE EL PRESENTE SEA TACHADO DE INSUFICIENTE. 2) FACULTAD PARA COMPRAR, VENDER, ARRENDAR, EN GENERAL, PODRÁ DISPONER DE LOS BIENES DE LA EMPRESA, SEAN MUEBLES Y/O INMUEBLES. ASÍ COMO GRAVARLOS, PODRÁ ADEMÁS REPRESENTAR A LA EMPRESA EN LICITACIONES, CELEBRAR TRANSACCIONES, COMPROMISO ARBITRAL Y EN GENERAL PODRÁ CELEBRAR LOS DEMÁS ACTOS Y CONTRATOS PARA LOS QUE LA LEY O EL ACTO JURÍDICO REQUIERE DE PODER ESPECIAL, CONFORME LO PRESCRIBEN LOS ARTÍCULOS 156 Y 167 DEL CÓDIGO CIVIL B) FACULTADES DE REPRESENTACIÓN LEGAL.- EL GERENTE GENERAL, QUEDA FACULTADO PARA REPRESENTAR A LA EMPRESA, ANTE TODA CLASE DE AUTORIDADES SEAN POLÍTICAS, ADMINISTRATIVAS, MUNICIPALES O JUDICIALES, GOZANDO DE LAS FACULTADES GENERALES DEL MANDATO CONSIGNADAS EN EL ARTÍCULO 74 DEL CÓDIGO PROCESAL CIVIL, Y EN CUANTO AL ART. 25 DEL MISMO CÓDIGO CUENTA CON FACULTADES ESPECIALES PARA REALIZAR TODO LOS ACTOS DE DISPOSICIÓN DE DERECHOS SUSTANTIVOS Y PARA DEMANDAR, RECONVENIR, CONTESTAR DEMANDAS Y RECONVENIONES, DESISTIRSE DEL PROCESO Y DE LA PRETENSIÓN,



ZONA REGISTRAL N° II - SEDE CHICLAYO
OFICINA REGISTRAL CHICLAYO
N° Partida: 11162612

**INSCRIPCION DE SOCIEDADES ANONIMAS
KIBE CONSTRUCCIONES GENERALES SAC**

ALLANARSE A LA PRETENSION, CONCILIAR, TRANSGREDIR, SOMETER A ARBITRAJE LAS PRETENSIONES CONTROVERTIDAS EN EL PROCESO, SUSTITUIR O DELEGAR LA REPRESENTACIÓN PROCESAL Y PARA LOS DEMÁS ACTOS QUE SEAN NECESARIOS. C) OTRAS FACULTADES. EL GERENTE GENERAL TENDRÁ COMO ATRIBUCIONES ADICIONALES LAS SIGUIENTES: 1) ORGANIZAR EL RÉGIMEN INTERNO DE LA SOCIEDAD. 2) NOMBRAR Y DESPEDIR AL PERSONAL DE LA SOCIEDAD. 3) ELABORAR PROYECTOS DE BALANCE. 4) PRESENTAR OFERTAS Y PROPUESTAS PARA TODA CLASE DE LICITACIONES Y CONCURSOS DE PRECIOS, ETC. 5) DIRIGIR LAS OPERACIONES COMERCIALES Y ADMINISTRATIVAS, ASÍ COMO LA EJECUCIÓN DE LAS OBRAS SOCIALES QUE DEBEN REALIZARSE. 6) OBTENER AVALES O GARANTÍAS. 7) CELEBRAR CONTRATOS DE MUTUO CON CUALQUIER INSTITUCIÓN: PERSONAS NATURALES O JURÍDICAS. 8) CELEBRAR Y/O SUSCRIBIR CONTRATOS DE CONSORCIO Y LA RATIFICACIÓN DE LA SUSCRIPCIÓN DEL CONTRATO DE CONSORCIO DEL NORTE DE FECHA 14 DE MARZO DEL 2016. D) FACULTADES DE DELEGACIÓN.- EL GERENTE GENERAL PODRÁ DELEGAR TODAS O ALGUNAS DE LAS FACULTADES QUE SE LE CONFIEREN EN LOS ACÁPITES A), B) Y C); Y DEBERÁ HACERSE CONSTAR EXPRESAMENTE LAS FACULTADES MATERIA DE DELEGACIÓN Y EL TIEMPO DE SU VIGENCIA."

Así consta en Escritura Pública N° 752 de fecha 07/04/2016, otorgada ante Notario Público de Chiclayo, Dra. Weiti Isabel Alvarado Quijano.

El acta obra de fojas 10 a 12, del Libro de Actas N° 01, el cual consta de 200 folios simples, legalizado por Notario Público de Chiclayo, Dr. Edwin Abanto Montalván, con fecha 02/10/2012, bajo el registro n° 2012-109.

El título fue presentado el 11/04/2016 a las 11:28:28 AM horas, bajo el N° 2016-00400744 del Tomo Diario 0030. Derechos cobrados S/ 18.00 soles con Recibo(s) Número(s) 00001720-140.- CHICLAYO, 19 de Abril de 2016.

FRANCISCO ELOY VIDAL TRIGOSO
Registrador Público
Zona Registral N° II - Sede Chiclayo



050005

Código de verificación
60652204

Publicidad Nro. 2020-4041205
26/11/2020 09:50:56

PARTIDA REGISTRAL N° 11162612

 <p>Superintendencia Nacional de los Registros Públicos</p>	<p>ZONA REGISTRAL N° II - SEDE CHICLAYO OFICINA REGISTRAL CHICLAYO N° Partida: 11162612</p> <p>INSCRIPCION DE SOCIEDADES ANONIMAS KIBE CONSTRUCCIONES GENERALES SAC</p>
--	--

REGISTRO DE PERSONAS JURIDICAS
RUBRO : NOMBRAMIENTO DE MANDATARIOS
C00001

RENUNCIA Y NOMBRAMIENTO DE GERENTE: Por Junta Universal de Accionistas de fecha 10.05.2018, se acordó lo siguiente:

- Aceptar la **RENUNCIA** de MERLING DONALDO LIVAQUE REGALADO al cargo de Gerente General.
- Nombrar como **nuevo GERENTE GENERAL** a: JAVIER RAMIREZ CHIRINOS con D.N.I N° 44373944.

Así consta de la copia certificada con fecha 22.05.2018, por el notario Pedro Abraham Valdivia Dextre, en la ciudad de Chiclayo.

El Acta se encuentra inserta de folios 16 a 18, del Libro de Actas N° 01, que consta de 200 folios simples, legalizado con fecha 02.10.2012, por el notario Edwin G. Abanto Montalván, registrado bajo el N° 2012-109.

El título fue presentado el 25/05/2018 a las 09:47:52 AM horas, bajo el N° 2018-01183959 del Tomo Diario 0030. Derechos cobrados S/ 45.00 soles con Recibo(s) Número(s) 00006165-350.-CHICLAYO, 25 de Mayo de 2018.

RODOLFO SILVA VASQUEZ
Registrador Público (e)
Zona Registral N° II - Sede Chiclayo



000004

Código de verificación

60652204

Publicidad Nro. 2020-4041205

26/11/2020 09:50:56

PARTIDA REGISTRAL N° 11162612



ZONA REGISTRAL N° II - SEDE CHICLAYO
OFICINA REGISTRAL CHICLAYO
N° Partida: 11162612

**INSCRIPCION DE SOCIEDADES ANONIMAS
KIBE CONSTRUCCIONES GENERALES SAC**

REGISTRO DE PERSONAS JURIDICAS

**RUBRO : AUMENTO DE CAPITAL Y MODIF. DEL ESTATUTO
B00003**

AUMENTO DE CAPITAL Y MODIFICACION DE ESTATUTO.- Por Junta General de Accionistas de fecha 19/09/2018, se acordó aumentar el capital de la sociedad por Aporte de bienes Dinerarios, en la suma de S/. 570,490.00 los que sumados al capital social S/. 657,014.00 dan como resultado el nuevo capital S/. 1'227,504.00. En consecuencia, se modifica el Artículo 5° del Estatuto en los siguientes términos:

ARTÍCULO 5°.- EL CAPITAL SOCIAL: El capital social de la sociedad es de **S/. 1,227,504.00** (UN MILLÓN DOSCIENTOS VEINTISIETE MIL QUINIENTOS CUATRO CON 00/100 SOLES). Divido en 1'227,504.00 acciones ordinarias de un valor nominal de S/. 1.00 (UN SOL) cada una, suscritas y pagadas en su totalidad de la siguiente manera.

Por **Escritura Pública N° 2535** del 26/10/2018 otorgada MACEDO VILLANUEVA, HENRY en la ciudad de CHICLAYO. El Acta obra a folios 24-25 del **Libro de Actas N° 01**, de 200 folios, legalizado por notario Edwin Abanto Montalván, con fecha 02/10/2012, bajo el N° 109.

El título fue presentado el 29/10/2018 a las 09:54:30 AM horas, bajo el N° 2018-02433851 del Tomo Diario 0030. Derechos cobrados S/ 1,741.00 soles con Recibo(s) Número(s) 00026704-61.-CHICLAYO, 30 de Octubre de 2018.

RODOLFO SILVA VASQUEZ
Registrador Público (e)
Zona Registral N° II - Sede Chiclayo



PARTIDA REGISTRAL N° 11162612

 <p>Superintendencia Nacional de los Registros Públicos</p>	<p>ZONA REGISTRAL N° II - SEDE CHICLAYO OFICINA REGISTRAL CHICLAYO N° Partida: 11162612</p> <p>INSCRIPCION DE SOCIEDADES ANONIMAS KIBE CONSTRUCCIONES GENERALES SAC</p>
--	--

REGISTRO DE PERSONAS JURIDICAS

RUBRO : AUMENTO DE CAPITAL Y MODIF. DEL ESTATUTO
B00004

AUMENTO DE CAPITAL Y MODIFICACION DE ESTATUTO: Por Junta General de Accionistas 14/11/2018, se acordó aumentar el capital por Capitalización de Utilidades de los ejercicios de los años 2015, 2016 y 2017, de la suma de S/. 1'227,504.00 a la suma de S/. **2'265,638.00**, es decir un incremento de S/. 1'038,134.00. En consecuencia, se modifica el Artículo 5° del Estatuto, en los siguientes términos:

ARTÍCULO 5°. - EL CAPITAL SOCIAL: EL CAPITAL SOCIAL DE LA SOCIEDAD ES DE **S/. 2'265,638.00** (DOS MILLONES DOSCIENTOS SESENTA Y CINCO MIL SEISCIENTOS TREINTA Y OCHO Y 00/100 SOLES). DIVIDO EN 2'265,638 ACCIONES ORDINARIAS DE UN VALOR NOMINAL DE S/. 1.00 (UN SOL) CADA UNA, SUSCRITAS Y PAGADAS EN SU TOTALIDAD DE LA SIGUIENTE MANERA:

Por Escritura Pública N° 2778 del 26/11/2018 otorgada ante MACEDO VILLANUEVA, HENRY en la ciudad de CHICLAYO. El Acta obra a folios 26-27 del Libro de Actas N° 01, de 200 folios, legalizado por notario Edwin Abanto Montalván, con fecha 02/10/2012, bajo el N° 109.

El título fue presentado el 27/11/2018 a las 09:28:49 AM horas, bajo el N° 2018-02666454 del Tomo Diario 0030. Derechos cobrados S/ 3,144.00 soles con Recibo(s) Número(s) 00027093-94.-CHICLAYO, 10 de Diciembre de 2018.

HELADO PAEZ BECERRA CORONADO
Registrador Público
Zona Registral N° II - Sede Chiclayo



 <p>Superintendencia Nacional de los Registros Públicos</p>	<p>ZONA REGISTRAL N° II - SEDE CHICLAYO OFICINA REGISTRAL CHICLAYO N° Partida: 11162612</p> <p>INSCRIPCIÓN DE SOCIEDADES ANONIMAS KIBE CONSTRUCCIONES GENERALES SAC</p>
--	--

REGISTRO DE PERSONAS JURIDICAS
RUBRO : AUMENTO DE CAPITAL Y MODIF. DEL ESTATUTO
B00005

AMPLIACIÓN DE OBJETO SOCIAL Y MODIFICACIÓN PARCIAL DE ESTATUTO.- Mediante Acta de Junta General de accionistas de fecha 27/07/2020, reaperturada por Junta General Universal de accionistas de fecha 09/09/2020 se acordó:

- Modificar el artículo segundo correspondiente al Objeto Social, el cual quedará redactado de la siguiente manera:

ARTÍCULO SEGUNDO: La sociedad tiene como objeto dedicarse a lo siguiente:
Construcción, consultoría, elaboración de expedientes técnicos y alquiler de equipos, y maquinaria y demás actividades afines, anexas y conexas con las mencionadas.
La actividad agrícola y ganadera en general, producir, conservar, transformar, distribuir, transportar y vender en mercados interiores y exteriores, productos provenientes de explotaciones agrícolas, forestales o pecuarias, en su estado natural o previamente transformados, pudiendo montar al efecto las necesarias instalaciones auxiliares y complementarias, a la explotación de propiedades rústicas, granjas e instalaciones ganaderas, ya sean propias, en arrendamiento, convenio, contrato o integración, la realización de trabajos agrícolas a terceros, adquirir en propiedad, o en cualquier modalidad de uso, bienes muebles o inmuebles aptos para la producción y fomento agrario, adquirir, elaborar o fabricar, abonos, plantas, semillas, fitosanitarios, piensos compuestos, carburantes y demás elementos para la producción y fomento agrario, así como el empleo en remedios contra las plagas del campo, adquirir, arrendar, parcelar, sanear y mejorar terrenos destinados a la agricultura, la ganadería o bosques, así como la construcción y explotación de las obras e instalaciones necesarias a estos fines. La comercialización, importación y exportación de toda clase de bienes, productos, drogas veterinarias e insumos para el sector ganadero y agrícola. La promoción, organización y realización de ferias y eventos ganaderos y agrícolas, tanto a nivel nacional como internacional que faciliten la venta de animales y material genético, mediante la realización de remates, subastas, etc. La prestación directa o indirecta, de toda clase de servicios para los sectores ganadero y agrícola, tales como servicios técnicos, servicios de asesoría y visitas técnicas, servicio de recolección de datos, y demás actividades afines, anexas y conexas con las mencionadas.
La sociedad podrá realizar todos los actos, negocios y celebrar todos los contratos permitidos a la sociedad anónima cerrada, de acuerdo a lo establecido por la Ley General de sociedades.



000001

ZONA REGISTRAL N° II - SEDE CHICLAYO
OFICINA REGISTRAL DE CHICLAYO

Código de verificación
60652204

Publicidad Nro. 2020-4041205
26/11/2020 09:50:56

PARTIDA REGISTRAL N° 11162612

 <p>sunarp Superintendencia Nacional de los Registros Públicos</p>	<p>ZONA REGISTRAL N° II - SEDE CHICLAYO OFICINA REGISTRAL CHICLAYO N° Partida: 11162612</p> <p>INSCRIPCION DE SOCIEDADES ANONIMAS KIBE CONSTRUCCIONES GENERALES SAC</p>
--	--

Las normas pertinentes del Código Civil y demás normas sobre la materia. La duración de la sociedad es indeterminada.

Así consta de la Escritura Pública N° 789 del 24/08/2020, aclarada por Escritura Pública N° 995 del 22/09/2020 ambas expedidas ante Notario Público del distrito de La Victoria, provincia de Chiclayo, departamento de Lambayeque Pedro Valdivia Dextre.

El acta obra a folios 28 a 31 y reapertura de acta del 32 a 36 del Libro de Actas N° 01, de 200 folios simples, aperturado con fecha 02/10/2012 por el Notario Público de Chiclayo Edwin Abanto Montalvan, registrado con el N° 2012-109.

El título fue presentado el 04/09/2020 a las 02:28:10 PM horas, bajo el N° 2020-01346572 del Tomo Diario 0030. Derechos cobrados S/ 20.00 soles con Recibo(s) Número(s) 00005901-85.-CHICLAYO, 30 de Setiembre de 2020.

JORGE LUIS VALDIVIA
Notario Público
Zona Registral N° II - Sede Chiclayo